



# RODCRAFT®

DE	Bedienungsanleitung	Schlagschrauber	CS	Návod k použití	Rázový utahovák
EN	Manual	Impact Wrench	SK	Príručka	Nárazný kľúč, hasák
FR	Manuel	Clé à chocs	HU	Használati útmutató	Útvecsavarozó
ES	Manual	Llave de impacto	HR	Priručnik	Baterijski izvijač
IT	Manuale	Avvitatore ad Impulso	SL	Navodila za uporabo	Udarni vijačnik
NL	Handleiding	Boormachine	RO	Manual	Mașină de Înșurubat
RU	Руководство по эксплуатации	Гаечный ключ ударного действия	BG	Наръчник	Ударен гаечен ключ
SV	Manual	Mutterdragare	LT	Naudojimo instrukcija	Smūginis veržliasukis
DA	Manual	Slagnøgle	LV	Rokasgrāmata	Pneimatiskais skrūvgrēzis
NO	Manual	Slagnøkkel	ET	Kasutusjuhend	Löökvõti
FI	Käyttöopas	Mutterinkierrin	TR	Kullanım Klavuzu	Darbeli Anahtar
PT	Manual	Aparafusadora de Impacto	ZH	用户手册	冲击扳手
EL	Εγχειρίδιο	Κρουστικό κλειδί κοχλιών	JA	マニュアルエア	インパクトレンチ
PL	Podręcznik obsługi	Klucz udarowy	KO	설명서	임팩트 렌치



RC2437XI



RC2457XI



RC2447XI

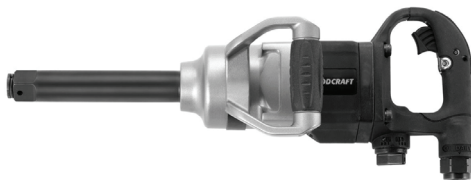

RC2477XI



RC2437XI RC2447XI RC2457XI RC2477XI

	Bilder / Figures / Illustrations / Figuras / Afbeeldingen / Рисунки / Figurer / Figurer / Figurer / Kuvat / Figuras / Εικόνες / Rysunki / Údaje / Obrázky / Ábrák / Slike / Slike / Figuri / Фигури / Paveikslai / Attēli / Joonised / Şekiller / 图形 / 図 / 그림	3
(DE)	Lesen Sie diese Anweisungen sorgfältig durch sowie die separat mitgelieferten Sicherheitsanweisungen Artikelnummer 8956000026, bevor Sie das Gerät in Betrieb nehmen, um die Verletzungsgefahr zu senken. Bewahren Sie diese Warnhinweise und Anweisungen für die spätere Verwendung auf.	4
(EN)	To reduce risk of injury, read and understand these instructions, as well as separately provided safety instructions part number 8956000026, before performing any such task. Save all warnings and instructions for future reference	6
(FR)	Afin de limiter les risques de blessures, veuillez lire et comprendre ces instructions, ainsi que les instructions de sécurité fournies séparément (pièce numéro 8956000026), avant d'accomplir tout travail avec la machine. Conservez tous les avertissements et toutes les instructions afin d'y faire référence à l'avenir.	8
(ES)	Para reducir el riesgo de lesiones, lea y entienda estas instrucciones, así como las instrucciones de seguridad con número de pieza 8956000026 proporcionadas por separado, antes de realizar ninguna tarea. Guarde todos los avisos e instrucciones para consultas futuras.	10
(IT)	Per ridurre il rischio di lesioni, si prega di leggere e comprendere le presenti istruzioni, così come anche le istruzioni di sicurezza fornite separatamente con codice articolo 8956000026, prima di eseguire qualunque operazione. Conservare tutte le avvertenze e le istruzioni per riferimento futuro.	12
(NL)	Om het risico van letsel te verminderen, lees en begrijp deze instructies, evenals de apart meegeleverde veiligheidsinstructies deelnummer 8956000026, voordat u een dergelijke taak uitvoert. Bewaar alle waarschuwingen en instructies voor toekomstige naslag	14
(RU)	Для снижения риска травматизма, перед выполнением любых работ прочтите и примите к сведению данные требования, в дополнение к Инструкции по безопасности, код 8956000026. Сохраните требования по безопасности и инструкцию для использования в работе	16
(SV)	För att minska riskerna för skador, läs och förstå dessa instruktioner, samt de separat tillhandahållna säkerhetsanvisningarna artikelnummer 8956000026, innan du utför någon sådan åtgärd. Spara alla varningar och anvisningar för framtida referens	18
(CS)	For at reducere risikoen for tilskadekomst, læs og forstå disse anvisninger, ligeledes de separat leverede sikkerhedsinstrukser artikelnummer 8956000026, før du udfører en sådan opgave. Gem alle advarsler og anvisninger som fremtidig reference	20
(NO)	Les og forstå disse instruksjonene før å unngå fare for skader. Les også sikkerhetsinstruksjonene delenummer 8956000026 som følger med separat, før du utfører slike oppgaver. Ta vare på alle advarsler og instruksjoner for senere bruk.	22
(FI)	Jotta vähennetään loukkaantumiskäsiä, lue huolellisesti nämä ohjeet sekä erikseen toimitetut turvaohjeet, osanro 8956000026, ennen työskentelyä. Säilytä kaikki varoitukset ja ohjeet tulevaa käyttöä varten	24
(PT)	Para reduzir o risco de lesões, leia e compreenda as presentes instruções, bem como as instruções de segurança fornecidas em separado, com o número de referência 8956000026, antes de realizar qualquer tarefa deste tipo. Guarde todos os avisos e instruções para referência futura.	26
(EL)	Για να μειωθεί ο κίνδυνος τραυματισμού, διαβάστε και κατανοήστε τις οδηγίες αυτές, καθώς και τις οδηγίες ασφαλείας που παρέχονται ξεχωριστά με αριθμό εξαρτήματος 8956000026, πριν εκτελέσετε κάποια από αυτές τις οδηγίες. Φυλάξτε όλες τις προειδοποιήσεις και τις οδηγίες για μελλοντική αναφορά.	28
(PL)	W celu zmniejszenia ryzyka obrażeń ciała, przed przystąpieniem do jakichkolwiek działań, należy przeczytać i przyswoić niniejsze instrukcje oraz osobne instrukcje bezpieczeństwa (nr części 8956000026). Wszystkie ostrzeżenia i instrukcje należy zachować na przyszłość.	30
(CS)	Abyste předišli riziku zranění, přečtěte si tyto instrukce a dodržujte je, stejně jako bezpečnostní informace týkající se čísla dílu 8956000026 dříve, než začnete jakoukoli práci. Veškeré výstrahy a pokyny uchovejte pro budoucí referenci.	32
(SK)	Pred akýmkoľvek úkonom si dôkladne prečítajte tento návod, ako aj samostatne dodané bezpečnostné pokyny s číslom 8956000026, aby sa predišlo riziku zranenia. Všetky výstrahy a pokyny uchovajte pre prípad ďalšej potreby.	34
(HU)	A sérülések veszélyének csökkentése érdekében bármilyen művelet végrehajtása előtt olvassa el és értse meg ezen utasításokat, valamint a külön mellékelte 8956000026 cikkszámú biztonsági útmutatót. Őrizze meg az összes figyelmeztetést és útmutatót a jövőbeli felhasználásra.	36
(HR)	Kako bi se smanjila opasnost od ozljeda, pročítajte ove upute s razumijevanjem, kao i odvojeno priložene sigurnosne upute, dio br. 8956000026, prije provođenja bilo kakvih radnji. Sva upozorenja i upute spremite za upotrebu u budućnosti	38
(SL)	Za zmanjšanje tveganja poškodb preberite in upoštevajte ta navodila ter ločeno priložena varnostna navodila del št. 8956000026, pred začetkom katerega koli takega opravila. Shranite vsa opozorila in navodila tudi za kasnejše branje.	40
(RO)	Pentru a reduce riscul de accidentări, citiți și înțelegeți aceste instrucțiuni, precum și instrucțiunile de siguranță pentru codul piesei 8956000026, înainte de efectuarea oricărei operațiuni. Păstrați toate instrucțiunile și sfaturile pentru o viitoare utilizare.	42
(BG)	За да намалите опасността от нараняване, моля внимателно прочетете и разберете настоящите инструкции, както и отделно предоставените ви инструкции за безопасност, част № 8956000026, преди да предприемете какъвто и да било опит да работите с инструмента. Моля запазете всички инструкции и предупредителни надписи и етикетки за бъдещо ползване	44
(LT)	Norėdami apsisaugoti nuo galimų sužalojimų, prieš pradėdami darbą su įrankiu atidžiai perskaitykite šias instrukcijas bei saugaus eksploatavimo instrukcijas Nr. 8956000026. Instrukcijas ir nurodymus su įspėjimais išsaugokite, atieityje jų gali prisireikti.	46
(LV)	Lai mazinātu savainojumu risku, izlasiet un izprotiet šos norādījumus, kā arī atsevišķi sniegtos drošības norādījumus pirms instrumenta izmantošanas. Detaļas numars: 8956000026. Saglabājiet visus brīdinājumus un norādījumus turpmākai uztīņai.	48
(ET)	Vigastusohu vähendamiseks lugege ja mõistke käesolevaid juhiseid ning eraldiolevaid ohutusjuhiseid osa numbriga 8956000026 enne mis tahes töö tegemist. Hoidke kõik hoiatused ja juhised alles edaspidiseks lugemiseks.	50
(TR)	Yaralanma riskini azaltmak için, herhangi bir işlem yapmadan önce, bu talimatları okuduğu gibi, ayrı olarak tedarik edilen güvenlik talimatlarını bilmüm numarası 8956000026 kismını da okuyun ve anlayın. Tüm uyarı ve talimatları gelecekte tekrar bakabileceğiniz için saklayın.	52
(ZH)	为减少伤害的风险，请在进行任何操作之前，阅读并理解这些说明，以及另外提供的部件编号8956000026的安全说明。妥善保存所有的警告和说明，以备日后参考。	54
(JA)	傷害のリスクを少なくするため、作業を行う前に、本書の説明および添付の安全上の注意事項（パーツ番号8956000026）をよくお読みください。警告や指示内容は、将来のため保存してください。	56
(KO)	부상의 위험을 방지하기 위해, 작업을 시작하기 전에 먼저 이 설명서와 별도로 제공된 지침(부품 번호 8956000026)을 주의 깊게 읽고 숙지하십시오. 모든 경고 관련 지침과 설명서는 나중에 사용할 수 있도록 잘 보관해 두십시오	58

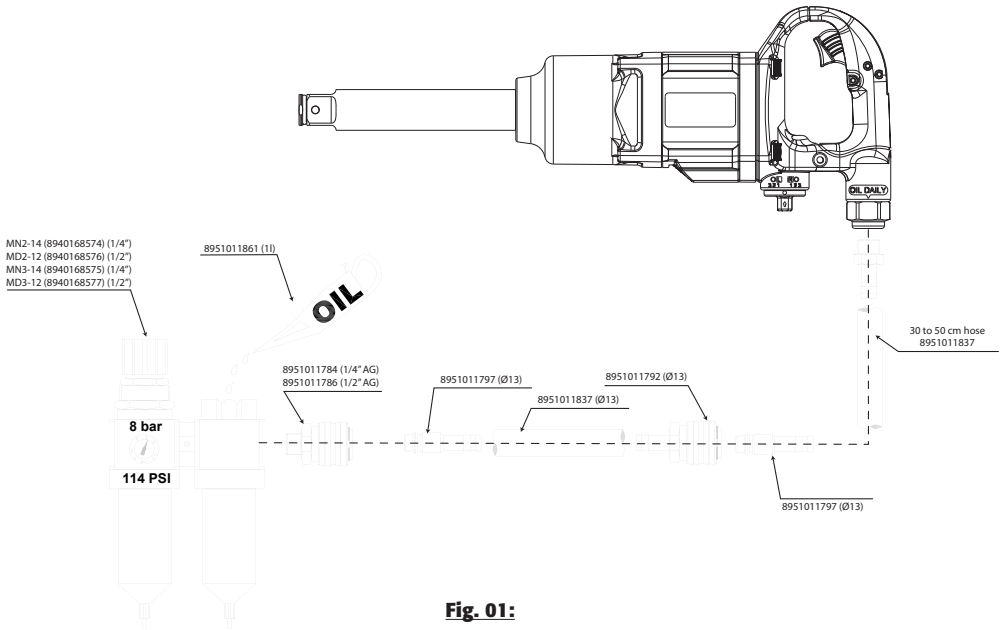

**Fig. 01:**

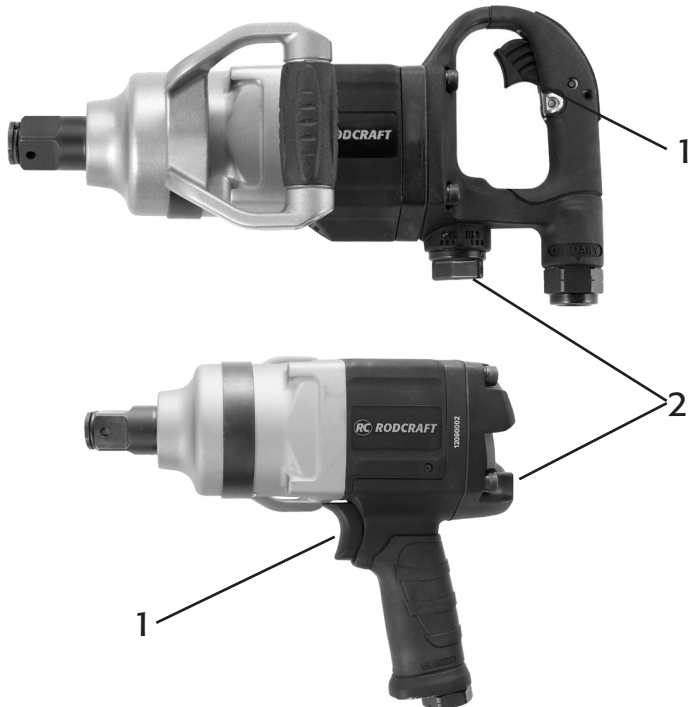

Sehr geehrter Kunde!

Rodcraft Pneumatic Tools dankt Ihnen für den Kauf eines seiner Produkte und lädt Sie zum Lesen dieses Handbuchs ein.

Alle notwendigen Informationen für einen sachgerechten Gebrauch des gekauften Gerätes sind hierin enthalten: es empfiehlt sich also, es vollständig durchzulesen und sich an die darin enthaltenen Hinweise zu halten.

Bitte bewahren Sie das Handbuch so auf, dass es unbeschädigt erhalten bleibt. Der Inhalt dieses Handbuchs kann ohne Vorbescheid und ohne weitere Verpflichtungen geändert werden, so dass Änderungen und Verbesserungen in die bereits gesandten Kopien eingelegt werden können.

Unser Ziel, ist es Produkte herzustellen, mit denen Sie möglichst sicher und effektiv arbeiten können. Am wichtigsten für Ihre Sicherheit sind Ihre Umsicht und Ihr Urteilsvermögen im Umgang mit diesem Produkt und anderen Werkzeugen. Diese Sicherheitshinweise enthalten einige der wichtigen Gefahrenquellen; sie können jedoch nicht alle möglichen Gefahren abdecken.

Das Kopieren oder Übersetzen eines jeglichen Teiles dieses Handbuchs ist ohne vorherige schriftliche Genehmigung des Herstellers untersagt.

## 1. Technische Daten

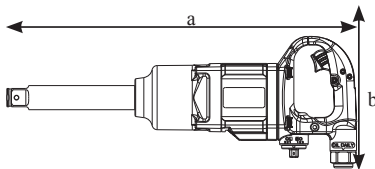

Modell	Antrieb	Drehmoment		Drehzahl	Gewicht	Schlauch Ø innen	Abmaß axbxc	Luftverbrauch		Lufteinlaß	Schalldruck LpA	Schalleistung LwA	Vibration	
		M	Mmax					durchschn.	kontin.				ahd	k
	[Zoll]	[Nm]	[Nm]	[min <sup>-1</sup> ]	[kg]	[mm]	[mm]	[l/min]	[l/min]	[Zoll]	[dB(A)]	[dB(A)]	[m/s <sup>2</sup> ]	[m/s <sup>2</sup> ]
RC2437XI	1"	2000	2600	6000	7.2	13	280*240*170	350	1000	1/2" IG	100.8	111.8	10.7	2.7
RC2447XI	1"	2000	2600	6000	8	13	432*240*170	350	1000	1/2" IG	100.8	111.8	10.7	2.7
RC2457XI	1"	2100	2900	5900	7.3	13	337*165*190	300	920	1/2" IG	106	117	9.8	3.86
RC2477XI	1"	2100	2900	5900	8.1	13	490*165*190	300	920	1/2" IG	106	117	9.8	3.86

max Druck 6.3 bar (90 psi)

$a_{w,d}$ : Vibrationspegel, k Unsicherheit ;  $L_{pA}$  Schalldruckpegel, dB(A),  $K_{pA} = K_{wA} = 3$  dB Unsicherheit.

**Deklaration zu Geräusch (ISO 15744) und Vibrationsemission (ISO 28927-2)**

Alle Werte sind zum Zeitpunkt dieser Veröffentlichung auf dem aktuellen Stand. Neueste Informationen finden Sie unter [www.rodcraft.com](http://www.rodcraft.com).

Die genannten Werte wurden durch Tests gemäß den angegebenen Normen unter Laborbedingungen ermittelt und sind für den Vergleich mit den genannten Werten der anderen Werkzeuge, die den selben Normen entsprechen, nicht ausreichend. Diese genannten Werte sind für Risikoanalysen nicht geeignet und die tatsächlichen Messwerte am Einsatzort können höher ausfallen. Die tatsächlichen Richtwerte und das Gesundheitsrisiko für den individuellen Nutzer sind von Person zu Person verschieden und hängen von den Arbeitsgewohnheiten, dem Werkstück und der Gestaltung des Arbeitsplatzes sowie von der Belastungsdauer und dem Gesundheitszustand des Benutzers ab.

Wir, die RODCRAFT PNEUMATIC TOOLS, haften nicht für die Folgen einer Anwendung der genannten Werte anstelle von Messwerten der tatsächlichen Belastungswerte in einer Risikoanalyse für einen konkreten Arbeitsplatz, der sich unserer Einflussnahme entzieht.

Dieses Werkzeug kann das Hand-Arm-Vibrations-Syndrom auslösen, sofern sein Gebrauch nicht in ausreichendem Maße geregelt wird. Ein EU-Leitfaden zur Regelung von Hand-Arm Vibrationen steht im Internet zur Verfügung: [www.pneurop.eu/uploads/documents/pdf/PN3-02-NV\\_Declaration\\_info\\_sheet\\_0111.pdf](http://www.pneurop.eu/uploads/documents/pdf/PN3-02-NV_Declaration_info_sheet_0111.pdf) Wir empfehlen ein Programm zur Gesundheitsüberwachung, durch welches frühe Symptome erkannt werden können, welche auf die Geräusch- oder Vibrationsexposition zurückgeführt werden könnten, so dass die Abläufe der Maßnahmen daraufhin so geändert werden können, dass zukünftige Beeinträchtigungen vermieden werden.

## 2. Anwendung und Funktion

- Dieses Produkt dient zum Anziehen und Lösen von Schrauben in Holz, Metall und Kunststoffen. Nur für den professionellen Einsatz. Das Werkzeug darf nicht unsachgemäß verwendet werden.
- Beachten Sie bitte auch die Produktsicherheitsinformationen!

## 3. Inbetriebnahme und Arbeiten

**Grundsätzlich sind beim Arbeiten mit dem Gerät die Sicherheitsrichtlinien zu beachten.**

### Allgemeine Informationen:

- Das Gerät laut Abb. 01 anschließen.
- Befestigen Sie das Zubehör korrekt am Werkzeug.
- Zum Betrieb in Vorwärtsrichtung den Umschaltstift einwärts drücken. Zum Betrieb im Rückwärtsgang den Umschaltstift (2) drücken.
- Drücken Sie zum Starten der Maschine einfach auf den Drücker (1). Die Maschinendrehzahl steigt mit steigendem Druck auf den Drücker. Lassen Sie den Drücker oder Hauptschalter los, um die Maschine zu stoppen.
- Den Drehzahlschalter (2) nur verwenden, wenn die Antriebsspindel vollständig stillsteht. Das Ändern der Drehzahl vor dem Stillstand der Antriebsspindel kann die Maschine beschädigen.

**4. Wartung**

**Grundsätzlich sind bei der Wartung des Gerätes die Umweltvorschriften der entsprechenden Landesgesetze zu beachten.**

Demontieren und kontrollieren Sie nach dem ersten Jahr das Werkzeug alle drei 3 Monate, wenn das Werkzeug täglich eingesetzt wird. Ersetzen Sie beschädigte oder abgenutzte Teile.

Es ist sicher zu stellen, daß die Maschine von der Energiequelle (Druckluft) getrennt ist um ein unbeabsichtigtes Ingangsetzen zu vermeiden.

Verwenden Sie den in der Teileliste angegebenen Reparatursatz, um die Standzeit auf ein Minimum zu reduzieren.

**Schmierung des Motors**

- 1. Nur Luftöl aus dem RODCRAFT Zubehör verwenden
- 2. Lufteingangsnippel vor Benutzung von Schmutz reinigen
- 3. Luftöl (ca. 3 Tropfen) in den Lufteingangsnippel füllen und die Maschine kurz in Betrieb nehmen.
- Vor- und nach der Benutzung der Maschine sollten die o.g. Schritte ausgeführt werden. Dies erhöht die Standzeit der Maschine.
- **Schmierung des Schlagwerkes vornehmen wie folgt:**
  - 1. Nur handelsübliches Schmierfett der Spezifikation MoS<sub>2</sub> verwenden
  - 2. Fettpresse mit passendem Anschluß, für den am Schlagwerkgehäuse angebrachten Schmiernippel, verwenden.
  - 3. Schmiernippel vor Benutzung von Schmutz reinigen
- Wie oft geschmiert und wieviel Schmierfett der Spezifikation MoS<sub>2</sub> verwendet werden muß, hängt immer von der Art der Benutzung der Maschine ab. In der Regel erkennt man eine nötige Wartung daran, daß die Leistung und das Drehmoment der Maschine geringer werden. Spätestens dann muß das Schlagwerk geschmiert werden.

**5. Entsorgung**

Die Entsorgung des Gerät muß gemäß der Gesetzgebung des jeweiligen Landes erfolgen.

Alle beschädigten, stark verschlissenen oder schlecht funktionierenden Geräte MÜSSEN AUSSER BETRIEB GESETZT WERDEN.

**Die Reparatur des Gerätes dürfen nur vom Fachpersonal durchgeführt werden.**

**Das Gerät nur für den oben beschriebenen Anwendungsfall verwenden, jede andere Verwendung schließen wir ausdrücklich aus! Für Verletzungen und Schäden, die aus unsachgemäßer und zweckfremdeter Anwendung bzw. aus Zuwiderhandlung gegen die Sicherheits-hinweise resultieren, übernehmen wir keine Haftung oder Gewährleistung.**

<b>EC-ERKLÄRUNG</b>			
<b>Gültig für:</b>			
	<b>RC2437XI</b>		<b>Seriennr.: 011 bis 129</b>
	<b>RC2447XI</b>		<b>Seriennr.: 011 bis 129</b>
	<b>RC2457XI</b>		<b>Seriennr.: 011 bis 129</b>
	<b>RC2477XI</b>		<b>Seriennr.: 011 bis 129</b>
Herstellungsland: Hergestellt in Taiwan			
erfüllt die Anforderungen der Ratsrichtlinien zur Angleichung der Rechtsvorschriften der Mitgliedstaaten in Bezug auf Folgendes: „Maschinen“: 2006/42/EC (17.05.2006) zutreffende harmonisierte Standards: EN ISO 11148-6:2012			
Technische Datei verfügbar bei EU-Techno-center	CP <b>ZAC de la Lorie -38, rue Bobby Sands, B.P10273 44818 Saint-Herblain Cedex, France</b>	Ort und Datum der Ausstellung:	<b>44818 Saint-Herblain, France 29.04.2013</b>
Firmenname und Adresse:	<b>Rodcraft Customer CenterLangemarckstr.35 bis 45141 Essen- Germany</b>	<b>Nicolas Lebreton R&amp;D Manager</b>	
Wir erklären hiermit, dass die im Folgenden beschriebene Maschine den allgemeinen Arbeitssicherheitsanforderungen der unten genannten EU-Richtlinien aufgrund des Konzepts, des Designs und des von uns auf den Markt gebrachten Typs erfüllt. Diese Erklärung wird ungültig, wenn die Maschine ohne unser Einverständnis modifiziert wird.			

Besuchen Sie auch unsere Internetpräsenz unter [www.rodcraft.com](http://www.rodcraft.com)  
Hier können auch unsere Handbücher heruntergeladen werden.

Wenden Sie sich bei Rückfragen an Ihre nächste Rodcraft Niederlassung oder den autorisierten Fachhandel.

Dear customer!

Rodcraft Pneumatic Tools thanks you for the purchase of one of our products and invites you to reading this user manual.

All necessary information for an adequate use of the purchased equipment is contained herein: it is advisable to read everything from cover to cover and to observe the references.

Please keep the user manual in good order. The contents of this manual may change without prior notice and without further obligations, so that changes and improvements can be inserted into already distributed copies.

It is our aim to manufacture products, with which you can work as safe and efficient as possible. Most important for your safety are your caution and judgment in handling this product and other tools. These safety precautions contain some of the important sources of danger; however, they cannot cover all possible risks.

Without prior written permission of the manufacturer copying or translation of any part of this manual is prohibited.

## 1. Technical Data

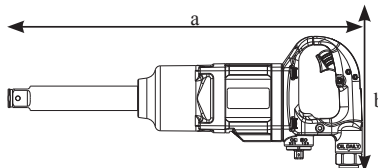

Model	Drive	Torque		Speed	Weight	Inner Hose Dia.	Dimension a×b×c	Air Consumption		Air Inlet	Soundpressure LpA	Soundpower LwA	Vibrations	
		M	Mmax					Average	continuous				ahd	k
		[Nm]	[Nm]					[l/min]	[l/min]				[m/s <sup>2</sup> ]	[m/s <sup>2</sup> ]
	[inch]	[Nm]	[Nm]	[min <sup>-1</sup> ]	[kg]	[mm]	[mm]	[l/min]	[l/min]	[inch]	[dB(A)]	[dB(A)]	[m/s <sup>2</sup> ]	[m/s <sup>2</sup> ]
RC2437XI	1"	2000	2600	6000	7.2	13	280*240*170	350	1000	1/2" FT	100.8	111.8	10.7	2.7
RC2447XI	1"	2000	2600	6000	8	13	432*240*170	350	1000	1/2" FT	100.8	111.8	10.7	2.7
RC2457XI	1"	2100	2900	5900	7.3	13	337*165*190	300	920	1/2" FT	106	117	9.8	3.86
RC2477XI	1"	2100	2900	5900	8.1	13	490*165*190	300	920	1/2" FT	106	117	9.8	3.86

max pressure 6.3 bar (90 psi)

a<sub>hd</sub>: Vibration level, k Uncertainty ; L<sub>PA</sub> Sound pressure level dB(A), K<sub>PA</sub> = K<sub>WA</sub> = 3 dB Uncertainty.

**Declaration of noise (ISO 15744) and vibration emission (ISO 28927-2)**

All values are current as of the date of this publication. For the latest information please visit rodcraft.com.

These declared values were obtained by laboratory type testing in accordance with the stated standards and are suitable for comparison with the declared values of other tools tested in accordance with the same standards. These declared values are not adequate for use in risk assessments and values measured in individual work places may be higher. The actual exposure values and risk of harm experienced by an individual user are unique and depend upon the way the user works, the workpiece and the workstation design, as well upon the exposure time and the physical condition of the user.

We, RODCRAFT PNEUMATIC TOOLS, cannot be held liable for the consequences of using the declared values, instead of values reflecting the actual exposure, in an individual risk assessment in a work place situation over which we have no control.

This tool may cause hand-arm vibration syndrome if its use is not adequately managed. An EU guide to managing hand-arm vibration can be found at [www.pneurop.eu/uploads/documents/pdf/PN3-02-NV\\_Declaration\\_info\\_sheet\\_0111.pdf](http://www.pneurop.eu/uploads/documents/pdf/PN3-02-NV_Declaration_info_sheet_0111.pdf)

We recommend a programme of health surveillance to detect early symptoms which may relate to noise or vibration exposure, so that management procedures can be modified to help prevent future impairment.

## 2. Application and Function

- This product is designed for installing and removing threaded fasteners in wood, metal and plastic. No other use permitted. For professional use only.
- Please read the product safety information carefully!

## 3. Implementation and Operation

**Generally the safety guidelines are to be observed when working with the equipment.**

### General Information:

- Connect device as shown in Fig.01.
- Fix the accessories properly to the tool.
- To operate in forward rotation, push the reverse pin (2). To operate in reverse, push the reverse pin (2).
- To start the machine, simply push the trigger (1). Machine speed is increase by increasing pressure on the trigger. Release the main switch to stop.
- Use the speed switch (2) only when the drive spindle comes to a complete stop. Changing the speed before the drive spindle stops may damage the machine.

**4. Maintenance**

**Generally for the device maintenance the environmental regulations of the respective country are to be observed.**

After first year, disassemble and inspect the tool every three 3 months if the tool is used every day. Replace damaged or worn parts. Always ensure that the machine is disconnected from energy source (compressed air) to avoid accidental operation. To keep downtime to a minimum, use repair kit define in parts list.

**Motor Lubrication**

- 1. Only use RODCRAFT accessory air oil
- 2. Clean air intake nipple before use
- 3. Fill air oil (approx. 3 drops) into the air intake nipple and briefly operate the machine.
- Follow abovementioned steps before and after using the machine. This increases the machine's service life.
- **Lubricate the striking mechanism as follows:**
  - 1. Only use commercially available grease with MoS<sub>2</sub> specifications.
  - 2. Use grease gun with matching connector for the grease nipple on the striking mechanism casing.
  - 3. Clean grease nipple before use.
- Greasing frequency and amount of grease with specifications MoS<sub>2</sub> depends on the use of the machine. Generally the need for maintenance can be seen by reduced torque and power. Now it is high time to grease the striking mechanism.

**5. Disposal**

The disposal of this equipment must follow the legislation of the respective country. All damaged, badly worn or improperly functioning devices MUST BE TAKEN OUT OF OPERATION. **Repair only by technical maintenance staff.**

**Use the equipment only for its intended use as described above, any other use is expressly excluded! We are not responsible for injuries and damage due to inappropriate use and misuse and/or noncompliance of safety precautions; this is not covered by the warranty.**

**EC DECLARATION**

Valid for:

<b>RC2437XI</b>	<b>Serial: 011 to 129</b>
<b>RC2447XI</b>	<b>Serial: 011 to 129</b>
<b>RC2457XI</b>	<b>Serial: 011 to 129</b>
<b>RC2477XI</b>	<b>Serial: 011 to 129</b>
<b>Origin of the product:</b> Made in Taiwan	

is in conformity with the requirements of the council Directives on the approximation of the laws of the Member States relating to „Machinery“: 2006/42/EC (17/05/2006)  
 applicable harmonised standard(s) : EN ISO 11148-6:2012

Technical File available at the EU Technocenter	<b>CP ZAC de la Lorie -38, rue Bobby Sands, B.P10273 44818 Saint-Herblain Cedex, France</b>	Place and date of issue:	<b>44818 Saint-Herblain, France 29.04.2013</b>
Company name and address:	<b>Rodcraft Customer Center Langemarckstr.35 bis 45141 Essen- Germany</b>	<b>Nicolas Lebreton R&amp;D Manager</b>	

We hereby declare that the following described machine complies with the general safety and health requirements of below mentioned EU directives due to its design and conception and the type circulated by ourselves. This declaration becomes invalid if the machine is modified without our approval.

Visit our Internet presence at [www.rodcraft.com](http://www.rodcraft.com)  
 Here you can also download our manuals.  
 With further questions contact your nearest Rodcraft branch or the authorized dealer.

Cher client,

Rodcraft Pneumatic Tools vous remercie d'avoir acheté l'un de ses produits et vous invite à lire ce guide d'utilisation.

Toutes les informations nécessaires à une utilisation appropriée du matériel acheté y sont contenues. Nous vous suggérons une lecture complète et de respecter les références.

Veillez conserver le guide d'utilisation à portée de main. Le contenu du guide peut changer sans préavis et sans autre obligations ultérieures, de sorte que des modifications et améliorations peuvent être effectuées dans des copies déjà distribuées.

Notre objectif est de fabriquer des produits avec lesquels vous pouvez travailler de manière aussi sûre qu'efficace. L'élément le plus déterminant pour votre sécurité reste votre prudence et votre bon sens dans la manipulation de ce produits et d'autres outils. Ces précautions de sûreté contiennent les causes de danger majeures, sans pouvoir, toutefois, couvrir la totalité des risques.

Toute copie ou traduction de tout ou partie de ce guide sans autorisation écrite du fabricant est interdite.

## 1. Données techniques

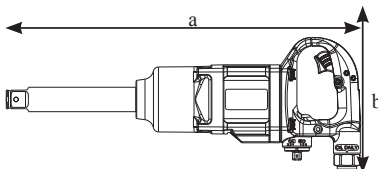

Modèle	Conduite	Couple		Vitesse	Poids	Ø Diamètre interne conduite	Dimensions abxc	Consommation d'air		Admission d'air	Pression acoustique LpA	Puissance acoustique LwA	Vibration	
		M	Mmax					Moyenne	En continu				ahd	k
		[Nm]	[Nm]					[l/min]	[l/min]				[m/s <sup>2</sup> ]	[m/s <sup>2</sup> ]
	[pouce]	[Nm]	[Nm]	[min <sup>-1</sup> ]	[kg]	[mm]	[mm]	[l/min]	[l/min]	[pouce]	[dB(A)]	[dB(A)]	[m/s <sup>2</sup> ]	[m/s <sup>2</sup> ]
RC2437Xi	1"	2000	2600	6000	7.2	13	280*240*170	350	1000	1/2" FT	100.8	111.8	10.7	2.7
RC2447Xi	1"	2000	2600	6000	8	13	432*240*170	350	1000	1/2" FT	100.8	111.8	10.7	2.7
RC2457Xi	1"	2100	2900	5900	7.3	13	337*165*190	300	920	1/2" FT	106	117	9.8	3.86
RC2477Xi	1"	2100	2900	5900	8.1	13	490*165*190	300	920	1/2" FT	106	117	9.8	3.86

Pression max 6.3 bar (90 psi)

$a_{hd}$ : Niveaux de vibration, k Incertitude;  $L_{pA}$  Niveau de pression acoustique, dB(A),  $K_{pA} = K_{wA} = 3$  dB Incertitude.

### Niveau de bruit (ISO 15744) et émission de vibration (ISO 28927-2) déclarés

Toutes les valeurs sont celles connues à la date de publication du présent document. Pour obtenir les renseignements les plus récents, visiter le [www.rodcraft.com](http://www.rodcraft.com)

Ces valeurs ont été obtenues par des essais en laboratoire conformément aux normes indiquées; elles ne peuvent pas être utilisées pour l'évaluation des risques. Les valeurs mesurées sur les lieux de travail individuels peuvent être supérieures aux valeurs indiquées. Les valeurs d'exposition et le risque de préjudice réels dépendent de l'utilisateur et de sa condition physique, de la méthode de travail utilisée, de la pièce de travail, de la conception de la station de travail et du temps d'exposition.

RODCRAFT PNEUMATIC TOOLS, ne saurait être tenue responsable des conséquences de l'utilisation des valeurs ci-dessus au lieu des valeurs représentatives de l'exposition réelle, dans les études de risques individuelles sur les lieux de travail qui échappent à notre contrôle.

Cet outil peut provoquer des Troubles Musculo-Squelettiques, si son utilisation n'est pas correcte. Un guide communautaire de la prévention des TMS peut être trouvé sur le site [www.pneurop.eu/uploads/documents/pdf/PN3-02-NV\\_Declaration\\_info\\_sheet\\_0111.pdf](http://www.pneurop.eu/uploads/documents/pdf/PN3-02-NV_Declaration_info_sheet_0111.pdf)

Nous recommandons un programme de surveillance de la santé pour détecter les premiers symptômes se rapportant au bruit ou à l'exposition aux vibrations, et de modifier les conditions travail pour aider à prévenir les troubles à venir.

## 2. Application et fonction

- Ce produit est conçu pour l'installation et l'enlèvement d'éléments de fixation filetés dans le bois, le métal et le plastique. Aucune autre utilisation n'est autorisée. Destiné uniquement à un usage professionnel. Utilisez uniquement l'outil pour l'usage auquel il est destiné.
- Veuillez lire attentivement les instructions de sécurité du produit!

## 3. Mise en œuvre et utilisation

**Les indications de sécurité doivent généralement être suivie lorsque vous travaillez avec l'appareil.**

### Informations générales:

- Connectez l'appareil comme sur la figure 01.
- Fixez correctement les accessoires à l'outil.
- Pour utiliser en mode de vissage, appuyer sur le bouton de dévissage (2). Pour utiliser en mode dévissage, pousser sur le bouton de dévissage (2).
- Pour démarrer la machine, poussez simplement la gâchette (1). La vitesse de la machine augmente en augmentant la pression sur la gâchette. Relâchez l'interrupteur principal pour arrêter.
- Utilisez l'interrupteur de vitesse (2) uniquement lorsque l'axe de l'entraînement est complètement à l'arrêt. La modification de la vitesse avant l'arrêt de l'axe d'entraînement peut endommager la machine.



#### 4. Entretien

**En règle générale, les réglementations environnementales locales concernant l'entretien de l'appareil doivent être respectées.**

Après la première année de service, démontez et inspectez l'outil tous les trois 3 mois, si l'outil est utilisé tous les jours. Remplacez les pièces endommagées ou usées.

Assurez-vous toujours que l'appareil soit déconnecté de sa source d'énergie (air comprimé) pour éviter une activation accidentelle.

Pour minimiser les temps morts, utilisez le kit de réparation inclut dans la liste de pièces.

##### **Lubrification moteur**

- 1. N'utilisez que de l'huile pour accessoires pneumatiques RODCRAFT
- 2. Nettoyer les embouts de l'admission d'air avant utilisation
- 3. Remplissez l'huile pneumatique (environ 3 gouttes) l'embout de l'admission d'air et faites brièvement fonctionner la machine.
- Suivez les étapes précédemment mentionnées avant et après avoir utilisé la machine, pour augmenter la durée de vie de la machine.
- **Graisser le mécanisme de chocs de la façon suivante :**
  - 1. N'utilisez que des graisses disponibles dans le commerce avec les spécifications MoS<sub>2</sub>
  - 2. Utilisez un pistolet à graisse avec le connecteur correspondant pour les embouts de graissage situés sur le boîtier du mécanisme de chocs.
  - 3. Nettoyer les embouts de graissage avant utilisation
- La fréquence des graissage et la quantité de graisse avec spécification MoS<sub>2</sub> dépend de l'utilisation de la machine. En règle générale, la nécessité d'un entretien est visible avec la réduction du couple et de la puissance. Il est alors grand temps de graisser le mécanisme de chocs.

#### 5. Mise au rebut

La mise au rebut de ce matériel doit être conforme à la législation du pays d'utilisation.

Tous les appareils endommagés, gravement usés ou ne fonctionnant pas correctement DOIVENT ETRE MIS HORS SERVICE.

**Faites réparer uniquement par du personnel d'entretien technique.**

**Utilisez l'appareil uniquement dans le but pour lequel il a été conçu, décrit plus haut. Toute autre utilisation est expressément exclue ! Nous ne sommes pas responsables des blessures et dégâts provoqués par une utilisation impropre et un mauvais usage et/ou le non respect des précautions de sécurité : ces éléments ne sont pas couverts par la garantie.**

### DÉCLARATION CE

Valide pour :

<b>RC2437XI</b>	<b>Séries: 011 à 129</b>
<b>RC2447XI</b>	<b>Séries: 011 à 129</b>
<b>RC2457XI</b>	<b>Séries: 011 à 129</b>
<b>RC2477XI</b>	<b>Séries: 011 à 129</b>
<b>Origine du produit :</b> fabriqué à Taiwan	

est conforme aux exigences du conseil des Directives sur le respect des lois des États membres à propos de :

« Machinerie » : 2006/42/CE (17/05/2006)  
standard(s) normalisé(s) applicable(s) : EN ISO 11148-6:2012

Fichier technique disponible auprès du centre technique UE	<b>CP</b> <b>ZAC de la Lorie -38, rue Bobby Sands, B.P10273</b> <b>44818 Saint-Herblain Cedex, France</b>	Lieu et date d'obtention :	<b>44818 Saint-Herblain,</b> <b>France</b> <b>29.04.2013</b>
Nom et adresse de l'entreprise :	<b>Rodcraft Customer Center</b> <b>Langemarckstr.35 bis</b> <b>45141 Essen- Allemagne</b>	<b>Nicolas Lebreton</b> R&D Manager	

Nous déclarons par la présente que les machines décrites ici respectent les exigences générales de santé et de sécurité des directives de l'UE mentionnées ci-dessus, en termes de conception et de conception et du type que nous circulons nous-mêmes. Cette déclaration devient caduque si la machine est modifiée sans notre approbation.

Visitez notre site Internet au [www.rodcraft.com](http://www.rodcraft.com)  
Vous pourrez également y télécharger nos manuels.  
Pour de plus amples renseignements, veuillez contacter votre succursale ou un distributeur Rodcraft agréé.

Estimado cliente:

Rodcraft Pneumatic Tools le agradece su adquisición de uno de nuestros productos y le invita a leer este manual del usuario.

Toda la información necesaria para un uso adecuado del equipo adquirido está contenida aquí: Se recomienda leerlo entero, de principio a fin, y tener en cuenta las referencias.

Tenga el manual del usuario en buenas condiciones. El contenido de este manual puede cambiar sin previo aviso y sin ulteriores obligaciones, por lo que pueden introducirse cambios y mejoras en copias ya distribuidas.

Nuestro objetivo es fabricar productos con los que pueda trabajar de una forma tan segura y eficaz como sea posible: De la mayor importancia para su seguridad son su precaución y criterio al manipular este producto y otras herramientas. Estas precauciones de seguridad contienen algunas importantes fuentes de peligro; sin embargo, no pueden cubrir todos los posibles riesgos.

Sin el permiso anticipado por escrito del fabricante, la copia o traducción de cualquier parte de este manual está prohibida.

**1. Datos técnicos**

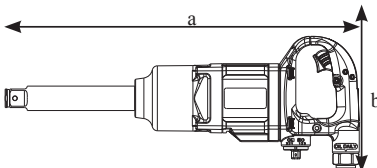

Modelo	Atornillador	Tensor		Velocidad	Peso	Diámetro Ø de manguera interno	Dimensiones abxc	consumo de aire		Admisión de aire	Presión sonora LpA	Potencia sonora LwA	Vibración	
		M	Mmax					Media	continua				ahd	k
		[Pulgada]	[Nm]					[Nm]	[min <sup>-1</sup> ]				[kg]	[mm]
RC2437XI	1"	2000	2600	6000	7.2	13	280*240*170	350	1000	1/2" FT	100.8	111.8	10.7	2.7
RC2447XI	1"	2000	2600	6000	8	13	432*240*170	350	1000	1/2" FT	100.8	111.8	10.7	2.7
RC2457XI	1"	2100	2900	5900	7.3	13	337*165*190	300	920	1/2" FT	106	117	9.8	3.86
RC2477XI	1"	2100	2900	5900	8.1	13	490*165*190	300	920	1/2" FT	106	117	9.8	3.86

Presión máx. 6,3 bar (90 psi)

a<sub>hd</sub>: Nivel de vibración, k Icertidumbre; L<sub>pa</sub>: Nivel de presión sonora dB(A), K<sub>pa</sub> = K<sub>wa</sub> = 3 dB Icertidumbre.

**Declaración de emisiones sonoras (ISO 15744) y de vibraciones (ISO 28927-2)**

Todos los valores son correctos en el momento de la publicación. Para conocer la última información, visite rodcraft.com.

Estos valores declarados se obtuvieron en pruebas de laboratorio en cumplimiento con las normas establecidas y son adecuados para compararse con los valores declarados de otras herramientas comprobadas según los mismos estándares. No son adecuados para utilizarse en evaluaciones de riesgos. Los valores medidos en lugares de trabajo individuales podrían ser más altos que los valores declarados. Los valores de exposición reales y el riesgo de daños experimentado por un usuario individual son únicos y dependen del hábito de trabajo del usuario, la pieza en la que se está trabajando y el diseño de la estación de trabajo, además del tiempo de exposición y las condiciones físicas del usuario.

Nosotros, RODCRAFT PNEUMATIC TOOLS, no podemos aceptar responsabilidad por las consecuencias de utilizar los valores declarados en lugar de los valores que reflejen la exposición real en una evaluación de riesgo individual y en una situación de lugar de trabajo sobre los que no tenemos ningún control.

Esta herramienta puede provocar síndrome de vibración en brazo y mano si no se gestiona adecuadamente su utilización. Encontrará una guía de la UE respecto a la gestión de vibraciones transmitidas al sistema manobrazo en la página [www.pneurop.eu/uploads/documents/pdf/PN3-02-NV\\_Declaration\\_info\\_sheet\\_0111.pdf](http://www.pneurop.eu/uploads/documents/pdf/PN3-02-NV_Declaration_info_sheet_0111.pdf)

Se recomienda mantener un programa de control sanitario de detección precoz de los síntomas relacionados con la exposición a vibraciones y ruidos, con objeto de modificar los procedimientos de gestión y así evitar posibles discapacidades. can be modified to help prevent future impairment.

**2. Aplicación y funciones**

- Esta herramienta ha sido diseñada para instalar y quitar fiadores roscados en madera, metal y plástico. No se permite ningún otro uso. Únicamente para uso profesional. No utilice la herramienta de manera incorrecta.
- ¡Lea detenidamente la información de seguridad del producto!

**3. Implementación y uso**

**Las normas de seguridad deben obedecerse cuando trabaje con el equipo.**

**Información general:**

- Conecte el dispositivo del modo mostrado en la Fig.01.
- Sujete el accesorio a la herramienta de manera correcta.
- Empuje el pasador (2) de inversión para operar en rotación hacia adelante. Empuje del pasador (2) de inversión para operar en rotación hacia atrás.
- Para poner en marcha la máquina, sencillamente pulse el disparador (1). La velocidad de la máquina aumentará según aumente la presión sobre el mismo. Suelte el disparador principal para detener la máquina.
- Use el interruptor de velocidad (2) exclusivamente cuando el eje motor se detenga por completo. Cambiar la velocidad antes de que se detenga el eje motor puede dañar la máquina.

#### 4. Mantenimiento

**Normalmente deben seguirse las normativas medioambientales del país correspondiente para el mantenimiento del dispositivo.**

Después del primer año, desmonte e inspeccione la máquina cada tres meses si la utiliza a diario. Sustituya las piezas dañadas o desgastadas. Asegúrese de que la máquina esté desconectada de la fuente de energía (aire comprimido) para evitar su activación accidental. Para reducir a mínimo el tiempo de parada técnica, utilice el kit de reparaciones indicado en la lista de piezas.

##### **Lubricación del motor**

- 1. Use exclusivamente aceite para aire de accesorios RODCRAFT
- 2. Limpie la boquilla de admisión de aire antes del uso
- 3. Llene con aceite para aire (aprox. 3 gotas) la boquilla de admisión de aire y use brevemente la máquina.
- Siga los pasos mencionados anteriormente antes y después de usar la máquina. Aumentará la vida útil de la máquina.
- **Engrase el mecanismo de impacto del modo siguiente:**
  1. Use exclusivamente grasa comercial con especificaciones MoS<sub>2</sub>
  2. Use la pistola de grasa con el conector correspondiente para la boquilla de engrasado en el chasis del mecanismo de impacto.
  3. Limpie la boquilla de engrasado antes del uso
- La frecuencia de engrasado y la cantidad de grasa con las especificaciones MoS<sub>2</sub> dependen del uso de la máquina. Normalmente la necesidad de mantenimiento puede detectarse por la reducción de par y de potencia. En este momento es adecuado engrasar el mecanismo de impacto.

#### 5. Eliminación

La eliminación de este equipo debe seguir las leyes del país correspondiente.

Cualquier dispositivo dañado, excesivamente desgastado o que tenga un funcionamiento inadecuado debe SER ANULADO.

**La reparación sólo puede ser realizada por personal técnico de mantenimiento.**

**Use el equipo solamente para su finalidad según se ha descrito anteriormente. Cualquier otro uso queda explícitamente excluido. No aceptamos responsabilidad alguna por heridas y daños debidos a un uso inadecuado, mal uso y/o no cumplimiento de las precauciones de seguridad: esto no queda incluido en la garantía.**

### DECLARACIÓN CE

Válida para:

<b>RC2437XI</b>	<b>Serie: de 011 a 129</b>
<b>RC2447XI</b>	<b>Serie: de 011 a 129</b>
<b>RC2457XI</b>	<b>Serie: de 011 a 129</b>
<b>RC2477XI</b>	<b>Serie: de 011 a 129</b>
Origen del producto: Hecho en Taiwan	

de acuerdo con los requisitos de las directivas de consejo para la aproximación a las leyes de los Estados Miembros con respecto a:  
 „Maquinaria”: 2006/42/CE (17/05/2006)  
 normativas de armonización aplicables: EN ISO 11148-6:2012

Fichero técnico disponible en el EU Technocenter	<b>CP ZAC de la Lorie -38, rue Bobby Sands, B.P10273 44818 Saint-Herblain Cedex, France</b>	Lugar y fecha de publicación:	<b>44818 Saint-Herblain, Francia 29.04.2013</b>
Nombre y dirección de la compañía:	<b>Rodcraft Customer Center Langemarckstr.35 bis 45141 Essen- Alemania</b>	<b>Nicolas Lebreton R&amp;D Manager</b>	

Por la presente declaramos que la máquina descrita cumple con los requisitos generales de seguridad e higiene de las directivas de UE mencionadas a continuación debido a su diseño y concepción y al tipo puesto en circulación por nosotros mismos. Esta declaración no será válida si la máquina se modifica sin nuestra aprobación.

Visite nuestro sitio de Internet en [www.rodcraft.com](http://www.rodcraft.com)  
 Aquí también podrá descargar nuestros manuales.

Si tiene más consultas, contacte con su sucursal de Rodcraft más cercana o con un representante autorizado.

Gentile cliente!

la Rodcraft Pneumatic Tools La ringrazia per aver acquistato uno dei suoi prodotti e Le consiglia di leggere il presente manuale, in cui sono riportate tutte le informazioni necessarie per un utilizzo corretto dell'attrezzo acquistato.

Si consiglia di leggere tutto il manuale e fare riferimento alle opportune sezioni di volta in volta.

Tenere in ordine il presente manuale. Le informazioni ivi riportate possono essere modificate senza preavviso e ulteriori obblighi, per cui modifiche e miglioramenti possono essere aggiunte alle copie previamente distribuite.

Il nostro scopo è quello di produrre attrezzi sicuri ed efficienti. Per la sicurezza dell'operatore, è di estrema importanza l'attenzione e la capacità di valutare come utilizzare questo e altri attrezzi. Le presenti norme di sicurezza riportano le principali, ma non tutte, le potenziali fonti di pericolo.

Sono proibite la copia o la traduzione del presente manuale senza previa autorizzazione del produttore.

## 1. Dati Tecnici

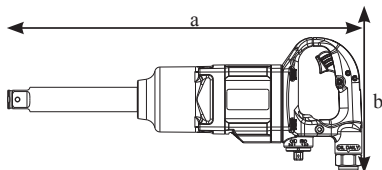

Modello	Azione-amento	Coppia		Velocità	Peso	Diam. Interno Tubo	Dimensioni axbxc	Consumo aria		Presenza d'aria	Pressione sonora LpA	Potenza sonora LwA	Vibrazioni	
		M	Mmax					Medio	continuo				ahd	k
	[Pollici]	[Nm]	[Nm]	[min <sup>-1</sup> ]	[kg]	[mm]	[mm]	[l/min]	[l/min]	[Pollici]	[dB(A)]	[dB(A)]	[m/s <sup>2</sup> ]	[m/s <sup>2</sup> ]
RC2437XI	1"	2000	2600	6000	7.2	13	280*240*170	350	1000	1/2" FT	100.8	111.8	10.7	2.7
RC2447XI	1"	2000	2600	6000	8	13	432*240*170	350	1000	1/2" FT	100.8	111.8	10.7	2.7
RC2457XI	1"	2100	2900	5900	7.3	13	337*165*190	300	920	1/2" FT	106	117	9.8	3.86
RC2477XI	1"	2100	2900	5900	8.1	13	490*165*190	300	920	1/2" FT	106	117	9.8	3.86

max pressione 6.3 bar (90 psi)

a<sub>hd</sub>: Livello vibrazioni, k Incerto ; L<sub>pa</sub>: Livello pressione acustica dB(A), K<sub>pa</sub> = K<sub>wa</sub> = 3 dB Incerto.

**Dichiarazione relativa al livello di emissione rumori (ISO 15744) e vibrazioni (ISO 28927-2)**

Tutti i valori sono vigenti alla data della presentepubblicazione. Per informazioni più recenti, visitare [www.rodcraft.com](http://www.rodcraft.com).

I valori dichiarati sono stati ottenuti da test eseguiti in laboratorio in conformità con le norme stabilite e non sono adeguati per l'uso nella valutazione dei rischi. I valori rilevati in determinati luoghi lavorativi possono essere superiori ai valori dichiarati. I valori di esposizione reali e il rischio di pericolo a cui il singolo utente è soggetto sono esclusivi e dipendono dal modo in cui la persona lavora, dal pezzo in lavorazione e dalla struttura dell'area di lavoro, nonché dai tempi di esposizione e dalle condizioni fisiche dell'utente.

Noi, RODCRAFT PNEUMATIC TOOLS, non possiamo essere ritenuti responsabili per le conseguenze derivanti dall'uso dei valori dichiarati, anziché di valori che riflettono l'esposizione effettiva, nella specifica valutazione di eventuali rischi in un luogo lavorativo su cui non abbiamo alcun controllo.

Se non utilizzato in modo idoneo, questo utensile può provocare la sindrome da vibrazioni manobraccio. Per una guida UE sulla gestione delle vibrazioni manobraccio, consultare l'indirizzo internet [www.pneurop.eu/uploads/documents/pdf/PN3-02\\_NV\\_Declaration\\_info\\_sheet\\_0111.pdf](http://www.pneurop.eu/uploads/documents/pdf/PN3-02_NV_Declaration_info_sheet_0111.pdf)

Si raccomanda l'adozione di un programma di controllo sanitario finalizzato a individuare i primi sintomi di un'eventuale esposizione alle vibrazioni, affinché sia possibile modificare le procedure di gestione e aiutare a prevenire disabilità significative.

## 2. Applicazioni e funzioni

- Questo prodotto è progettato per l'installazione di dispositivi di fissaggio filattati in legno, metallo ematerie plastiche.essun altro utilizzo è consentito. Solo per uso professionale. Non abusare dell'utensile.
- Si prega di leggere attentamente le informazioni di sicurezza del prodotto!

## 3. Implementazione e funzionamento

**Osservare le linee guida per la sicurezza quando si utilizza l'attrezzo.**

### Informazioni generali:

- Collegare il dispositivo come indicato in Fig.01.
- Fissare gli accessori allo strumento in modo corretto.
- Per usare l'utensile con la rotazione in avanti, inserire il perno (2) di inversione. Per l'uso in modalità inserire, estrarre il perno (2) di inversione.
- Per avviare la macchina, premere semplicemente il grilletto (1). La velocità della macchina aumenta con la pressione sul grilletto. Rilasciare l'interruttore principale per fermare la macchina.
- Utilizzare l'interruttore di velocità (2) solo quando il mandrino di azionamento si ferma completamente. Cambiando la velocità prima dell'arresto del mandrino di azionamento si può danneggiare la macchina.

#### 4. Manutenzione

**Per la manutenzione del dispositivo, si prega di rispettare le norme ambientali locali.**

Dopo il primo anno, smontare e ispezionare l'utensile ogni tre 3 mesi se lo si utilizza quotidianamente. Sostituire le parti danneggiate o usurate. Assicurarsi che la macchina non sia collegata all'alimentazione (aria compressa) per evitare qualsiasi funzionamento accidentale. Per tenere al minimo i tempi di inattività, utilizzare il kit di riparazione descritto nel listino.

**Lubrificazione motore**

- 1. Utilizzare solo la miscela aria lubrificante per accessori RODCRAFT
- 2. Prima dell'uso, pulire il raccordo immissione aria
- 3. Versare la miscela aria lubrificante (circa 3 gocce) nel raccordo immissione aria e far funzionare brevemente la macchina.
- Prima e dopo l'uso, procedere come sopra riportato. Ciò consentirà di aumentare la durata di servizio della macchina.
- **Lubrificare il meccanismo di innesto come indicato qui sotto:**
  1. Utilizzare solo lubrificanti disponibili in commercio con MoS<sup>2</sup>
  2. Utilizzare un ingrassatore a siringa con un connettore adeguato al raccordo filettato sulla scatola del meccanismo di innesto.
  3. Prima dell'uso, pulire il raccordo filettato
- La frequenza di lubrificazione e il dosaggio di lubrificante con MoS<sup>2</sup> dipendono dall'uso della macchina. In via generale, la necessità di procedere con interventi di manutenzione è indicata dalla riduzione di coppia e di potenza. Ora è proprio il momento di lubrificare il meccanismo di innesto.

#### 5. Smaltimento

Smaltire l'attrezzo secondo la normativa in vigore nel proprio Paese.

Tutti i dispositivi danneggiati, usurati o che presentano anomalie **NON DEVONO PIÙ ESSERE UTILIZZATI.**

**Le riparazioni devono essere effettuate soltanto da tecnici addetti alla manutenzione.**

**Utilizzare l'attrezzo soltanto per l'uso previsto, tutti gli altri usi sono esplicitamente esclusi. Non ci si assume alcuna responsabilità per lesioni e danni conseguenti a uso improprio e abuso e/o non rispetto delle norme di sicurezza. In questo caso, la garanzia viene invalidata.**

### DICHIARAZIONE CE

Valida per:

<b>RC2437XI</b>	<b>Serie: da 011 a 129</b>
<b>RC2447XI</b>	<b>Serie: da 011 a 129</b>
<b>RC2457XI</b>	<b>Serie: da 011 a 129</b>
<b>RC2477XI</b>	<b>Serie: da 011 a 129</b>
Origine del prodotto: Made in Taiwan	

il prodotto è conforme ai requisiti delle Direttive del consiglio concernente il ravvicinamento delle legislazioni degli Stati membri relative a:

„Macchinari”: 2006/42/EC (17/05/2006)  
norma o norme di riferimento armonizzate applicabili: EN ISO 11148-6:2012

Fascicolo Tecnico disponibile presso EU Technocenter	<b>CP ZAC de la Lorie -38, rue Bobby Sands, B.P10273 44818 Saint-Herblain Cedex, France</b>	Luogo e data di emissione:	<b>44818 Saint-Herblain, France 29.04.2013</b>
Ragione sociale e indirizzo:	<b>Rodcraft Customer Center Langemarckstr.35 bis 45141 Essen- Germany</b>	<b>Nicolas Lebreton R&amp;D Manager</b>	

Si dichiara che la macchina di seguito descritta è conforme ai requisiti generali di sicurezza e salute stabilite dalle direttive UE menzionate di seguito grazie al suo design, alla sua progettazione e allo standard dei prodotti da noi distribuiti. Questa dichiarazione non è più valida se la macchina viene modificata senza la nostra approvazione.

Per maggiori informazioni sui nostri prodotti, consultare il sito [www.rodcraft.com](http://www.rodcraft.com)  
Qui è inoltre possibile scaricare i nostri manuali.  
In caso di domande, contattare il reparto oppure il rivenditore autorizzato Rodcraft più vicino.

Geachte klant!

Rodcraft Pneumatic Tools dankt u voor de aankoop van ons product en nodigt u uit deze gebruiksaanwijzing door te nemen.

De gebruiksaanwijzing bevat alle nodige informatie voor het gebruik van dit product: wij raden u aan deze gebruiksaanwijzing geheel door te lezen en de aanwijzingen op te volgen.

De gebruiksaanwijzing goed bewaren om later te kunnen raadplegen. De inhoud van deze gebruiksaanwijzing kan zonder kennisgeving vooraf worden gewijzigd zodat verbeteringen aangebracht kunnen worden.

Het is onze doelstelling om producten te vervaardigen waarmee u zo veilig en efficiënt mogelijk kunt werken. Het belangrijkste voor uw veiligheid is uw eigen voorzichtigheid en beoordeling van gevaar in het gebruik dit product en ander gereedschap. De voorzorgsmaatregelen wijzen op een aantal belangrijke gevaren; echter, ze bestrijken niet alle gevaren.

Het kopiëren of vertalen van delen van deze gebruiksaanwijzingen is verboden zonder schriftelijke toestemming van de fabrikant.

## 1. Technische gegevens

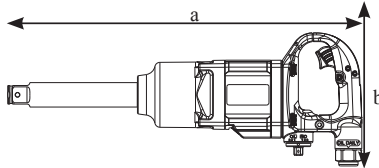

Model	Aandrijving	Draaimoment		Snelheid	Gewicht	Inwendige Slang Ø-Dia	Afmetingen axbxc	Gemiddeld		Luchtinlaat	Geluidsdruk LpA	Geluidsdruk LwA	Vibratie	
		M	Mmax					Luchtverbruik	onafgebroken				ahd	k
		[Inch]	[Nm]					[Nm]	[min <sup>-1</sup> ]				[kg]	[mm]
RC2437XI	1"	2000	2600	6000	7.2	13	280*240*170	350	1000	1/2" FT	100.8	111.8	10.7	2.7
RC2447XI	1"	2000	2600	6000	8	13	432*240*170	350	1000	1/2" FT	100.8	111.8	10.7	2.7
RC2457XI	1"	2100	2900	5900	7.3	13	337*165*190	300	920	1/2" FT	106	117	9.8	3.86
RC2477XI	1"	2100	2900	5900	8.1	13	490*165*190	300	920	1/2" FT	106	117	9.8	3.86

max. druk 6,3 bar (90 psi)

$a_{hd}$ : Vibratieniveau,  $k$  Onnauwkeurigheid ;  $L_{pA}$  Geluidsdrukniveau dB(A),  $K_{pA} = K_{wa} = 3$  dB Onnauwkeurigheid.

**Verklaring van lawaai (ISO 15744) –en vibratieniveaus (ISO 28927-2)**

Alle waarden zijn geldig vanaf de datum van deze publicatie. Bezoek voor de meest recente informatie rodcraft.com

Deze opgegeven waarden zijn verkregen uit laboratoriumtests overeenkomstig de opgegeven normen en zijn niet voldoende voor gebruik in risicobeoordeling. Op individuele werkplekken gemeten waarden kunnen hoger zijn dan de opgegeven waarden. De feitelijke blootstellingswaarden en het door een individuele gebruiker ervaren risico van letsel zijn uniek en hangen af van de manier waarop de gebruiker werkt, het ontwerp van het werkstuk en het werkstation alsook van de blootstellingstijd en de fysieke conditie van de gebruiker.

Wij, RODCRAFT PNEUMATIC TOOLS, kunnen niet aansprakelijk worden gesteld voor de gevolgen van het gebruik van de opgegeven waarden, in plaats van waarden die de feitelijke blootstelling weergeven, bij een individuele risicobeoordeling op een werkpleksituatie waarover wij geen controle hebben.

Dit gereedschap kan het hand-armtrillingsyndroom veroorzaken als het niet correct wordt gebruikt. Een EU-richtlijn voor het beheren van hand-arm-trillingen treft u aan op de website [www.pneurop.eu/uploads/documents/pdf/PN3-02-NV\\_Declaration\\_info\\_sheet\\_0111.pdf](http://www.pneurop.eu/uploads/documents/pdf/PN3-02-NV_Declaration_info_sheet_0111.pdf)

Wij adviseren een gezondheidscontrole op te zetten om al in een vroegstadium symptomen te kunnen waarnemen die gerelateerd zouden kunnen zijn aan blootstellingen aan trillingen, zodat managementprocedures aangepast kunnen worden om toekomstig letsel te voorkomen.

## 2. Toepassing en functies

- Dit product bestemd voor het aanbrengen en verwijderen van schroefbevestigingsmiddelen in hout, metaal en plastic. Geen ander gebruik is toegestaan. Alleen voor professioneel gebruik bestemd. Gebruik het gereedschap niet verkeerd.
- Lees de veiligheidsinformatie van het product aandachtig door!

## 3. Voorbereiding en gebruik

### De algemene veiligheidsvoorschriften in acht nemen bij gebruik van de apparatuur.

#### Algemene Informatie:

- Sluit het apparaat aan zoals weergegeven in Afb. 01.
- Bevestig de accessoires goed aan het gereedschap.
- Om het gereedschap vooruit te laten draaien, drukt u op de omkeerven (2). Om het gereedschap achteruit te laten draaien, drukt u aan de omkeerven (2).
- Om de machine te starten, druk gewoon op de trekker (1). De snelheid van de machine wordt verhoogd door de druk op de trekker op te voeren. Laat de trekker los om te stoppen.
- Gebruik de snelheidsschakelaar (2) alleen wanneer de aandrijfas volledig tot stilstand is gekomen. De snelheid wijzigen voordat de aandrijfas stopt kan de machine beschadigen.

#### 4. Onderhoud

##### In het algemeen moeten voor het onderhoud van het apparaat de voorschriften van het betreffende land in acht worden genomen.

Na het eerste jaar, demonteer en inspecteer het gereedschap elke drie maanden indien het gereedschap elke dag wordt gebruikt. Vervang beschadigde of versleten onderdelen.

Zorg er altijd voor dat de machine wordt losgekoppeld van de energiebron (perslucht) om accidenteel functioneren te vermijden.

Om de uitvaltijd tot een minimum te beperken, gebruik een reparatieset vermeld in de lijst van onderdelen..

##### Smering van de Motor

- 1. Gebruik alleen aanvullende "luchtolie" van RODCRAFT
- 2. Maak luchtinlaatnippel schoon voor gebruik
- 3. Doe luchtolie (ca. 3 druppels) in de luchtinlaatnippel en bedien de machine gedurende korte tijd.
- Volg bovengenoemde stappen voor en na het gebruik van de machine. Dit zal de gebruiksduur van de machine verhogen.

##### Vet het slagmechanisme als volgt in:

- 1. Gebruik alleen commercieel beschikbaar vet met MoS<sub>2</sub>-specificaties.
- 2. Gebruik smeerpistool met bijpassende connector voor de smeernippel op de behuizing van het slagmechanisme.
- 3. Maak smeernippel schoon voor gebruik.
- Invetfrequentie en hoeveelheid vet met specificaties MoS<sub>2</sub> hangt af van het machinegebruik. De noodzaak van onderhoud kan worden opgemerkt door een verminderd draaimoment en vermogen. Nu is het tijd om het slagmechanisme in te vetten.

#### 5. Verwijderen

Verwijder dit apparaat volgens de in uw land geldende voorschriften.

Als het apparaat beschadigd is of niet goed functioneert MAG HET NIET LANGER GEBRUIKT WORDEN.

**Alleen door technisch onderhoudspersoneel laten repareren.**

**Het apparaat alleen gebruiken voor het doel waarvoor het bedoeld is; niet voor andere doeleinden gebruiken! Wij zijn niet verantwoordelijk voor letsel of schade veroorzaakt door oneigenlijk gebruik of misbruik en/of het niet opvolgen van de veiligheidsaanwijzingen; dit is niet gedekt door garantie.**

### EG-VERKLARING

Geldig voor:

<b>RC2437XI</b>	<b>Serie: 011 tot 129</b>
<b>RC2447XI</b>	<b>Serie: 011 tot 129</b>
<b>RC2457XI</b>	<b>Serie: 011 tot 129</b>
<b>RC2477XI</b>	<b>Serie: 011 tot 129</b>
Herkomst van het product: Gemaakt in Taiwan	

is in overeenstemming met de eisen van de richtlijnen van de Raad inzake de onderlinge aanpassing van de wetgevingen van de Lidstaten betreffende: tot "Machines": 2006/42/EG (17/05/2006)  
toepasselijke geharmoniseerde norm(en): EN ISO 11148-6:2012

Technisch dossier beschikbaar bij de EU-Technocenter	<b>CP ZAC de la Lorie -38, rue Bobby Sands, B.P10273 44818 Saint-Herblain Cedex, Frankrijk</b>	Plaats en datum van afgifte:	<b>44818 Saint-Herblain, Frankrijk 29.04.2013</b>
Bedrijfsnaam en adres:	<b>Rodcraft Klantencentrum Langemarckstr.35 bis 45141 Essen- Duitsland</b>	<b>Nicolas Lebreton R&amp;D Manager</b>	

Wij verklaren hierbij dat de volgende beschreven machine voldoet aan de algemene veiligheids- en de gezondheidseisen van de hieronder genoemde EU-richtlijnen toe te schrijven aan het ontwerp en conceptie en het type door onszelf verspreid. Deze verklaring wordt ongeldig als de machine zonder onze goedkeuring wordt gewijzigd.

Bezoek ons op het internet op [www.rodcraft.com](http://www.rodcraft.com)  
Hier kunt u ook onze gebruikershandleidingen downloaden.  
Neem contact op met ons dichtstbijzijnde Rodcraft-vestiging of met de erkende dealer als u vragen hebt.

Уважаемый покупатель!

Компания Rodcraft Pneumatic Tools благодарит вас за покупку нашего инструмента и просит ознакомиться с данной инструкцией.

В ней содержится вся информация, необходимая для правильного обращения с приобретенным инструментом: мы рекомендуем полностью прочесть ее и соблюдать приведенные указания.

Присим сохранить данную инструкцию в хорошем состоянии. Содержание данного руководства может меняться без предварительного уведомления и дальнейших обязательств, таким образом, изменения и уточнения могут прикладываться к уже распространенным копиям.

Мы стремимся выпускать безопасные и эффективные инструменты. Для вашей личной безопасности очень важно проявлять осторожность и рассудительность при обращении с данным инструментом и прочим оборудованием. В данной инструкции по технике безопасности приведены отдельные источники опасности; тем не менее, невозможно перечислить все возможные риски.

Запрещается копировать или переводить любую часть данного руководства без предварительного письменного согласия производителя.

**1. Технические характеристики**

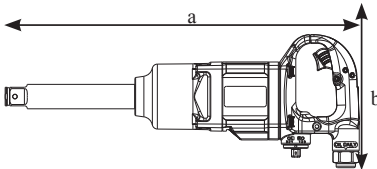

Модель	Шлиндель	Крутящий момент		Скорость	Вес	Внутренний диаметр шланга Ø	Отклонения Размеры ахbхс	Расход воздуха		Воздухозаборник	Звуковое давление LpA	Мощность звука LwA	Вибрация	
		М	Mmax					средний	постоянный				ahd	k
	[Дюйм]	[Н*м]	[Н*м]	[мин.-1]	[кг]	[мм]	[мм]	[л/мин]	[л/мин]	[Дюйм]	[дБ(A)]	[дБ(A)]	[м/с²]	[м/с²]
RC2437XI	1"	2000	2600	6000	7.2	13	280*240*170	350	1000	1/2"	100.8	111.8	10.7	2.7
RC2447XI	1"	2000	2600	6000	8	13	432*240*170	350	1000	1/2"	100.8	111.8	10.7	2.7
RC2457XI	1"	2100	2900	5900	7.3	13	337*165*190	300	920	1/2"	106	117	9.8	3.86
RC2477XI	1"	2100	2900	5900	8.1	13	490*165*190	300	920	1/2"	106	117	9.8	3.86

Макс. давление 6,3 бара (90 psi)

a<sub>hd</sub> -уровень вибрации, k дБ Допусия; L<sub>ра</sub> уровень звукового давления, дБ(A), K<sub>ра</sub> = K<sub>wa</sub> = 3 дБ Допуск.

**Заявленные шумовые (ISO 15744) и вибрационные (ISO 28927-2) характеристики**

Все значения являются действительными на дату настоящей публикации. Для получения дальнейшей информации посетите веб-сайт rodcraft.com. Эти заявленные параметры, полученные при испытаниях в лабораторных условиях и согласно указанным стандартам, пригодны для сравнения с заявленными характеристиками других инструментов, тестированных по тем же стандартам. Заявленные параметры не пригодны для использования в оценках риска, а параметры, измеренные на индивидуальных рабочих местах, могут иметь более высокие значения по сравнению с заявленными значениями. Фактические параметры воздействия и риск причинения вреда отдельным лицам носят индивидуальный характер и зависят от приемов работы, обрабатываемой заготовки и особенностей рабочего места, а также от длительности воздействия и физического состояния пользователя. Наша компания, RODCRAFT PNEUMATIC TOOLS, не несет ответственность за последствия использования заявленных параметров, а не параметров, отражающих фактическое воздействие, в оценке риска в ситуации, которая создается на индивидуальном рабочем месте и которая находится вне нашего контроля.

При неправильной работе с этим инструментом он может вызвать вибрационный синдром рук/кистей. Рекомендации ЕС по вибрационному синдрому рук/кистей можно найти здесь: [www.pneurop.eu/uploads/documents/pdf/PN3-02-NV\\_Declaration\\_info\\_sheet\\_0111.pdf](http://www.pneurop.eu/uploads/documents/pdf/PN3-02-NV_Declaration_info_sheet_0111.pdf) Мы рекомендуем программу контроля за здоровьем, которая обеспечивает раннее обнаружение симптомов вредного воздействия шума и вибрации, позволяя своевременно пересмотреть процедуры руководства работами, чтобы предотвратить дальнейшее ухудшение здоровья.

**2. Область применения**

- Это изделие предназначено для установки и извлечения резьбовых крепежных элементов, применяемых в конструкциях из древесины, металла и пластмассы. Любое иное использование запрещено. Для профессионального использования. Не используйте устройство не по назначению.
- Внимательно прочтите информацию о мерах безопасности при использовании продукта!

**3. Ввод в эксплуатацию и использование**

При работе с инструментом следует соблюдать требования техники безопасности.

**Общая информация:**

- Подключите устройство согласно рис. 01.
- Правильно фиксируйте все аксессуары к устройству.
- Для выбора право направления вращения необходимо нажать на штырь (2) реверса. Для работы с левым направлением вращения требуется нажать штырь (2) реверса.
- Для включения машинки, просто нажмите рычажок (1). Скорость вращения диска увеличивается с увеличением нажим на рычажок. Отпустите переключатель для выключения машинки.
- Используйте переключатель скорости (2) только после полной остановки. Изменение скорости до остановки приводного шпинделя может повредить машину.



**4. Обслуживание**

Как правило, при техническом обслуживании устройства необходимо соблюдать природоохранное законодательство соответствующей страны.

Спустя год после начала эксплуатации, разбирайте и проверяйте устройство каждые три 3 месяца при ежедневном использовании. Замените поврежденные или изношенные части.

Необходимо убедиться в том, что механизм отключен от источника энергии (сжатый воздух), во избежание самопроизвольного срабатывания. Для снижения времени простоя, используйте ремкомплект, указанный в списке запасных частей.

**Смазка двигателя**

- 1. Используйте исключительно вспомогательное пневматическое масло RODCRAFT.
- 2. Перед применением очистите ниппель воздухозаборника.
- 3. Залейте пневматическое масло (около 3 капель) в ниппель воздухозаборника и запустите механизм на короткий период времени.
- Перед и после использования инструмента выполняйте указанные выше операции. Это позволит увеличить срок службы механизма.
- **Произведите смазку ударного механизма следующим образом:**
  - 1. Используйте только серийно выпускаемую смазку с характеристиками MoS<sub>2</sub>.
  - 2. Используйте шприц для смазки с соединителем, подходящим для смазочного ниппеля на корпусе ударного механизма.
  - 3. Перед использованием очистите смазочный ниппель.
- Частота смазывания и количество смазки с характеристиками MoS<sub>2</sub> зависит от режима использования машины. Как правило, необходимость в техническом обслуживании определяется по сниженному моменту и мощности. Теперь самое время для смазывания ударного механизма.

**5. Утилизация**

Способ утилизации этого инструмента должен соответствовать законодательству данной страны.

Любые поврежденные, изношенные и неправильно функционирующие устройства НЕОБХОДИМО ИЗЪЯТЬ ИЗ УПОТРЕБЛЕНИЯ.

Ремонт должен выполняться квалифицированными специалистами.

Использовать инструмент только по описанному выше назначению; любой другой вид использования категорически исключен! Производитель не несет ответственности или гарантии за повреждения и ущерб, вызванные ненадлежащим использованием инструмента или использованием не по назначению, а также нарушениями техники безопасности.

**ДЕКЛАРАЦИЯ ЕС**

Применима для:

<b>RC2437XI</b>	<i>Серийный номер: 011 to 129</i>
<b>RC2447XI</b>	<i>Серийный номер: 011 to 129</i>
<b>RC2457XI</b>	<i>Серийный номер: 011 to 129</i>
<b>RC2477XI</b>	<i>Серийный номер: 011 to 129</i>

Происхождение товара: Сделано в Тайване

Товар соответствует требованиям Директив о признании равенства законов Стран-участниц в отношении:

к «Машиностроению» 2006/42/EC (17/05/2006)

применимые гармонизированные стандарты: EN ISO 11148-6:2012

Техническая брошюра находится в Техноцентре ЕС	<b>CP ZAC de la Lorie -38, rue Bobby Sands, B.P10273 44818 Saint-Herblain Cedex, Франция</b>	Место и дата выдачи:	<b>44818 Saint-Herblain, Франция 29.04.2013</b>
Название компании и адрес:	<b>Центр обслуживания Родкрафт Langemarckstr.35 bis 45141 Essen- Германия</b>	<b>Nicolas Lebreton R&amp;D Manager</b>	

Настоящим мы подтверждаем, что указанное устройство соответствует общим требованиям по безопасности и здоровью нижеуказанных директив ЕС согласно дизайну, концепции и типу. Эта декларация теряет свое действие при внесении изменений в конструкцию без нашего ведома.

Посетите нашу страницу в сети Интернет по адресу [www.rodcraft.com](http://www.rodcraft.com)

На ней можно скачать наши руководства по эксплуатации.

Дополнительную информацию можно получить в ближайшем отделении компании Rodcraft или у авторизованного дилера.

Bäste kund!

Rodcraft Pneumatic Tools tackar dig för ditt köp av en av våra produkter och inbjuder dig att läsa denna användarmanual.

All nödvändig information för korrekt användning av den inköpta utrustningen finns här: Vi råder dig att läsa allt från början till slut och att observera referenserna.

Vänligen håll användarmanualen i gott skick. Innehållet i denna manual kan ändras utan föregående varning och utan skyldigheter, så att ändringar och förbättringar kan föras in i redan distribuerade kopior.

Det är vårt mål att tillverka produkter, som låter dig arbeta så säkert och effektivt som möjligt. Mest viktigt för din säkerhet är din uppmärksamhet och bedömning när du hanterar denna produkt och andra verktyg. Dessa försiktighetsåtgärder innehåller några av de viktiga källorna till faror; de kan dock inte täcka alla möjliga risker.

Utan föregående skriftlig tillåtelse från tillverkaren så är kopiering eller översättning av någon del av denna manual förbjuden.

1. Tekniska data

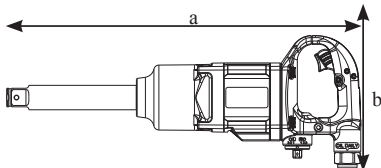

Modell	Drivenhet	Vridmoment		Hastighet	Vikt	Invärdig slang Ø-Dia.	Verkligt mått axbxc	Luftkonsumtion		Luftintag	Ljudtrycksnivå LpA	Ljudeffekt LwA	Vibration	
		M	Mmax					genomsnittlig	vid kontinuerlig drift				ahd	k
	[t/m]	[Nm]	[Nm]	[min <sup>-1</sup> ]	[kg]	[mm]	[mm]	[l/min]	[l/min]	[t/m]	[dB(A)]	[dB(A)]	[m/s <sup>2</sup> ]	[m/s <sup>2</sup> ]
RC2437XI	1"	2000	2600	6000	7.2	13	280*240*170	350	1000	1/2" FT	100.8	111.8	10.7	2.7
RC2447XI	1"	2000	2600	6000	8	13	432*240*170	350	1000	1/2" FT	100.8	111.8	10.7	2.7
RC2457XI	1"	2100	2900	5900	7.3	13	337*165*190	300	920	1/2" FT	106	117	9.8	3.86
RC2477XI	1"	2100	2900	5900	8.1	13	490*165*190	300	920	1/2" FT	106	117	9.8	3.86

maxtryck 6,3 bar (90 psi)

a<sub>hd</sub>: Vibrationsnivå, k Osäkerhet ; L<sub>pa</sub> Ljudtrycksnivå, dB(A), K<sub>pa</sub> = K<sub>wa</sub> = 3 dB Osäkerhet.

**Buller (ISO 15744) och vibrationsdeklaration (ISO 28927-2)**

Alla värden gäller vid publiceringsdatum för detta dokument. För senaste information, besök rodcraft.com.

De här fastställda värdena erhålls genom laboratorieprover i överensstämmelse med uppgivna standarder och är ej lämpliga för riskutvärderingar. Värden som uppmätts på individuella arbetsplatser kan vara högre än de fastställda värdena. De faktiska exponeringsvärdena och risken för skada för en individuell användare är unik och beror på det sätt som användaren arbetar, arbetsstycket och arbetsplatsens konstruktion, såväl som på exponeringstiden och användarens fysiska tillstånd.

Vi, **RODCRAFT PNEUMATIC TOOLS**, kan ej hållas ansvariga för följder vid användning av fastställda värden istället för värden som återkastar den faktiska exponeringen för en individuell riskutvärdering i en situation på en arbetsplats, över vilken vi ej har någon kontroll.

Detta verktyg kan orsaka vibrationssyndrom på handen-armen om verktyget inte hanteras på rätt sätt. Det finns EU-guide angående hantering av hand-arm vibrationer på [www.pneurop.eu/uploads/documents/pdf/PN3-02-NV\\_Declaration\\_info\\_sheet\\_0111.pdf](http://www.pneurop.eu/uploads/documents/pdf/PN3-02-NV_Declaration_info_sheet_0111.pdf).

För att förebygga eventuella framtida åkommor rekommenderar vi att hälsokontroller genomförs för att upptäcka tidiga symptom som kan bero på vibrationsrelaterade arbetsuppgifter.

2. Applikation och funktion

- Denna produkt är avsedd för montering eller borttagning av gängade fästen i trä, metall och plast.Ingen annan användning är tillåten. Endast för yrkesmässig användning. Missbruka inte verktyget.
- Läs produktens säkerhetsföreskrifter noggrant!

3. Implementering och användning

Generellt ska säkerhetsguiderna följas när du arbetar med utrustningen.

Allmän information:

- Anslut enheten enligt fig. 01.
- Fäst tillbehören ordentligt på verktyget.
- Tryck på backsprinten (2) för framåtrörelse. Tryck i backsprinten (2) för bakåtrörelse.
- För att starta maskinen, tryck bara på avtryckaren (1). Maskinens hastighet ökas genom att öka trycket på avtryckaren. Släpp strömbrytaren för att sluta.
- Manövrera endast hastighetsreglaget (2) när drivaxeln har stannat fullständigt. Att ändra hastighet innan drivaxeln stannar kan skada maskinen.

#### 4. Underhåll

##### Generellt gäller att miljölagstiftningen i respektive land skall beaktas vid underhåll av apparaten.

Efter första året, ta isär och inspektera verktyget var tredje 3 månad om verktyget används varje dag. Byt skadade eller slitna delar. Se alltid till att maskinen är bortkopplad från energikälla (tryckluft) för att undvika oavsiktlig drift.

För att hålla nere avbrotts tiden till ett minimum, använd reparationsssatsen definierad i reservdelslistan.

##### Motorsmörjning

- 1. Använd endast RODCRAFT tillbehör olja.
- 2. Rengör luftinloppsrippeln före användning.
- 3. Fyll olja (ca. 3 droppar) i luftinloppets nippel och kör maskinen kort.
- Följ ovanstående steg före och efter att maskinen används. På så sätt förlängs maskinens livslängd.
- **Smörj slagmekanismen på följande sätt:**
  1. Använd endast kommersiellt tillgängligt fett med MoS<sub>2</sub> specifikation.
  2. Använd fettpistol med passande anslutning för smörjnippeln på slagmekanismens hölje.
  3. Rengör smörjnippeln före användning.
- Smörjningsintervall och fettmängd med specifikation MoS<sub>2</sub> är beroende av maskinens användning. Generellt gäller att behovet kan ses genom minskat moment och kraft. Då är det hög tid att smörja slagmekanismen.

#### 5. Kassering

Kassering av denna utrustning måste följa lagarna i respektive land.

Alla skador, förslitningsskador eller icke fungerande apparater MÅSTE TAS UR DRIFT.

**Reparationer får endast utföras av teknisk underhållspersonal.**

**Använd utrustningen endast för dess avsedda ändamål som beskrivits ovan, all annan användning är strikt exkluderad! Vi är inte ansvariga för personskador och materialskador pga. olämplig användning och missbruk och/eller oaktsamhet på säkerhetsföreskrifterna; detta täcks inte av garantin.**

### EG-DEKLARATION

Giltig för:

<b>RC2437XI</b>	<b>Serie: 011 till 129</b>
<b>RC2447XI</b>	<b>Serie: 011 till 129</b>
<b>RC2457XI</b>	<b>Serie: 011 till 129</b>
<b>RC2477XI</b>	<b>Serie: 011 till 129</b>
Produktens ursprung: Tillverkad i Taiwan	

överensstämmer med kraven i rådets direktiv om tillnärmning av medlemsstaternas lagstiftning hänförande:

till „Maskiner“: 2006/42/EG (17/05/2006)

tillämplig harmoniserad standard(er): EN ISO 11148-6:2012

Tekniskt underlag tillgängligt på EU-Techno-center	<b>CP</b> <b>ZAC de la Lorie -38, rue Bobby Sands, B.P10273</b> <b>44818 Saint-Herblain Cedex, Frankrike</b>	Plats och datum för utfärdande:	<b>44818 Saint-Herblain,</b> <b>Frankrike</b> <b>29.04.2013</b>
Företagets namn och adress:	<b>Rodcraft Customer Center</b> <b>Langemarckstr.35 bis</b> <b>45141 Essen- Tyskland</b>	<b>Nicolas Lebreton</b> R&D Manager	

Vi intygar härmed att följande beskrivna maskin uppfyller de allmänna säkerhets- och hälsokraven i nedan nämnda EU-direktiv på grund av dess konstruktion och utformning och typen cirkulerad av oss själva. Denna deklaration blir ogiltig om maskinen modifieras utan vårt godkännande.

Besök vår internetsida på [www.rodcraft.com](http://www.rodcraft.com)

Här kan du även ladda ner våra manualer.

Har du några vidare frågor, kontakta din närmaste Rodcraft gren eller auktoriserad återförsäljare.

Kære kunde!

Rodcraft Pneumatic Tools takker fordi du har købt et af vores produkter, og beder dig om til at læse denne brugermanual.

Al nødvendig information, for at kunne anvende det købte udstyr korrekt, er indeholdt heri: Det er tilrådeligt at læse det hele fra omslag til omslag, og lægge mærke til referencerne.

Hold brugermanualen i god stand. Indholdet i denne manual kan ændres uden forudgående meddelelse og uden yderligere forpligtigelser, således at ændringer og forbedringer indsættes i allerede udleverede kopier.

Det er vores mål at fremstille produkter, som du kan arbejde med, så sikkert og effektivt som muligt. Det vigtigste for din egen sikkerhed er, at du udviser forsigtighed og sund fornuft, når du anvender dette eller andre værktøjer. Disse sikkerhedsforanstaltninger omhandler nogle af de vigtigste farlige situationer, imidlertid kan alle faremomenter ikke behandles.

Det er forbudt, uden forudgående tilladelse fra fabrikanten, at kopiere eller oversætte dele af denne manual.

## 1. Tekniske Data

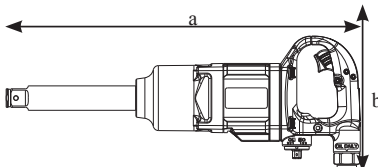

Model	Åbning	Moment		Hastighed	Vægt	Indre slange diameter	Mål a x b x c	Lufforbrug		Luftindtag	Lydtryk LpA	Lydeffekt LwA	Vibration	
		M	Mmax					gennemsnit	løbende				ahd	k
		[Nm]	[Nm]					[l/min]	[l/min]				[m/s²]	[m/s²]
RC2437XI	1"	2000	2600	6000	7.2	13	280*240*170	350	1000	1/2" FT	100.8	111.8	10.7	2.7
RC2447XI	1"	2000	2600	6000	8	13	432*240*170	350	1000	1/2" FT	100.8	111.8	10.7	2.7
RC2457XI	1"	2100	2900	5900	7.3	13	337*165*190	300	920	1/2" FT	106	117	9.8	3.86
RC2477XI	1"	2100	2900	5900	8.1	13	490*165*190	300	920	1/2" FT	106	117	9.8	3.86

Maks. tryk 6,3 bar (90 psi)

$a_{\text{hd}}$ : Vibrationsniveau, k Usikkerhed ;  $L_{\text{pA}}$  Lydniveau, dB(A),  $K_{\text{pA}} = K_{\text{wA}} = 3$  dB Usikkerhed.

**Støjdeklaration** (ISO 15744) og **vibrationsemission** (ISO 28927-2)

Alle værdier er aktuelle på datoen for denne publikation. Se [www.rodcraft.com](http://www.rodcraft.com) for at få de seneste oplysninger.

De deklarerede værdier blev opnået under laboratorieforsøg i overensstemmelse med de anførte standarder, og er egnet grundlag til sammenligning af deklarerede værdier for andre værktøjer testet efter samme standarder. Disse værdier er ikke tilstrækkelige til brug ved en risikoanalyse, og værdier målt på det individuelle arbejdsområde kan være højere. Den faktiske skadepåvirkning og risiko for skader der opleves af brugeren, er individuel og afhængig af den måde, brugeren arbejder på, arbejdsområdet og hvordan arbejdsområdet er indrettet, såvel som påvirkningens varighed og brugers fysiske kondition.

Vi, **RODCRAFT PNEUMATIC TOOLS**, kan ikke påtage os noget ansvar for anvendelse af de deklarerede værdier i stedet for anvendelse af værdier der afspejler den faktiske arbejdssituation, som grundlag for vurdering af risiko forbundet med brug i en arbejdssituation, vi ikke har nogen kontrol over.

Dette værktøj kan fremkalde hånd-armvibrationssyndrom, hvis brugeren af det ikke styres på hensigtsmæssig vis. En EU-vejledning til styring af hånd-armvibration kan findes på [www.pneurop.eu/uploads/documents/pdf/PN3-02-NV\\_Declaration\\_info\\_sheet\\_0111.pdf](http://www.pneurop.eu/uploads/documents/pdf/PN3-02-NV_Declaration_info_sheet_0111.pdf)

Vi anbefaler et helbredsovervågningsprogram, så tidlige symptomer relateret til vibration og støj kan afsløres, så procedurerne kan ændres mhp. at forebygge fremtidige skader.

## 2. Anvendelse og funktion

- Dette produkt er konstrueret til montering og fjernelse af gevindskåme beslag i træ, metal og plastik. Ingen anden form for anvendelse er tilladt. Kun til professionel brug. Misbrug ikke værktøjet.
- Læs produktets sikkerhedsinformationer omhyggeligt!

## 3. Udførelse og betjening

**Generelt skal sikkerhedsforskrifterne efterleves, når der arbejdes med udstyret.**

### Generel information:

- Tilslut enheden som vist på Fig. 01.
- Monter tilbehøret omhyggeligt på værktøjet.
- Skub omskifterpinden ind for rotation med uret. Skub omskifterpinden udad for rotation mod uret.
- For at starte værktøjet, tryk blot på udløserknappen (1). Værktøjets hastighed øges ved at forøge trykket på udløserknappen. Slip udløserknappen for at stoppe.
- Anvend kun hastighedsomskifteren (2), når drivakslen er helt stoppet. Hvis der skiftes hastighed, inden drivakslen er helt stoppet, kan det ødelægge værktøjet.

#### 4. Vedligeholdelse

**Med hensyn til apparatets vedligeholdelse skal det respektive lands miljøbestemmelser følges.**

Efter ét års brug, adskil og inspicer værktøjet hver tredje 3 måneder, hvis værktøjet anvendes hver dag. Udskift beskadede og slidte dele. Sørg altid for at maskinen er frakoblet energikilden (trykluft) for at undgå uheld. For at minimere driftsudfald, brug reparationssættet beskrevet i styklisten.

##### **Motorsmøring**

- 1. Anvend kun RODCRAFT luftolie
- 2. Rengør luftindtagets nippel før brug
- 3. Fyld luftolie (ca. 3 dråber) i luftindtagets nippel, og betjen maskinen kortvarigt.
- Følg de ovenfor beskrevne trin før og efter brug af maskinen. Det vil forøge maskinens levetid.
- **Smør slagværket på følgende måde:**
  1. Anvend kun kommercielt tilgængeligt smørelse med MoS<sub>2</sub>-specifikationer
  2. Anvend en smørepistol med en konnektor der passer til smøreniplen på slagværkets hus.
  3. Rengør smøreniplen inden brug
- Hyppigheden af smøring og mængden af smørelse med MoS<sub>2</sub> – specifikation afhænger brugen af maskinen. Almindeligvis kan behovet for vedligeholdelse ses ved et reduceret moment og ydelse. Så er det på høje tid at smøre slagværket.

#### 5. Kassation

Bortskaffelse af dette værktøj skal følge det pågældende lands gældende regler.

Alt beskadedt udstyr eller nedslidt og ikke korrekt fungerende udstyr, SKAL TAGES UD AF DRIFT.

**Reparationer må kun foretages af den driftstekniske stab.**

**Anvend kun værktøjet til de ovenfor beskrevne formål. Alle andre anvendelser er udtrykkeligt udelukket! Vi er ikke ansvarlige for tilskadekomst eller skader der skyldes forkert brug eller misbrug, og/eller på grund af tilsidesættelse af sikkerhedsforanstaltningerne. Dette dækkes ikke under garantien.**

### EU overensstemmelseserklæring

Gældende for:

<b>RC2437XI</b>	<b>Serie: 011 til 129</b>
<b>RC2447XI</b>	<b>Serie: 011 til 129</b>
<b>RC2457XI</b>	<b>Serie: 011 til 129</b>
<b>RC2477XI</b>	<b>Serie: 011 til 129</b>
Produktoprindelse: Fremstillet i Taiwan	

er i overensstemmelse med kravene i rådets direktiver for indbyrdes tilnærmelse af medlemsstaternes lovgivninger med hensyn til:

„Værktøj“: 2006/42/EC (17/05/2006)  
gældende harmoniserede standard(er): EN ISO 11148-6:2012

Teknisk beskrivelse tilgængelig ved EU's Technocenter	<b>CP</b> <b>ZAC de la Lorie -38, rue Bobby Sands, B.P10273</b> <b>44818 Saint-Herblain Cedex, France</b>	Sted og dato for udstedelse:	<b>44818 Saint-Herblain, France</b> <b>29.04.2013</b>
Firmanavn og adresse:	<b>Rodcraft Customer Center</b> <b>Langemarckstr.35 bis</b> <b>45141 Essen- Tyskland</b>	<b>Nicolas Lebreton</b> R&D Manager	

Vi erklærer herved, at det følgende beskrevne værktøj opfylder de almindelige sikkerheds- og sundhedskrav i de herunder beskrevne EU-direktiver på grund af dets design og koncept, og typen distribueret af os selv. Denne erklæring bliver ugyldig, hvis værktøjet er modificeret uden vores godkendelse.

Besøg vores websted på, [www.rodcraft.com](http://www.rodcraft.com)  
Her kan du også hente vores manualer.

I tilfælde af yderligere spørgsmål kontakt den nærmeste Rodcraftafdeling eller autoriseret forhandler.

Kjære kunde!

Rodcraft Pneumatic Tools takker deg for at du kjøpte et av våre produkter og anmoder deg om å lese denne brukermanualen.

All nødvendig informasjon for et tilfredsstillende bruk av det kjøpte utstyret finner du her: det er tilrådelig å lese alt fra perm til perm og legge merke til henvisningene.

Vennligst hold brukermanualen i god orden. Innholdet i denne manualen kan endres uten forhåndsvarsel og uten ytterligere forpliktelser, slik at endringer og forbedringer kan settes inn i allerede distribuerte kopier.

Det er vårt mål å produsere produkter på en slik måte at du kan arbeide så sikkert og effektivt som mulig. Det viktigste for din sikkerhet er din varsomhet og dømmekraft i håndteringen av dette og andre verktøy. Disse sikkerhetsforholdsreglene inneholder noen viktige farekilder. De kan imidlertid ikke alle mulige farer.

Kopiering eller oversetting av noen deler av denne manualen er forbudt uten skriftlig tillatelse fra produsenten.

## 1. Tekniske data

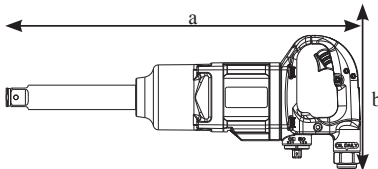

Modeller	Driver	Vridningsmoment		Hastighet	Vekt	Innvendig slange Ø-Dia.	Dimensjon axbxc	Lufforbruk		Luffinntak	Støy LpA	Støy LwA	Vibrasjon	
		M	Mmax					gjennomsnittlig	kontinuerlig				ahd	k
		[Inch]	[Nm]					[Nm]	[min <sup>-1</sup> ]				[kg]	[mm]
RC2437XI	1"	2000	2600	6000	7.2	13	280*240*170	350	1000	1/2" FT	100.8	111.8	10.7	2.7
RC2447XI	1"	2000	2600	6000	8	13	432*240*170	350	1000	1/2" FT	100.8	111.8	10.7	2.7
RC2457XI	1"	2100	2900	5900	7.3	13	337*165*190	300	920	1/2" FT	106	117	9.8	3.86
RC2477XI	1"	2100	2900	5900	8.1	13	490*165*190	300	920	1/2" FT	106	117	9.8	3.86

maksimaltrykk 6,3 bar (90 psi)

$a_{hd}$ : Vibrasjonsnivå, k Usikkerhet ;  $L_{pA}$  Lydtrykknivå, dB(A),  $K_{pA} = K_{wA} = 3$  dB Usikkerhet.

**Declarasjon om støy (ISO 15744) og vibrasjonsutslipp (ISO 28927-2)**

Alle verdier er gyldige på publiseringstidspunktet. For nyeste oppdaterte informasjon vennligst besøk [rodcraft.com](http://rodcraft.com).

De angitte verdiene ble oppnådd ved tester som brukes i laboratorier i henhold til oppgitte standarder og kan benyttes ved sammenligning med oppgitte verdier for annet verktøy som er testet i henhold til de samme standardene. Disse oppgitte verdiene er ikke tilstrekkelige til risikovurderinger, og verdimalinger på den enkelte arbeidsplass kan være høyere. De faktiske eksponeringsverdiene og risiko for skade som oppleves av en enkelt bruker er unike og avhenger både av måten vedkommende arbeider, arbeidsstykket og arbeidsplassens utforming og eksponeringstid og brukerens fysiske tilstand.

Vi, **RODCRAFT PNEUMATIC TOOLS**, kan ikke holdes ansvarlige for konsekvenser av bruk av de oppgitte isteden for verdier som reflekterer faktisk eksponering i en individuell risikovurdering i en arbeidssituasjon på arbeidsplasser som vi ikke har kontroll over.

Verktøyet kan forårsake hånd/armvibrasjonssyndrom hvis bruken ikke er tilfredsstillende kontrollert. En EU-veiledning for kontroll av hånd/armvibrasjon finnes på [www.pneurop.eu/uploads/documents/pdf/PN3-02-NV\\_Declaration\\_info\\_sheet\\_0111.pdf](http://www.pneurop.eu/uploads/documents/pdf/PN3-02-NV_Declaration_info_sheet_0111.pdf)

Vi anbefaler at bedriftshelsetjenesten gjennomfører et program for å avdekke tidlige tegn på vibrasjonseksponering, slik at prosedyrene kan endres for å bidra til å unngå fremtidige skader.

## 2. Anvendelse og funksjon

- Dette produktet er beregnet på å skru inn og trekke ut festeordninger med gjenger i tre, metall og plast. Ingen annen bruk er tillatt. Bare for profesjonell bruk. Ikke misbruk verktøyet.
- Vennligst les sikkerhetsinformasjonen for produktet nøye!

## 3. Utførelse og bruk

**Generelt skal sikkerhetsveiledningen etterfølges når man arbeidet med utstyret.**

### Generell informasjon:

- Koble til enheten som vist på fig. 01.
- Fest tilbehøret skikkelig til verktøyet.
- For å bruke maskinen med rotasjon forover må du skyve inn revershendelen (2). For å bruke maskinen i revers skyve inn revershendelen (2).
- Trykk håndtaket (1) for å starte maskinen. Maskinshastigheten økes ved å øke trykket på håndtaket. Slipp hovedbryteren for å stoppe.
- Bruk kun hastighetsbryteren (2) når drivskiven har stoppet helt. Hvis du endrer hastigheten før drivskiven har stoppet, kan føre til skade på maskinen.

#### 4. Vedlikehold

##### Generelt for apparat vedlikehold må miljøreglementet for det respektive land bli fulgt.

Etter det første året, demonter og undersøk verktøyet hver tredje (3.) måned hvis verktøyet brukes hver dag. Skift skadde eller slitte deler. Forsikre deg alltid om at maskinen er avslått, og at den er koplet fra strømkontakten (trykkluft) før du starter å jobbe med den. Bruk reparasjonssettet som er angitt i delelisten, for å redusere nedetid.

##### Motorsmøring

- 1. Bruk bare RODCRAFT tilbehørs luft-olje
- 2. Gjør rent luftinntaknippelen for bruk.
- 3. Fyll luft-olje (ca. 3 dråper) inn i luftinntaknippelen og kjør maskinen kort.
- Følg de ovenfor nevnte trinnene før og etter bruk av maskinen. Dette øker maskinens driftstid.

##### Smør slagmekanismen slik:

1. Bruk bare kommersielt tilgjengelig smøring med MoS<sub>2</sub> spesifikasjon.
2. Bruksmørepistol med tilpasset tilkobling for smørenippelen på slagme

##### • Voitele iskumekanisimi seuraavasti:

1. Käytä vain kaupallisesti valmistuettua rasvaa (MoS<sub>2</sub>)
  2. Käytä rasvapyssyä, jonka liitin sopii iskumekanismin kotolon rasvanippaan.
  3. Puhdista rasvanippa ennen käyttöä
  - Voiteluohjeys ja rasvan määrä (spesifikaatio MoS<sub>2</sub>) riippuu laitteen käytöstä. Huollon tarve näkyy yleensä vähentyneenä momenttina ja tehona. Silloin oin viimeistään voideltava iskumekanisimi.
- kanisimens innkapsling.

#### 5. Avfallshåndtering

Avfallshåndtering av dette utstyret må følge lovgivningen til det aktuelle landet.

All skadete, veldig slitte eller feilfungerende utstyr MÅ TAS UT AV DRIFT.

**Skal kun repareres av teknisk vedlikeholdspersonell.**

**ruk utstyret kun til tilsiktet bruk som beskrevet over. Alt annet bruk er uttrykkelig utelukket. Vi er ikke ansvarlig for personskader og skader på grunn av u hensiktsmessig bruk og missbruk og/eller gjenstridighet mot sikkerhetsforholdsreglene. Dette dekkes ikke av garantien.**

#### EF-SAMSVARERKLÆRING

Gyldig for:

<b>RC2437XI</b>	<b>Serienummer: 011 til 129</b>
<b>RC2447XI</b>	<b>Serienummer: 011 til 129</b>
<b>RC2457XI</b>	<b>Serienummer: 011 til 129</b>
<b>RC2477XI</b>	<b>Serienummer: 011 til 129</b>
Produktets opphav: Laget i Taiwan	

er i samsvar med kravene fra rådets direktiv tilnærmet lovene for medlemslandene forbundet med:

„maskineri“: 2006/42/EF (17/05/2006)  
anvendelige harmoniserte standarder: EN ISO 11148-6:2012

Teknisk fil er tilgjengelig på EU Technocenter	<b>CP ZAC de la Lorie -38, rue Bobby Sands, B.P10273 44818 Saint-Herblain Cedex, France</b>	Sted og dato for utstedelse:	<b>44818 Saint-Herblain, France 29.04.2013</b>
Bedriftsnavn og -adresse:	<b>Rodcraft Customer Center Langemarckstr.35 bis 45141 Essen- Germany</b>	<b>Nicolas Lebreton R&amp;D Manager</b>	

Vi erklærer herved at følgende maskin som er beskrevet, er i samsvar med de generelle kravene til helse og sikkerhet i EU-direktivene omtalt nedenfor, på grunn av utformingen og konseptet og typen distribuert av oss. Denne erklæringen blir ugyldig hvis maskinen endres uten vår godkjenning.

Besøk vår internettside på [www.rodcraft.com](http://www.rodcraft.com)  
Her kan du også laste ned våre manualer.

Kontakt di nærmeste Rodcraft filial eller den autoriserte forhandleren for ytterligere spørsmål.

Hyvä asiakas!

Rodcraft Pneumatic Tools kiittää sinua tuotteemme ostamisesta ja tämän oppaan lukemisesta.

Kaikki tarvittavat tiedot tämän ostamasi tuotteen asianmukaista käyttöä varten on tässä oppaassa: Valmistaja kehottaa sinua lukemaan tämän oppaan kannesta kanteen ja huomioimaan myös viittaukset.

Säilytä tämä opas hyvin. Tämän oppaan sisältö saattaa muuttua ilman ennakoilmoitusta ja velvoitteita valmistajalle, jotta tuotemuutokset ja –parannukset voidaan lisätä jo jaettuuihin kopioihin.

Tarkoituksemme on valmistaa tuotteita, joilla voit työskennellä mahdollisimman turvallisesti ja tehokkaasti. Turvallisuudelle tärkeintä käyttäessäsi tätä ja muita työkaluja on varovaisuutesi ja arvostelukyky. Nämä turvallisuusohjeet kattavat joitakin tärkeimpiä vaaratekijöitä; ohjeet eivät voi kuitenkaan kattaa kaikkia mahdollisia vaaroja.

Ilman valmistajan etukäteen antamaa kirjallista lupaa tämän oppaan minkään osan kopiointi tai kääntäminen on kielletty.

### 1. Tekniset tiedot

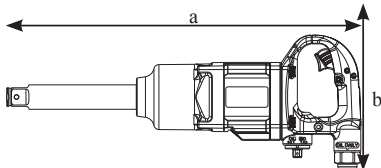

Malli	Käyttö	Momentti		Nopeus	Paino	Sisäletkun Ø	ulkomitat axbxc	Ilmankulutus		Ilman tuloliitin	Äänenpaine LpA	Äänen voimakkuus LwA	Tärinä	
		M	Mmax					keskimäärin	jatkuva				ahd	k
	[tuuma]	[Nm]	[Nm]	[min <sup>-1</sup> ]	[kg]	[mm]	[mm]	[l/min]	[l/min]	[tuuma]	[dB(A)]	[dB(A)]	[m/s <sup>2</sup> ]	[m/s <sup>2</sup> ]
RC2437XI	1"	2000	2600	6000	7.2	13	280*240*170	350	1000	1/2" FT	100.8	111.8	10.7	2.7
RC2447XI	1"	2000	2600	6000	8	13	432*240*170	350	1000	1/2" FT	100.8	111.8	10.7	2.7
RC2457XI	1"	2100	2900	5900	7.3	13	337*165*190	300	920	1/2" FT	106	117	9.8	3.86
RC2477XI	1"	2100	2900	5900	8.1	13	490*165*190	300	920	1/2" FT	106	117	9.8	3.86

Enimmäispaine 6,3 bar (90 psi)

$a_{hd}$  Värähtelytaso,  $k$  Epävarmuus ;  $L_{pA}$  Äänenpainetaso dB(A),  $K_{pA} = K_{WA} = 3$  dB Epävarmuus.

**Melumäästä-** (ISO 15744) ja **värähtelyvakuutus** (ISO 28927-2)

Kaikki arvot ovat ajankohtaisia tämän julkaisun päivämääränä. Katso uusimmat tiedot osoitteesta rodcraft.com.

Tässä ilmoitetut arvot on saatu mainittujen normien mukaisissa laboratoriotesteissä. Ne eivät riitä riskien määrittämiseen. Yksittäisissä työpisteissä mitatut arvot voivat olla selosteessa mainittuja arvoja suuremmat. Todelliset altistusarvot ja yksilön kohdistuvat haitalliset vaikutukset ovat yksilöllisiä. Ne riippuvat työskente-lytavasta, työstettävästä kappaleesta, työaseman rakenteesta, altistusajasta ja käyttäjän terveydentilasta.

Sen vuoksi RODCRAFT PNEUMATIC TOOLS ei voi olla vastuussa tässä ilmoitettujen arvojen käytöstä (todellisten altistusarvojen sijasta) työpisteessä vallitsevan yksilöllisen riskin määrittämiseen ja siitä aiheutuvista seuraamuksista, olosuhteissa, joihin emme voi millään tavalla vaikuttaa.

Tämä työkalu saattaa aiheuttaa käden ja käsivarren HAV-oireyhtymän ellei sitä käytetä ohjeiden mukaisesti. EU-ohje HAV-oireyhtymän käsittelemiseksi löytyy osoitteesta [www.pneurop.eu/uploads/documents/pdf/PN3-02-NV\\_Declaration\\_info\\_sheet\\_0111.pdf](http://www.pneurop.eu/uploads/documents/pdf/PN3-02-NV_Declaration_info_sheet_0111.pdf).

Suositamme säännöllisiä terveystarkastuksia tärinäaltistuksen aiheuttamien, tärinänsairautteen viittaavien oireiden havaitsemiseksi ajoissa, jotta työnohjauksella ja työympäristöön vaikuttavilla toimilla voidaan estää oireiden paheneminen tulevaisuudessa.

### 2. Käyttötarkoituksien ja toiminta

- Tämä tuote on tarkoitettu kierteitettyjen kiinnittimien asennukseen ja poistoon puusta, metallista jamauvoista. Käyttö muuhun tarkoitukseen on kielletty. Vain ammattikäyttöön. Älä väärinkäytä työkalua.
- Lue tuoteturvatiedot huolellisesti!

### 3. Utførelse og bruk

**Turvallisuusohjeet tulee tavallisesti huomioida työskennellessä laitteen kanssa.**

#### **Yleistietoa:**

- Kytke laite Kuvan 01 mukaisesti.
- Kiinnitä lisävarusteet oikein työkaluun.
- Väännin käynnistyy kahvan liipaisimesta vetämällä. Eteenpäin kierrettäessä työssä suunnanvaihtotappia. Taaksepäin kierrettäessä vedä suunnanvaihtotappia.
- Käynnistä kone painamalla liipaisinta (1). Koneen nopeutta voidaan lisätä lisäämällä liipaisimen painetta. Pysäytä kone vapauttamalla pääkytkin.
- Käytä nopeuskytkintä (2) vain, kun vetopyörä on pysähtynyt täysin. Jos nopeutta muutetaan ennen kuin vetopyörä pysähtyy, kone voi vaurioitua.



#### 4. Huolto

##### Laitteen huollossa on otettava huomioon kussakin maassa noudatettavat yleiset määräykset.

Ensimmäisen vuoden jälkeen pura ja tarkista työkalu kolmen 3 kuukauden välein, jos se on käytössä päivittäin. Vaihda vioittuneet tai kuluneet osat. Varmista aina, että laite on irrotettu verkkoviurrasta (paineilmasta) tahattoman käynnistyksen välttämiseksi.

Jotta epäkäytettyvyys pysyy mahdollisimman pienenä, käytä osaluettelossa ilmoitettua korjaussarjaa.

##### Moottorin voitelu

- 1. Käytä vain RODCRAFT-ilmaöljyä
- 2. Puhdista ilmanottonippa ennen käyttöä
- 3. Lisää ilmaöljyä (noin 3 tippaa) ilmanottonippaan ja käytä konetta lyhyesti.
- Noudata yllä mainittuja vaiheita ennen koneen käyttämistä ja sen jälkeen. Näin lisäät koneen käyttöikä.
- **Voitelu iskumekanisimi seuraavasti:**
  1. Käytä vain kaupallisesti valmistettua rasvaa (MoS<sub>2</sub>)
  2. Käytä rasvapyyssiä, jonka liitin sopii iskumekanismin kotelon rasvanip- paan.
  3. Puhdista rasvanippa ennen käyttöä
- Voitelutiheys ja rasvan määrä (spesifikaatio MoS<sub>2</sub>) riippuu laitteen käytöstä. Huollon tarve näkyy yleensä vähentyneenä momenttina ja tehona. Silloin oin viimeistään voideltava iskumekanisimi.

#### 5. Hävitys

Tämän laitteen hävityksessä tulee seurata asianomaisen maan lainsäädännön määräyksiä.

Kaikki vahingoittuneet, pahoin kuluneet tai ei-täysin toimivat laitteet ON POISTETTAVA KÄYTÖSTÄ.

**Korjauksen saa suorittaa vain koulutettu huoltohenkilö.**

**Käytä laitetta vain yllä kuvattuun sen alkuperäiseen käyttötarkoitukseen, kaikki muunlainen käyttö on ehdottomasti kielletty! Valmistaja ei ole vastuussa loukkaantumisista ja vahingoista, jotka ovat aiheutuneet asiattomasta tai väärästä käytöstä ja/tai turvallisuusvarotoimien noudattamatta jättämisestä; takuu ei kata edellä mainittua.**

### EY-VAKUUTUS

#### Koskee tuotteita:

<b>RC2437XI</b>	<b>Sarjanumero: 011-129</b>
<b>RC2447XI</b>	<b>Sarjanumero: 011-129</b>
<b>RC2457XI</b>	<b>Sarjanumero: 011-129</b>
<b>RC2477XI</b>	<b>Sarjanumero: 011-129</b>
<b>Tuotteen alkuperä:</b> Valmistetu Taiwanissa	

noudattaa neuvoston direktiivejä ja jäsenmaiden lainsäädäntöä koskien :  
 "koneita": 2006/42/EY (17/05/2006)  
 sovellettavat harmonisoidut standardit: EN ISO 11148-6:2012

Tekniset tiedot saatavana EU Technocenteristä	<b>CP ZAC de la Lorie -38, rue Bobby Sands, B.P10273 44818 Saint-Herblain Cedex, Ranska</b>	Antamispaiikka ja -päivä:	<b>44818 Saint-Herblain, Ranska 29.04.2013</b>
Yhtiön nimi ja osoite:	<b>Rodcraft Customer Center Langemarckstr.35 bis 45141 Essen- Saksa</b>	<b>Nicolas Lebreton R&amp;D Manager</b>	

Vakuutamme, että yllä kuvattu kone vastaa mainittujen EU-direktiivien turvallisuus- ja työterveysvaatimuksia suunnittelunsa ja rakenteensa puolesta, jos se vastaa jakelemaamme mallia. Tämä vakuutus ei ole enää voimassa, jos konetta muutetaan ilman hyväksyntäämme.

Käy internet sivuillamme osoitteessa: [www.rodcraft.com](http://www.rodcraft.com)  
 Voit myös ladata käsikirjat sivuiltamme.

Mahdollisissa lisäkysymyksissä ota yhteys lähimpään Rodcraft toimipisteeseen tai valtuutettuun jälleenmyyjään.

Estimado cliente!

Nós, na Rodcraft Pneumatic Tools agradecemos a sua preferência por um dos nossos produtos e convidamo-lo a ler este manual de utilização.

Todas as informações necessárias para a utilização adequada do equipamento adquirido estão aqui incluídas: Recomendamos que leia a totalidade da documentação e que observe as referências.

Conserve o manual de utilização em boas condições. Os conteúdos deste manual poderão ser alterados sem aviso prévio e sem quaisquer obrigações no sentido de inserir as alterações e melhorias em cópias já distribuídas.

O nosso objectivo é fabricar produtos com os quais possa trabalhar da forma mais segura e eficaz possível. O mais importante para a sua segurança é a sua atenção e o seu discernimento ao manusear este produto e outras ferramentas. Estas precauções de segurança incluem algumas das mais importantes origens de perigo; no entanto, não podem abranger todos os riscos.

É proibida a cópia ou a tradução de qualquer secção deste manual sem a prévia autorização por escrito do fabricante.

## 1. Dados Técnicos

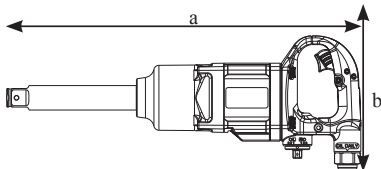

Modelo	Chave	Binário		Velocidade	Peso	Tubo interno Ø-Dia.	Dimensões axbxc	Consumo de Ar		Entrada de ar	Pressão sonora LpA	Potência de Som LwA	Vibração	
		M	Mmax					Média	contínuo				ahd	k
		[Nm]	[Nm]					[l/min]	[l/min]				[m/s²]	[m/s²]
RC2437XI	1"	2000	2600	6000	7.2	13	280*240*170	350	1000	1/2" RF	100.8	111.8	10.7	2.7
RC2447XI	1"	2000	2600	6000	8	13	432*240*170	350	1000	1/2" RF	100.8	111.8	10.7	2.7
RC2457XI	1"	2100	2900	5900	7.3	13	337*165*190	300	920	1/2" RF	106	117	9.8	3.86
RC2477XI	1"	2100	2900	5900	8.1	13	490*165*190	300	920	1/2" RF	106	117	9.8	3.86

pressão máx 6,3 bar (90 psi)

$a_{hd}$ : Nível de vibração, k Incerteza;  $L_{pA}$ : Nível de pressão de som, dB(A),  $K_{pA} = K_{wA} = 3$  dB Incerteza.

**Declaração de Ruído (ISO 15744) e Vibração (ISO 28927-2)**

Todos os valores são atuais conforme data desta publicação. Para as informações mais recentes favor consultar rodcraft.com.

Estes valores declarados foram obtidos por teste feito em laboratório de acordo com os padrões estipulados e não se destinam para utilização em avaliações de risco. Os valores medidos nos locais individuais de trabalho podem ser maiores que os valores declarados. Os valores reais de exposição e o risco de ferimento sentidos por um usuário são específicos e dependem da maneira em que o usuário trabalha, da peça e do design da estação de trabalho, bem como do tempo de exposição e da condição física do usuário.

Nós da RODCRAFT PNEUMATIC TOOLS, não podemos nos responsabilizar pelas consequências causadas pelos valores declarados, ao invés dos valores que refletem a exposição real, e pela avaliação de risco individual em um ambiente de trabalho sobre o qual não temos controle.

Esta ferramenta pode provocar o síndrome de vibração das mãos e braços, caso não seja manuseada de forma adequada. Pode encontrar um guia da UE sobre a vibração das mãos e braços em [www.pneurop.eu/uploads/documents/pdf/PN3-02-NV\\_Declaration\\_info\\_sheet\\_0111.pdf](http://www.pneurop.eu/uploads/documents/pdf/PN3-02-NV_Declaration_info_sheet_0111.pdf)

Recomendamos um programa de vigilância médica para detectar atempadamente sintomas, que possam estar relacionados com a exposição à vibração, para que os procedimentos de manuseamento possam ser modificados, por forma a ajudar a evitar prejuízos futuros.

## 2. Aplicação e Função

- Este produto foi concebido para instalar e retirar fixadores roscados em madeira, metal e plásticos. Não é permitida qualquer outra utilização. Apenas para uso profissional. Não utilize a ferramenta de forma indevida.
- Leia atentamente as informações de segurança do produto!

## 3. Implementação e Funcionamento

**Geralmente, as orientações de segurança devem ser respeitadas ao operar o equipamento.**

### Informação Geral:

- Ligue o dispositivo como mostra a Fig.01.
- Fixe correctamente os acessórios à ferramenta.
- Para operar com rotação para diante, empurre o pino de reversão. Para operar em sentido reverso, empurre o pino de reversão.
- Para ligar a máquina, basta premir o gatilho(1). A velocidade da máquina aumenta à medida que aplica maior pressão no gatilho. Para parar, desactive o interruptor principal.
- Utilize o interruptor de velocidade (2) apenas quando o eixo rotativo está totalmente parado. Alterar a velocidade antes do eixo rotativo parar pode danificar a máquina.

#### 4. Manutenção

**De modo geral, devem ser respeitadas as normas ambientais para a manutenção do dispositivo do respectivo país.**

Se a ferramenta for utilizada diariamente, a partir do primeiro ano, desmonte e inspecione a ferramenta a cada três 3 meses. Substitua as peças danificadas ou gastas.

Certifique-se sempre que a máquina está desligada da fonte de alimentação (ar comprimido) para impedir o funcionamento accidental.

Para reduzir ao mínimo o tempo de inactividade, utilize o kit de reparação mencionado na lista de componentes.

##### **Lubrificação do Motor**

- 1. Utilize apenas óleo pneumático para acessórios RODCRAFT.
- 2. Limpe o bocal de admissão de ar antes de utilizar.
- 3. Encha com óleo pneumático (aprox. 3 gotas) no bocal de admissão de ar e active brevemente a máquina.
- Siga os passos em cima mencionados antes e depois de utilizar a máquina. Isto aumenta a vida útil da máquina.
- **Lubrifique o mecanismo de percussão da seguinte forma:**
  - 1. Utilize apenas lubrificante disponível no mercado com as especificações MoS<sub>2</sub>.
  - 2. Utilize uma pistola lubrificante com um conector compatível com o bocal de lubrificação do revestimento do mecanismo de percussão.
  - 3. Limpe o bocal de lubrificação antes de utilizar.
- A frequência de lubrificação e a quantidade de lubrificante com as especificações MoS<sub>2</sub> depende da utilização da máquina. De modo geral, a necessidade de manutenção é detectada pela redução de binário e potência. Agora, está na altura de lubrificar o mecanismo de percussão.

#### 5. Eliminação

A eliminação deste equipamento deve obedecer à legislação do país respectivo.

Todos os dispositivos danificados, excessivamente desgastados ou que funcionem incorrectamente DEVEM SER RETIRADOS DO SERVIÇO.

**A reparação deve ser efectuada apenas pela equipa de manutenção técnica.**

**Utilize o equipamento apenas para a utilização pretendida anteriormente descrita, é expressamente proibida qualquer outra utilização! Não nos responsabilizamos por ferimentos e danos provocados pela utilização inadequada e má aplicação e/ou incumprimento das precauções de segurança; não são abrangidos pela garantia.**

### DECLARAÇÃO CE

Válida para:

<b>RC2437XI</b>	<b>Série: 011 a 129</b>
<b>RC2447XI</b>	<b>Série: 011 a 129</b>
<b>RC2457XI</b>	<b>Série: 011 a 129</b>
<b>RC2477XI</b>	<b>Série: 011 a 129</b>
Origem do produto: Fabricado em Taiwan	

está em conformidade com os requisitos das Directivas CE no âmbito das leis dos Estados Membros relativas a:

"Maquinaria": 2006/42/CE (17/05/2006)

norma(s) harmonizada(s) aplicável(is): EN ISO 11148-6:2012

Ficheiro Técnico disponível no Centro Técnico da UE	<b>CP ZAC de la Lorie -38, rue Bobby Sands, B.P10273 44818 Saint-Herblain Cedex, França</b>	Local e data de emissão:	<b>44818 Saint-Herblain, França 29.04.2013</b>
Nome e morada da empresa:	<b>Rodcraft Customer Center Langemarckstr.35 bis 45141 Essen- Alemanha</b>	<b>Nicolas Lebreton R&amp;D Manager</b>	

Declaramos, pela presente, que a máquina descrita em seguida está em conformidade com os requisitos gerais de segurança e saúde das directivas da UE mencionadas abaixo, em virtude do seu desenho e concepção e o tipo por nós publicado. A presente declaração é invalidada em caso de modificação da máquina sem a nossa aprovação.

Visite o nosso sítio de Internet em [www.rodcraft.com](http://www.rodcraft.com)  
Aqui poderá, também, descarregar os nossos manuais.

Se tiver alguma questão, contacte a filial ou representante Rodcraft mais perto de si.

**Αγαπητέ πελάτη!**

Η Rodcraft Pneumatic Tools σας ευχαριστεί για την αγορά ενός εκ των προϊόντων μας και σας προσκαλεί να διαβάσετε το παρόν εγχειρίδιο χρήστη. Σ' αυτό περιέχονται όλες οι απαραίτητες πληροφορίες για την καλή χρήση του εξοπλισμού που αγοράσατε: συστήνεται να διαβάσετε ολόκληρο το εγχειρίδιο και να παρατηρήσετε τις αναφορές. Παρακαλούμε τηρείτε το εγχειρίδιο χρήστη σε καλή κατάσταση. Το περιεχόμενο του παρόντος εγχειριδίου μπορεί να αλλάξει χωρίς προειδοποίηση και χωρίς περαιτέρω υποχρέωση εκ μέρους της εταιρείας, ώστε αλλαγές και βελτιώσεις να συμπεριλαμβάνονται στα ήδη τυπωμένα αντίγραφα. Στόχος μας είναι να κατασκευάζουμε προϊόντα, με τα οποία θα μπορείτε να εργάζεστε με όσο το δυνατόν μεγαλύτερη ασφάλεια και αποτελεσματικότητα. Το πιο σημαντικό για την ασφάλειά σας είναι να είστε προσεκτικοί και να κρίνετε σωστά το χειρισμό του προϊόντος και άλλων εργαλείων. Αυτές οι προφυλάξεις ασφαλείας περιλαμβάνουν μερικές πολύ σημαντικές πηγές κινδύνου, ωστόσο, δεν μπορούν να καλύψουν κάθε πιθανό κίνδυνο. Αναγορεύεται η αντίγραφή ή η μετάφραση οποιουδήποτε μέρους του παρόντος εγχειριδίου χωρίς την πρότερη γραπτή άδεια από τον κατασκευαστή.

**1. Τεχνικά Χαρακτηριστικά**

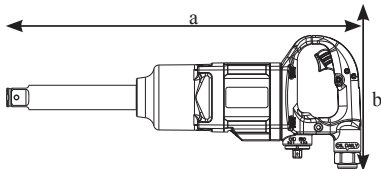

Μοντέλο	Κίνηση	Ροπή		Ταχύτητα	Βάρος	Εσωτερική Διάμετρος Μάνικας Ø	Ανοχή αχβxc	Μέση κατανάλωση		Εισαγωγή αέρα	Ηχητική πίεση LpA	Ηχητική ισχύς LwA	Δόνηση	
		M	Mmax					αέρα	συνεχής				ahd	k
	[Zoll]	[Nm]	[Nm]	[min <sup>-1</sup> ]	[kg]	[mm]	[mm]	[l/min]	[l/min]	[Zoll]	[dB(A)]	[dB(A)]	[m/s <sup>2</sup> ]	[m/s <sup>2</sup> ]
RC2437XI	1"	2000	2600	6000	7.2	13	280*240*170	350	1000	1/2" FT	100.8	111.8	10.7	2.7
RC2447XI	1"	2000	2600	6000	8	13	432*240*170	350	1000	1/2" FT	100.8	111.8	10.7	2.7
RC2457XI	1"	2100	2900	5900	7.3	13	337*165*190	300	920	1/2" FT	106	117	9.8	3.86
RC2477XI	1"	2100	2900	5900	8.1	13	490*165*190	300	920	1/2" FT	106	117	9.8	3.86

μεγ. πίεση 6.3 bar (90 psi)

**a<sub>inf</sub>**: Επίπεδο δόνησης, **k** Αβεβαιότητα ; **L<sub>pa</sub>** Επίπεδο πίεσης ήχου dB(A), **K<sub>pa</sub>** = **K<sub>wa</sub>** = 3 dB Αβεβαιότητα.

**Δήλωση ήχου (ISO 15744) και εκπομπή δόνησης (ISO 28927-2)**

Όλες οι τιμές είναι ενήμερες μέχρι και την ημερομηνία της παρούσας έκδοσης. Για πιο πρόσφατες πληροφορίες, παρακαλούμε επισκεφτείτε το διαδικτυακό τόπο [rodcraft.com](http://rodcraft.com).

Αυτές οι δηλωμένες τιμές λήφθηκαν από δοκιμές εργαστηριακού τύπου σύμφωνα με τα καθορισμένα πρότυπα και είναι κατάλληλες για σύγκριση με τις δηλωμένες τιμές άλλων εργαλείων που δοκιμάστηκαν σύμφωνα με τα ίδια πρότυπα. Αυτές οι δηλωμένες τιμές δεν επαρκούν για χρήση στην αξιολόγηση κινδύνων και οι τιμές που μετρήθηκαν σε ανεξάρτητους εργασιακούς χώρους μπορεί να είναι υψηλότερες. Οι πραγματικές τιμές έκθεσης και ο κίνδυνος τραυματισμού από κάθε χρήστη είναι μοναδικά και εξαρτώνται από τον τρόπο με τον οποίο εργάζεται ο χρήστης, από το τεμάχιο εργασίας και από το σχέδιο του σταθμού εργασίας, καθώς και από το χρόνο έκθεσης και τη φυσική κατάσταση του χρήστη.

Εμείς, στη **RODCRAFT PNEUMATIC TOOLS**, δεν φέρουμε ευθύνη για τις συνέπειες από τη χρησιμοποίηση των δηλωμένων τιμών, αντί των τιμών που αντανακλούν την πραγματική έκθεση, σε μια εξεταστικευμένη αξιολόγηση των κινδύνων για περίπτωση εργασιακού χώρου στον οποίο δεν έχουμε εμείς τον έλεγχο. Αυτό το εργαλείο μπορεί να προκαλέσει σύνδρομο δόνησης χεριού-βραχίονα, εάν δεν τηρηθεί η επαρκής η διαχείρισή του. Εγχειρίδιο για τη διαχείριση του συνδρόμου δόνησης χεριούβραχίονα υπάρχει διαθέσιμο στο διαδικτυακό τόπο [www.pneurop.eu/uploads/documents/pdf/PN3-02-NV\\_Declaration\\_info\\_sheet\\_0111.pdf](http://www.pneurop.eu/uploads/documents/pdf/PN3-02-NV_Declaration_info_sheet_0111.pdf)

Προτείνουμε ένα πρόγραμμα ιατρικής επίβλεψης για την ανίχνευση πρώιμων συμπτωμάτων τα οποία μπορεί να σχετίζονται με την έκθεση σε θόρυβο ή δονήσεις, έτσι ώστε να μπορέσουν να τροποποιηθούν οι διαδικασίες διαχείρισης βοηθώντας να αποτραπούν σωματικές βλάβες στο μέλλον.

**2. Εφαρμογή και Λειτουργία**

- Αυτό το προϊόν είναι σχεδιασμένο για εγκατάσταση και αφαίρεση σπειρωμένων σφικτήρων σε ξύλο, μέταλλο και πλαστικό. Δεν επιτρέπεται άλλη χρήση. Μόνο για επαγγελματική χρήση. Μην κακομεταχειρίζεστε το εργαλείο.
- Παρακαλούμε διαβάστε προσεκτικά τις πληροφορίες ασφαλείας του προϊόντος!

**3. Συναρμολόγηση και Λειτουργία**

**Γενικά πρέπει να τηρούνται οι οδηγίες ασφαλείας όταν εργάζεστε με τον εξοπλισμό.**

**Γενικές πληροφορίες:**

- Συνδέστε τη συσκευή όπως φαίνεται στο Σχ.01.
- Στερεώστε τα εξαρτήματα σωστά στο εργαλείο.
- Για λειτουργία σε εμπρόσθια περιστροφή, πιέστε τον πείρο (2) αναστροφής. Για λειτουργία σε αναστροφή περιστροφή, πιέστε τον πείρο (2).
- Για να εκκινήσετε το μηχάνημα, απλά πιέστε τη σκανδάλη (1). Η ταχύτητα του μηχανήματος αυξάνει εάν αυξήσετε τη πίεση στη σκανδάλη. Ελευθερώστε το βασικό διακόπτη για να σταματήσει η λειτουργία.
- Χρησιμοποιήστε το διακόπτη ταχύτητας (2) μόνο όταν η τροχαλία κίνησης βρίσκεται σε πλήρη στάση. Εάν αλλάξετε τη ταχύτητα πριν η τροχαλία κίνησης σταματήσει μπορεί να καταστραφεί το μηχάνημα.

#### 4. Συντήρηση

**Γενικά, πρέπει να τηρούνται οι περιβαλλοντικοί κανονισμοί κάθε χώρας για τη συντήρηση της συσκευής.**

Μετά τον πρώτο χρόνο, αποσυρμαρμολογείτε και επιθεωρείτε το εργαλείο ανά τρεις 3 μήνες αν χρησιμοποιείτε το εργαλείο καθημερινά. Αντικαταστήστε τα εξαρτήματα που έχουν φθαρεί ή υποστεί ζημιά.

Να βεβαιώνετε πάντα ότι το μηχανήμα είναι αποσυνδεδεμένο από την πηγή ενέργειάς του (συμπιεσμένος αέρας) για την αποφυγή ατυχήματος. Για ελαχιστοποίηση του χρόνου παύσης λειτουργίας, χρησιμοποιήστε το κιτ επισκευής που ορίζεται στη λίστα εξαρτημάτων.

##### Λιπάνση του μωτέρ

- 1. Χρησιμοποιείτε μόνο εξαρτήματα αέρα-ελαίου RODCRAFT
- 2. Καθαρίζετε την εισαγωγή αέρα του στομίου πριν τη χρήση
- 3. Γεμίστε πληρωτικό αέρα-λαδιού (περίπου 3 σταγόνες) μέσα στο στόμιο εισαγωγής αέρα και λειτουργείτε για σύντομο χρόνο το μηχανήμα.
- Ακολουθήστε τα παραπάνω βήματα πριν και μετά τη χρήση του μηχανήματος. Αυτό αυξάνει τη διάρκεια ζωής του μηχανήματος.
- **Λιπάνετε το μηχανισμό ανάφλεξης ως εξής:**
  1. Χρησιμοποιείτε μόνο τα λιπαντικά του εμπορίου με προδιαγραφές MoS<sub>2</sub>
  2. Χρησιμοποιείτε γρασσαδόρο με τον αντίστοιχο συζευκτήρα για το στόμιο εισαγωγής γράσσου που βρίσκεται στο πλαίσιο του μηχανισμού ανάφλεξης.
  3. Καθαρίζετε το στόμιο εισαγωγής γράσσου πριν από τη χρήση.
- Η συχνότητα λιπάνσης και η ποσότητα του γράσσου με προδιαγραφές MoS<sub>2</sub> εξαρτώνται από τη χρήση του μηχανήματος. Σε γενικές γραμμές, η ανάγκη για συντήρηση μπορεί να διαπιστωθεί από τη μειωμένη ροπή στρέψης και ισχύ. Τώρα είναι η κατάλληλη στιγμή για να λιπάνετε το μηχανισμό ανάφλεξης.

#### 5. Διάθεση

Η διάθεση του παρόντος εξοπλισμού πρέπει να είναι σύμφωνη με τη νομοθεσία της αντίστοιχης.

Όλες οι κατεστραμμένες, άσχημα φθαρμένες ή ελαττωματικά λειτουργούσες συσκευές ΠΡΕΠΕΙ ΝΑ ΑΠΟΣΥΡΟΝΤΑΙ.

Επισκευές πρέπει να γίνονται μόνο από το τεχνικό προσωπικό συντήρησης.

Να χρησιμοποιείτε τον εξοπλισμό μόνο για την χρήση για την οποία προορίζεται όπως περιγράφεται ανωτέρω, κάθε άλλη χρήση αποκλείεται ρητά! Δεν φέρουμε καμία ευθύνη για τραυματισμούς και φθορά περιουσίας εξαιτίας της ακατάλληλης χρήσης ή της κακής χρήσης και/ή της μη συμμόρφωσης με τις προφυλάξεις ασφαλείας. Αυτά δεν καλύπτονται από την εγγύηση.

#### ΔΗΛΩΣΗ EC

Ισχύει για:

<b>RC2437XI</b>	<b>Σειριακός αριθμός: 011 έως 129</b>
<b>RC2447XI</b>	<b>Σειριακός αριθμός: 011 έως 129</b>
<b>RC2457XI</b>	<b>Σειριακός αριθμός: 011 έως 129</b>
<b>RC2477XI</b>	<b>Σειριακός αριθμός: 011 έως 129</b>

**Προέλευση του προϊόντος:** Κατασκευάστηκε στην Ταιβάν

συμμορφώνεται με τις απαιτήσεις των Οδηγιών του συμβουλίου κατά προσέγγιση με τους νόμους των Κρατών μελών που σχετίζονται:

με «Μηχανολογικό εξοπλισμό»: 2006/42/EC (17/05/2006)

ισχύοντα εναρμονισμένα πρότυπα: EN ISO 11148-6:2012

Το Τεχνικό Αρχείο διατίθεται στο EU Technocenter	<b>CP ZAC de la Lorie -38, rue Bobby Sands, B.P10273 44818 Saint-Herblain Cedex, Γαλλία</b>	Τόπος και ημερομηνία έκδοσης:	<b>44818 Saint-Herblain, Γαλλία 29.04.2013</b>
Όνομα εταιρείας και διεύθυνση:	<b>Rodcraft Customer Center Langemarckstr.35 bis 45141 Essen- Γερμανία</b>	<b>Nicolas Lebreton R&amp;D Manager</b>	

Με το παρόν δηλώνουμε ότι το μηχανήμα που περιγράφεται παρακάτω συμμορφώνεται με τις γενικές απαιτήσεις ασφαλείας και υγείας των οδηγιών της ΕΕ που αναφέρονται παρακάτω λόγω του σχεδίου και της ιδέας και του τύπου που διακινούμε. Αυτή η δήλωση ακυρώνεται αν το μηχανήμα τροποποιηθεί χωρίς την έγκρισή μας.

Επισκεφτείτε το δικτυακό μας τόπο [www.rodcraft.com](http://www.rodcraft.com)

Εδώ μπορείτε επίσης να μεταφορτώσετε (download) τα εγχειρίδια μας.

Για περαιτέρω ερωτήσεις απευθυνθείτε στον κοντινότερο εξουσιοδοτημένο αντιπρόσωπο της Rodcraft.

Zszanowni Klienci!

Firma Rodcraft Pneumatic Tools dziękuje za zakup jednego z naszych produktów i zachęca do lektury niniejszego podręcznika obsługi.

Znajdują się tu wszystkie informacje niezbędne do odpowiedniej obsługi zakupionego narzędzia: wskazane jest przeczytanie całości i stosowanie się do zaleceń.

Podręcznik obsługi należy zachować. Jego zawartość może ulec zmianie bez zapowiedzi i bez idących za tym zobowiązań, tak więc zmiany i usprawnienia mogą zostać dodane do już rozproszonych egzemplarzy.

Naszym celem jest wytwarzanie produktów, z którymi praca jest tak bezpieczna i wydajna, jak to tylko możliwe. Dla Państwa bezpieczeństwa najważniejsze jest zachowanie ostrożności i przestrzeganie zasad obsługi podczas pracy z tym, oraz innymi, narzędziami. Środki ostrożności obejmują część ważnych źródeł zagrożenia, jednak nie podają wszystkich możliwych zagrożeń.

Kopiewanie i tłumaczenie którejkolwiek części niniejszego podręcznika, bez pisemnej zgody producenta, jest zakazane.

**1. Dane techniczne**

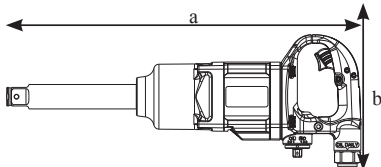

Model	Napęd	Moment obrotowy		Prędkość	Waga	Wewnętrzny obwód Ø-Sre.	Wymiary axbxc	Pręciętne		Wlot Powietrza	Ciśnienie dźwięku LpA	Moc dźwięku LwA	Drgania	
		M	Mmax					zużycie powietrza	ciągłe				ahd	k
		[Nm]	[Nm]					[l/min]	[l/min]				[m/s²]	[m/s²]
RC2437XI	1"	2000	2600	6000	7.2	13	280*240*170	350	1000	1/2" FT	100.8	111.8	10.7	2.7
RC2447XI	1"	2000	2600	6000	8	13	432*240*170	350	1000	1/2" FT	100.8	111.8	10.7	2.7
RC2457XI	1"	2100	2900	5900	7.3	13	337*165*190	300	920	1/2" FT	106	117	9.8	3.86
RC2477XI	1"	2100	2900	5900	8.1	13	490*165*190	300	920	1/2" FT	106	117	9.8	3.86

Maks. ciśnienie 6,3 barów (90 psi)

$a_{hd}$  Poziom vibracji,  $k$  Wahania ;  $L_{pA}$  Poziom ciśnienia dźwięku, dB(A),  $K_{pA} = K_{WA} = 3$  dB Wahania.

**Oświadczenie dotyczące hałasu (ISO 15744) oraz emisji vibracji (ISO 28927-2)**

Określenie hałasu i vibracji Wszystkie wartości obowiązują od daty niniejszej publikacji. Najnowsze informacje można znaleźć pod adresem rodcraft.com. Podane wartości określono na podstawie testów laboratoryjnych zgodnie z określonymi normami. Wartości te nie są wystarczające do określenia potencjalnego ryzyka. Wartości określone dla poszczególnych stanowisk pracy mogą być wyższe niż wartości podane. Rzeczywiste narażenie i ryzyko indywidualnego użytkownika zależy od sposobu wykonywania i przedmiotu pracy, organizacji stanowiska pracy, czasu jej wykonywania i stanu fizycznego pracownika.

**RODCRAFT PNEUMATIC TOOLS** nie bierze odpowiedzialności za konsekwencje stosowania zadeklarowanych wartości narażenia na vibracje zamiast wartości wyrażających rzeczywiste narażenie w indywidualnej sytuacji w miejscu pracy, nad którym nie sprawuje kontroli.

W przypadku niewłaściwego użytkowania, narzędzie może powodować syndrom drgań przekazywanych na kończyny górne (ang. hand-arm vibration) Poradnik unijny dotyczący emisji drgań przekazywanych na kończyny górne można odnaleźć na stronie [www.pneurop.eu/uploads/documents/pdf/PN3-02-NV\\_Declaration\\_info\\_sheet\\_0111.pdf](http://www.pneurop.eu/uploads/documents/pdf/PN3-02-NV_Declaration_info_sheet_0111.pdf)

Zalecamy przeprowadzanie badań okresowych, mających na celu wykrycie objawów związanych z działaniem drgań, aby umożliwić zmianę procedur i zapobiec dalszemu pogorszeniu stanu zdrowia.

**2. Zastosowanie i funkcje**

- Przyrząd służy do wkręcania i wykręcania łączników gwintowanych do drewna, metalu i plastiku. Wszelkie inne zastosowanie jest niedozwolone. Wyłącznie do użytku profesjonalnego. Nie używać narzędzia niezgodnie z jego przeznaczeniem.
- Należy uważnie przeczytać informacje bhp dotyczącą produktu!

**3. Rozpoczęcie pracy i obsługa**

**Podczas pracy z narzędziem należy przestrzegać ogólnych zasad bezpieczeństwa.**

**Ogólne informacje:**

- Podłączyć urządzenie, jak pokazano na rys.01.
- Wszystkie dodatki przymocować w prawidłowy sposób do narzędzia.
- Obroty do przodu: wcisnąć kolek biegu wstecznego. Obroty wstecz: yciągnąć kolek biegu wstecznego.
- Aby uruchomić urządzenie, nacisnąć spust (1). Aby zwiększyć prędkość roboczą, należy zwiększyć nacisk na spust. Aby zatrzymać urządzenie, zwolnić główny wyłącznik.
- Użyć przełącznika prędkości tylko, (2) gdy wał napędowy zatrzyma się całkowicie. Zmiana prędkości przed zatrzymaniem wału napędowego może uszkodzić urządzenie.

#### 4. Konserwacja

Generalnie, w celu konserwacji urządzenia należy przestrzegać przepisów o ochronie środowiska dla danego kraju.

Po upływie roku eksploatacji, jeśli urządzenie jest wykorzystywane codziennie, należy co trzy 3 miesiące rozebrać urządzenie i przeprowadzić jego kontrolę. Wymienić uszkodzone lub zużyte części.

Zwłaszcza sprawdzać, czy maszyna jest odłączona od źródła energii (sprężone powietrze), aby uniknąć przypadkowych działań. Aby skrócić czas przestoju do minimum, należy używać zestaw udo napraw zdefiniowanego w spisie części zamiennych.

##### Smarowanie silnika

- 1. Korzystać wyłącznie z dodatku olej powietrza firmy RODCRAF
- 2. Przed użyciem oczyścić złączkę dla wlotu powietrza
- 3. Dolać oleju powietrze (ok. 3 krople) do smarowniczk i szybko rozpocząć korzystanie z maszyny.
- Skorzystać z wymienionych powyżej instrukcji przed i po zastosowaniu maszyny. Zwiększa to żywotność serwisową maszyny.
- **Nasmarować mechanizm uderzeń zgodnie ze wskazówkami:**
  1. Korzystać wyłącznie ze smarów dostępnych komercyjnie na rynku ze specyfikacjami MoS<sub>2</sub>
  2. Korzystać z pistoletu na smar z łącznikiem w celu nasmarowania złączki na obudowie mechanizmu uderzeń.
  3. Przed użyciem oczyścić nasmarowaną złączkę
- Częstotliwość smarowania i ilość smaru ze specyfikacjami MoS<sub>2</sub> zależy od wykorzystania maszyny. Generalnie potrzeba konserwacji może być widoczna poprzez zredukowane obroty i moc. A teraz najwyższy czas, aby nasmarować mechanizm uderzeń.

#### 5. Likwidacja

Likwidacja narzędzi musi być zgodna z prawodawstwem odpowiedniego kraju.

Urządzenia uszkodzone, mocno zużyte lub niepoprawnie działające **NALEŻY ODSUNĄĆ OD PRACY**.

**Naprawę narzędzi może przeprowadzać wyłącznie personel techniczny.**

**Narzędzie należy stosować wyłącznie zgodnie z jego przeznaczeniem, opisanym powyżej. Jakikolwiek inne zastosowanie jest niedozwolone! Nie przejmujemy na siebie odpowiedzialności za uszkodzenia ciała i szkody poniesione w związku z nieodpowiednim użytkowaniem i/lub nieprzeprzeżaniem zasad bezpieczeństwa; gwarancja nie obejmuje takich sytuacji.**

### DEKLARACJA ZGODNOŚCI EC

Dotyczy:

<b>RC2437XI</b>	<i>Numer seryjny: 011 do 129</i>
<b>RC2447XI</b>	<i>Numer seryjny: 011 do 129</i>
<b>RC2457XI</b>	<i>Numer seryjny: 011 do 129</i>
<b>RC2477XI</b>	<i>Numer seryjny: 011 do 129</i>
<b>Pochodzenie wyrobu:</b> Wyprodukowano w Tajwanie	

spełnia wymogi dyrektyw ustalonych przez Radę, zgodnie ze zbliżaniem ustawodawstw państw członkowskich, dotyczących:  
 „Maszyn”: 2006/42/EC (17/05/2006)  
 odpowiednich norm ujednoliconych: EN ISO 11148-6:2012

Dokumentacja techniczna dostępna w Europejskim Centrum Technicznym	<b>CP ZAC de la Lorie -38, rue Bobby Sands, B.P10273 44818 Saint-Herblain Cedex, Francja</b>	Miejsce i data wydania:	<b>44818 Saint-Herblain, Francja 29.04.2013r.</b>
Nazwa i adres firmy:	<b>Rodcraft Klient CenterLangemarckstr.35 bis 45141 Essen- Niemcy</b>	<b>Nicolas Lebreton R&amp;D Manager</b>	

Niniejszym zaświadczaemy, że opisane urządzenie spełnia wymagania poniższych dyrektyw UE, dotyczących bezpieczeństwa i zdrowia, stosownie do projektu i typu wypuszczonego przez nas do obrotu. Deklaracja traci ważność w przypadku modyfikacji dokonanych bez naszej zgody.

Odwiedź naszą stronę internetową: [www.rodcraft.com](http://www.rodcraft.com)  
 Znajdują się tu podręczniki obsługi do pobrania.

W przypadku pytań, należy skontaktować się z najbliższym oddziałem Rodcraft lub autoryzowanym sprzedawcą.

Vážení zákazníci!

Rodcraft Pneumatic Tools vám děkuje, že jste si zakoupili jeden z jejich výrobků a prosí vás, abyste si přečetli tento návod k obsluze.

Všechny nezbytné informace pro adekvátní použití zakoupeného zařízení jsou obsaženy zde: radíme vám proto, abyste si přečetli celou tuto příručku a prohlédli si reference.

Prosím udržujte návod k obsluze v dobrém stavu. Obsah tohoto návodu k obsluze se může změnit bez předchozího upozornění a bez dalších závazků v takové míře, že změny a zdokonalení mohou být vloženy do již distribuovaných kopií.

Naším cílem je vyrábět nástroje, se kterými lze pracovat co nejbezpečněji a co nejefektivněji. Nejdůležitější pro vaši bezpečnost jsou vaše pozornost a úsudek při manipulaci s tímto výrobkem a dalšími nástroji. Bezpečnostní předpisy pro tyto výrobky obsahují důležité zdroje nebezpečí, nicméně nemohou pokrýt všechna možná rizika.

Bez předchozího písemného svolení výrobce je kopírování jakékoli části tohoto návodu k obsluze nebo jeho překladu zakázáno.

## 1. Technické údaje

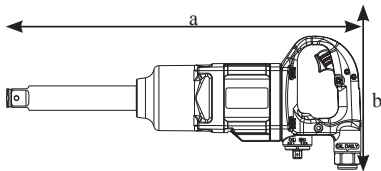

Model	Pohon	Moment		Otáčky	Hmotnost	Vnitřní průměr hadice Ø.	Rozměr axbxc	Spotřeba vzduchu		Přívod vzduchu	Akustický tlak LpA	Akustický výkon LwA	Vibrace	
		M	Mmax					průměrná	kontinuální				ahd	k
	[palců]	[Nm]	[Nm]	[min <sup>-1</sup> ]	[kg]	[mm]	[mm]	[l/min]	[l/min]	[palců]	[dB(A)]	[dB(A)]	[m/s <sup>2</sup> ]	[m/s <sup>2</sup> ]
RC2437XI	1"	2000	2600	6000	7.2	13	280*240*170	350	1000	1/2" stopy	100.8	111.8	10.7	2.7
RC2447XI	1"	2000	2600	6000	8	13	432*240*170	350	1000	1/2" stopy	100.8	111.8	10.7	2.7
RC2457XI	1"	2100	2900	5900	7.3	13	337*165*190	300	920	1/2" stopy	106	117	9.8	3.86
RC2477XI	1"	2100	2900	5900	8.1	13	490*165*190	300	920	1/2" stopy	106	117	9.8	3.86

max. tlak 6,3 barů (90 psi)

$a_{\text{hd}}$ : Úroveň vibrací, k Nepřesnost ;  $L_{\text{pA}}$  Úroveň tlaku vzduchu, dB(A),  $K_{\text{pA}} = K_{\text{wA}} = 3$  dB Nepřesnost.

**Prohlášení o emisích hluku (ISO 15744) a vibrací (ISO 28927-2)**

Všechny hodnoty platí k datu vydání této publikace. Nejnovější informace naleznete na webových stránkách rodcraft.com.

Tyto vyhlášené hodnoty byly získány laboratorním testováním v souladu s uvedenými standardy a nejsou vhodné pro použití k vyhodnocení rizika. Hodnoty naměřené na individuálních pracovištích mohou být vyšší než vyhlášené hodnoty. Skutečné hodnoty vystavení a rizika poškození individuálního uživatele jsou je-dinečná a závisí na tom, jak uživatel pracuje, na obrobku a pracovní stanici i na času vystavení a fyzickém stavu uživatele.

Společnost RODCRAFT PNEUMATIC TOOLS nemůže zodpovídat při vyhodnocení individuálního rizika na pracovišti, nad kterým nemá kontrolu, za následky používání prohlášených hodnot místo hodnot odrážejících skutečné vystavení riziku.

Toto nářadí může při nesprávném používání způsobovat syndrom chvění rukou/paží. Příručku EU popisující, jak se vypořádat s vibracemi rukou/paží, najdete na [www.pneurop.eu/uploads/documents/pdf/PN3-02-NV\\_Declaration\\_info\\_sheet\\_0111.pdf](http://www.pneurop.eu/uploads/documents/pdf/PN3-02-NV_Declaration_info_sheet_0111.pdf)

Doporučujeme program zdravotního dohledu umožňující včasné odhalení symptomů, které mohou souviset se zatížením vibracemi, aby bylo možné upravit řídicí procesy s cílem předcházení budoucím újmám.

## 2. Použití a funkce

- Tento výrobek je určen k instalaci a odmontování úchytlů se závitů do a ze dřeva, kovu a plastiku. Není určen k žádnému jinému účelu. Slouží pouze k profesionálnímu využití. Nepoužívejte nástroj k jiným účelům.
- Pečlivě si prosím přečtěte bezpečnostní informace o výrobku!

## 3. Implementace a činnost

**Když pracujete s nástrojem, je nutné dodržovat obecné bezpečnostní směrnice.**

### Obecné informace:

- Připojte zařízení dle obr. 01.
- Připojte příslušenství správně k nástroji.
- Pro používání v rotaci dopředu zatlačte na kolík pro změnu chodu. Pro používání ve zpětném chodu zatáhněte na kolík pro změnu chodu.
- Nástroj zapněte jednoduše stisknutím tlačítka (1). Otáčky nástroje se zvyšují zvýšením tlaku na tlačítko. Nástroj zastavte uvolněním hlavního vypínače.
- Přepínač otáček (2) použijte teprve tehdy, až se hnací vřeteno úplně zastaví. Změňte-li rychlost dřívě, než se hnací vřeteno zastaví, může dojít k poškození přístroje.



## 4. Údržba

Pro údržbu nástroje v zásadě platí, že je třeba dodržovat předpisy o životním prostředí příslušné země.

Po prvním roce demontujte a zkontrolujte nástroj každé tři 3 měsíce, jestliže ho používáte každý den. Poškozené nebo opotřebované díly vyměňte. Vždy se ujistěte, že je nástroj odpojen od zdroje energie (stlačeného vzduchu), abyste se vyhnuli náhodnému spuštění.

Abyste minimalizovali dobu odstávky na minimum, používejte sadu dílů na opravu definovanou v seznamu náhradních dílů.

**Mazání motoru**

- 1. Používejte pouze pneumatický olej ze sortimentu RODCRAFT
- 2. Před použitím očistěte čep pro přívod vzduchu
- 3. Do čepu pro přívod vzduchu kápněte pneumatický olej (asi 3 kapky) a nakrátko zařízení spusťte.
- Před použitím a po použití nástroje dodržujte výše uvedené kroky. To zvýší životnost nástroje.
- **Rázový mechanismus maženásledujícím způsobem:**
  1. Používejte jen komerčně dostupná maziva s obsahem MoS<sub>2</sub>
  2. Používejte mazací pistoli s odpovídajícím konektorem na maznici na pouzdře rázového mechanismu.
  3. Před použitím maznici očistěte
- Frekvence mazání a množství maziva s obsahem MoS<sub>2</sub> závisí na používání nástroje. Obvykle se nutnost údržby pozná podle sníženého momentu a výkonu. Tehdy je nejvyšší čas rázový mechanismus namazat.

## 5. Likvidace

Likvidace tohoto nástroje musí být prováděna podle platné legislativy dané země.

Všechny poškozené, nadměrně opotřebované a nesprávně opouštěné nástroje SE NESMÍ POUŽÍVAT.

Opravu smí provádět pouze kvalifikovaný opravář.

Nástroj používejte pouze k zamýšlenému účelu, který je popsán výše. Jakékoli jiné použití nástroje je zakázáno. Výrobce není zodpovědný za zranění a poškození vzniklé kvůli nesprávnému použití, zacházení a nebo nedodržování bezpečnostních předpisů. Takové škody nejsou kryté zárukou.

## Prohlášení o shodě

Platné pro:

<b>RC2437XI</b>	<b>Série: 011 až 129</b>
<b>RC2447XI</b>	<b>Série: 011 až 129</b>
<b>RC2457XI</b>	<b>Série: 011 až 129</b>
<b>RC2477XI</b>	<b>Série: 011 až 129</b>
<b>Původ výrobku:</b> Vyrobeno na Tchaj-wanu	

Vyhovuje požadavkům směrnic Evropské rady a zákonům členských států vztahujícím se ke

„Strojrenství“: 2006/42/EC (17/05/2006)

Je v souladu s aplikovatelnými normami: EN ISO 11148-6:2012

Technický soubor je k dispozici na Technocentru EU	<b>CP ZAC de la Lorie -38, rue Bobby Sands, B.P10273 44818 Saint-Herblain Cedex, France</b>	Místo a datum vydání:	<b>44818 Saint-Herblain, France 29.04.2013</b>
Jméno společnosti a adresa:	<b>Rodcraft Customer Center Langemarckstr.35 bis 45141 Essen- Germany</b>	<b>Nicolas Lebreton R&amp;D Manager</b>	

Tímto prohlašujeme, že zde popsaný nástroj vyhovuje obecným bezpečnostním a zdravotním požadavkům uvedeným v níže zmíněných směrnicích EU vzhledem k jeho designu, pojetí a typu uvedenému do oběhu. Toto prohlášení pozbývá platnosti, jestliže je nástroj upraven bez našeho souhlasu.

Navštivte naše webové stránky na [www.rodcraft.com](http://www.rodcraft.com)

Zde lze také stáhnout naše příručky.

Pokud máte další otázky, kontaktujte vaši nejbližší pobočku Rodcraft nebo autorizovaného prodejce.

Vážení zákazníci!

Spoločnosť Rodcraft Pneumatic Tolls vám ďakuje za zakúpenie jedného z našich produktov a vyzýva vás na prečítanie tejto príručky používateľa. Sú tu obsiahnuté všetky informácie nevyhnutné pre primerané použitie zakúpeného zariadenia. Odporúčame vám prečítať si všetko od obalu po obal a dodržiavať referencie.

Príručku používateľa udržiavajte v dobrom stave. Obsah tejto príručky sa môže meniť bez predchádzajúceho oznámenia a bez ďalších povinností, takže zmeny a vylepšenia je možné vložiť do už distribuovaných kópií.

Naším cieľom je vyrábať produkty, s ktorými môžete pracovať tak bezpečne a účinne, ako sa len dá. Pre vašu bezpečnosť je najdôležitejšia opatnosť a úsudok pri manipulácii s týmto produktom a inými nástrojmi. Tieto bezpečnostné predbežné opatrenia obsahujú niektoré dôležité zdroje nebezpečenstva, ale nedokážu pokryť všetky možné riziká.

Bez predchádzajúceho písomného povolenia výrobcu je kopírovanie alebo preklad akékoľvek časti tejto príručky zakázané.

## 1. Technické dáta a údaje

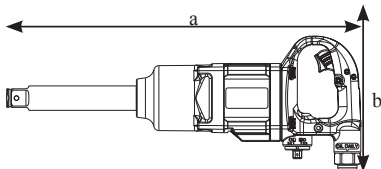

Model	Vodič	Krútiaci moment		Rýchlosť	Hmotnosť	Vnútna hadica o priemere Ø-Dia.	Hnacia sila, rozmery abxc	Spotreba vzduchu		Prívod vzduchu	Tlak zvuku LpA	El.energia zvuku LwA	Vibrácia	
		M	Mmax					priemerná	plynulá a nepretržitá				ahd	k
		[Nm]	[Nm]					[l/min]	[l/min]				[m/s²]	[m/s²]
RC2437XI	1"	2000	2600	6000	7.2	13	280*240*170	350	1000	1/2" FT	100.8	111.8	10.7	2.7
RC2447XI	1"	2000	2600	6000	8	13	432*240*170	350	1000	1/2" FT	100.8	111.8	10.7	2.7
RC2457XI	1"	2100	2900	5900	7.3	13	337*165*190	300	920	1/2" FT	106	117	9.8	3.86
RC2477XI	1"	2100	2900	5900	8.1	13	490*165*190	300	920	1/2" FT	106	117	9.8	3.86

Maximálny tlak 6.3 barov (90 psi)

$a_{\text{hd}}$  -vibračná úroveň,  $k$  Neurčitost';  $L_{\text{pA}}$  Úroveň akustického tlaku, dB(A),  $K_{\text{pA}} = K_{\text{WA}} = 3$  dB Neurčitost'.

**Vyhlasenie o hluku (ISO 15744) a vibračných emisiách (ISO 28927-2)**

Všetky hodnoty sú aktuálne k dátumu zverejnenia. Najnovšie informácie nájdete na stránke rodcraft.com.

Tieto uvádzané hodnoty boli získané testovaním laboratórneho typu v súlade s uvedenými štandardmi a nie sú dostatočné na použitie na vyhodnotenie rizika. Hodnoty merané na jednotlivých pracoviskách môžu byť vyššie než vyžadované hodnoty. Skutočné expozičné hodnoty a riziko a škody, ktoré utrpí jednotlivý používateľ, sú jedinečné a závisia na spôsobe, ako používateľ pracuje, pracovnom nástroji a návrhu pracovnej stanice, ako aj na časovej expozícii a fyzickom stave používateľa.

My, spoločnosť **RODCRAFT PNEUMATIC TOOLS**, nemôžeme byť bráni na zodpovednosť za používanie uvedených hodnôt namiesto hodnôt odrážajúcich skutočnú expozíciu pri jednotlivom hodnotení rizika a situácie na pracovisku, nad ktorými nemáme kontrolu.

Toto náradie môže v prípade jeho nesprávneho používania spôsobiť syndrómy – podmienené vibráciami - v ramene a ruke. Smernicu EU o vibráciách pôsobiacej na rameno a ruku možno nájsť na [www.pneurop.eu/uploads/documents/pdf/PN3-02-NV\\_Declaration\\_info\\_sheet\\_0111.pdf](http://www.pneurop.eu/uploads/documents/pdf/PN3-02-NV_Declaration_info_sheet_0111.pdf)

Odporúčame preventívnu kontrolu zdravotného stavu na detekciu včasných príznakov v dôsledku zaťaženia vibráciami, aby bolo možné upraviť postupy, ktoré by zabránili výskytu ťažkostí v budúcnosti.

## 2. Používanie a činnosť

- Tento produkt je určený na inštaláciu a odstraňovanie sponiek so závitmi v dreve, kove a plastoch. Iné použitie je zakázané. Iba na profesionálne účely. Náradie nepoužívajte na iné účely.
- Opatrne a pozorne si prečítajte prosím bezpečnostné informácie o produkte!

## 3. Zavedenie a prevádzka

**Vo všeobecnosti musíte pri práci so zariadením dodržiavať bezpečnostné pokyny.**

### Všeobecné informácie:

- Napojte zariadenie ako je zobrazené na Obr.01.
- Príslušenstvo upevnite na nástroj správnym spôsobom.
- Na prevádzku v smere dopredu potlačte spiatočný kolík (2). Na prevádzku v opačnom smere potlačte spiatočný kolík (2).
- Zariadenie zapnete stlačením spúšte (1). Rýchlosť zariadenia môžete zvýšiť dôraznejším pritlačením na spúšť. Zariadenie vypnete uvoľnením spúšte.
- Používajte spínač (2) rýchlosti len vtedy, keď hnacie vreteno, koncový stĺpik príde k úplnému zastaveniu. Ak sa zmení rýchlosť predtým, ako sa zastaví hnací koncový stĺpik/vreteno, môže to poškodiť prístroj.

#### 4. Údržba

Vo všeobecnosti pre údržbu zariadenia, prístroja, pravidiel a smernice životného prostredia príslušnej krajiny musia byť dodržiavané.

Po prvom roku každý nástroj rozmontujte a skontrolujte každé tri 3 mesiace, ak nástroj používate každý deň. Poškodené alebo opotrebované časti vymeňte.

Vždy sa uistite a zabezpečte, aby prístroj alebo zariadenie bolo odpojené od zdroja elektrickej energie (stlačený vzduch), aby ste sa vyhli nehode alebo prevádzke v nevhodnosti.

Na zníženie prestojov na minimum použite servisnú súpravu definovanú v zozname komponentov.

##### Namazanie motora

- 1. Používajte len RODCRAFT vzduchový olej ako príslušenstvo
- 2. Vyčistite prívod vzduchu a tlačidlo pred použitím
- 3. Naplňte vzduch olejom (približne 3 kvapky) do vzduchového prívodu tlačidla a stručne prevádzkujte stroj.
- Nasledujte vyššie spomenuté kroky pred a po použití prístroja. Toto zvyšuje životnosť prístroja.

##### Namazanie odbijajúceho mechanizmu nasledovne:

- 1. Používajte len komerčne dostupné mazivo s MoS<sub>2</sub> špecifikáciami.
- 2. Používajte mazivovú pištoľ so zodpovedajúcim konektorom a spojkou pre namazanie tlačidla na obale, puzdre odbijajúceho mechanizmu.
- 3. Vyčistite tlačidlo maziva pred použitím
- Frekvencia mazania a množstvo maziva so špecifikáciami MoS<sub>2</sub> závisí na použití stroja a prístroja. Vo všeobecnosti potreba údržby sa dá vidieť na zníženom krútiacom momente a el.energii. Teraz je najvyšší čas namazať odbijajúci mechanizmus.

#### 5. Likvidácia

Pri likvidácii tohto zariadenia musí byť dodržaná legislatíva príslušnej krajiny.

Všetky poškodené, ťažko opotrebované alebo nesprávne fungujúce zariadenia MUSIA BYŤ VYŇATÉ Z PREVÁDZKY.

Opravy môže vykonávať len personál technickej údržby.

Zariadenie používajte len na stanovený účel, ktorý je uvedený vyššie a všetky ostatné použitia sú vyslovene vylúčené. Neniesieme zodpovednosť za žiadne zranenia alebo škody spôsobené nevhodným použitím a zneužitím a/alebo nehodou bezpečnostných opatrení; tieto nie sú pokryté zárukou.

### VYHLÁSENIE ES

Platí pre:

<b>RC2437XI</b>	<i>Sériové číslo: 011 až 129</i>
<b>RC2447XI</b>	<i>Sériové číslo: 011 až 129</i>
<b>RC2457XI</b>	<i>Sériové číslo: 011 až 129</i>
<b>RC2477XI</b>	<i>Sériové číslo: 011 až 129</i>
Krajina pôvodu: Vyrobené v Taiwane.	

Je v súlade s požiadavkami smerníc Rady o aproximácii zákonov členských štátov týkajúcich sa:

„strojov“: 2006/42/ES (17/05/2006)

platných harmonizovaných noriem: EN ISO 11148-6:2012

Technickú dokumentáciu poskytnite EU Technocenter	<b>CP</b> <b>ZAC de la Lorie -38, rue Bobby Sands, B.P10273</b> <b>44818 Saint-Herblain Cedex, Francúzsko</b>	Miesto a dátum vydanie	<b>44818 Saint-Herblain,</b> <b>Francúzsko</b> <b>29.04.2013</b>
Názov spoločnosti a adresa	<b>Rodcraft Customer Center</b> <b>Langemarckstr.35 bis</b> <b>45141 Essen- Nemecko</b>	<b>Nicolas Lebreton</b> <i>R&amp;D Manager</i>	

Týmto vyhlasujeme, že nižšie opísané zariadenie je v súlade so všeobecnými bezpečnostnými a zdravotnými požiadavkami nižšie uvedených smerníc EÚ týkajúcich sa dizajnu, koncepcie a typu, ktorý sme sami uviedli na trh. Toto vyhlásenie stratí platnosť v prípade, že sa zariadenie upraví bez nášho súhlasu.

Navštívte našu internetovú prezentáciu na stránke [www.rodcraft.com](http://www.rodcraft.com)

Tu si môžete taktiež prevziať naše príručky.

S ďalšími otázkami sa obráťte na najbližšiu pobočku spoločnosti Rodcraft alebo na autorizovaného predajcu.

Tisztelt Vásárló!

Köszönjük, hogy a Rodcraft Pneumatic Tools termékét választotta. Kérjük, olvassa el figyelmesen ezt az útmutatót.

Ebben megtalálja mindazokat az információkat, melyek a vásárolt készülék megfelelő használatához szükségesek. Javasoljuk, hogy elejétől végéig olvassa el, figyelemmel a hivatkozásokra is.

Kérjük, őrizze meg ezt az útmutatót. Az útmutató tartalma előzetes értesítés és jövőbeni kötelezettségek nélkül változhat, így a módosítások és a javítások beilleszhetők a már megjelent példányokba.

Célunk, hogy biztonságos és hatékony eszközöket készítsünk. E termék és más eszközök használatakor a legfontosabb az Ön biztonsága, óvatossága és itélőképessége. Az óvintézkedések megemlítik a legfontosabb veszélyforrásokat, de nem térnek ki az összes lehetséges veszélyre.

A gyártó előzetes írásbeli engedélye nélkül tilos az útmutató részbeni vagy teljes másolása és fordítása.

## 1. Műszaki adatok

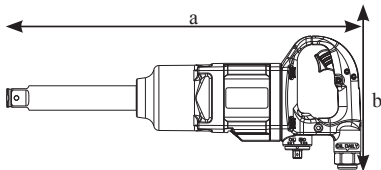

Modell	Hajtás	Nyomaték		Fordulatszám	Tömeg	Tömítő belső Ø-átm.	Méretek axbxc	Levegőfogyasztás		Levegőbe- menet	Hangnyo- omás LpA	Hangteljesít- mény LwA	Vibráció	
		M	Mmax					átlagos	folyamatos				ahd	k
		[hüvelyk]	[Nm]					[Nm]	[min <sup>-1</sup> ]				[kg]	[mm]
RC2437XI	1"	2000	2600	6000	7.2	13	280*240*170	350	1000	1/2" FT	100.8	111.8	10.7	2.7
RC2447XI	1"	2000	2600	6000	8	13	432*240*170	350	1000	1/2" FT	100.8	111.8	10.7	2.7
RC2457XI	1"	2100	2900	5900	7.3	13	337*165*190	300	920	1/2" FT	106	117	9.8	3.86
RC2477XI	1"	2100	2900	5900	8.1	13	490*165*190	300	920	1/2" FT	106	117	9.8	3.86

max. nyomás: 6.3 bar (90 psi)

$a_{hd}$  :Vibrációs szint, k Bizonytalanság ;  $L_{pA}$  Hangnyomás szint, dB(A),  $K_{pA} = K_{WA} = 3$  dB Bizonytalanság.

**Nyilatkozat a zajról (ISO 15744) és a vibráció-kibocsátásáról (ISO 28927-2)**

Az összes feltüntetett érték a jelen kiadvány dátumakor érvényes. A legfrissebb adatokért kérjük, látogassa meg az [www.rodcraft.com](http://www.rodcraft.com) internetes oldalt. Ezeket a közölt értékeket laboratóriumi vizsgálatokkal nyerték a megadott szabványokkal összhangban, és alkalmasak más gépek ugyanezen szabványok szerinti meghatározott értékeivel való összehasonlításra. A közölt értékek nem alkalmasak kockázatfelméréshez és az egyes munkahelyeken mért értékek nagyobbak lehetnek, mint a deklarált értékek. A tényleges behatási értékek és az egyéni felhasználó által elszenvedett károsodás kockázata egyediek és függenek a felhasználó munkavégzésének módjától, a munkadarabtól és a munkahely kialakításától, valamint a behatás időtartamától és a felhasználó fizikai állapotától. Mi, a **RODCRAFT PNEUMATIC TOOLS**, nem lehetünk felelősek a tényleges behatást tükröző értékek helyett a deklarált értékeknek olyan munkahelyi helyzet értékelésében történő felhasználásának következményeire, amelyre nincs ráhatásunk.

Ez a szerszám a kéz és a kar rezgését okozhatja nem megfelelő használatát esetén. A kézi és kári rezgésekkel foglalkozó EU-útmutató a következő helyen található le: [www.pneurop.eu/uploads/documents/pdf/PN3-02-NV\\_Declaration\\_info\\_sheet\\_0111.pdf](http://www.pneurop.eu/uploads/documents/pdf/PN3-02-NV_Declaration_info_sheet_0111.pdf)

Égésvesztéscsökkentési programot ajánlunk az olyan korai tünetek felismerésére, amelyek kapcsolatban állhatnak a zaj vagy rezgési terheléssel, hogy az eljárásokat módosítani lehessen a helyzet további romlásának megakadályozására.

## 2. Alkalmazás és funkciók

- Ez a termék menetes költőelemek fába, fémbe és műanyagba történő behajtására, illetve onnan történő eltávolítására szolgál. Más célra való felhasználása tilos. Csak professzionális felhasználásra. Ne használja helytelenül a gépet.
- Figyelmesen olvassa el a termékhez adott biztonsági tájékoztatót!

## 3. Használat

**Tartsa be az általános biztonsági utasításokat, amikor a készülékkel dolgozik.**

### Általános információk:

- Csatlakoztassa a készüléket a 01. ábrán látható módon.
- Megfelelően rögzítse a tartozékokat a szerszámbhoz.
- Előre forgással történő működtetéshez nyomja le az irányváltó csapot (2). Vissza irányú forgással történő működtetéshez nyomja az irányváltó csapot (2).
- A gép beindításához csak egyszerűen nyomja meg a kioldógombot (1). A gép fordulatszáma a kioldógombra kifejtett nyomással nő. A leállításához engedje fel a kioldógombot.
- A sebességválasztó kapcsolót (2) csak akkor használja, ha a meghajtótengely teljesen megállt. Ha a meghajtótengely teljes megállása előtt megváltoztatja a sebességet, azzal károsíthatja a gépet.

**4. Karbantartás**

**A készülék karbantartása során be kell tartani az ország környezetvédelmi előírásait.**

Az első év után minden három hónapban szerelje szét és vizsgálja át a gépet, ha azt minden nap használja. Cserélje ki az elhasználódott vagy sérült alkatrészeket.

A véletlen bekapcsolást elkerülendő mindig ügyeljen arra, hogy a gép le legyen választva az energiaforrásról (sűrített levegő).

Az állásidő minimális szinten tartásához az alkatrészlistában meghatározott javítókészletet használja.

**A motor kenése**

- 1. Csak RODCRAFT levegőolajat használjon
- 2. Használat előtt tisztítsa meg a levegőbeszívó fejet
- 3. Töltson levegőolajat (kb. 3 cseppet) a levegőbeszívó fejbe, majd rövid ideig működtesse a készüléket.
- 4. A gép használatának megkezdése előtt és befejezése után kövesse a fenti lépéseket. Ez növeli a gép élettartamát.
- **Az ütő mechanizmus kenését a következő módon végezze:**
  - 1. Csak kereskedelembe kapható, MoS<sub>2</sub> specifikációjú kenőzsírt használjon
  - 2. Használjon az ütő mechanizmus burkolatán található zsírfőjéhez megfelelő csatlakozóval szerelt zsírfőfecskendőt.
  - 3. Használat előtt tisztítsa meg a zsírfőjejet
- A zsírzás gyakorisága és a MoS<sub>2</sub> kenőzsír mennyisége a gép használatának módjától függ. A karbantartás szükségességét általában a nyomaték és a teljesítmény csökkenése jelzi. Ekkor jött el az ideje az ütő mechanizmus kenésének.

**5. Hulladékéelhelyezés**

A készülék hulladékként történő elhelyezésekor be kell tartani az illető ország jogszabályait.

A sérült, elhasználódott vagy nem megfelelően működő készülékeket KI KELL VONNI A HASZNÁLATBÓL.

**A javítást csak szakképzett szerelő végezheti.**

**A készüléket csak rendeltetés szerint, a fent leírtaknak megfelelően használja; más célra használni kifejezetten tilos. A nem előírászerű használatból, valamint a biztonsági óvintézkedések be nem tartásából fakadó sérülésekért és károkért nem vállalunk felelősséget, erre a garancia sem érvényes.**

**EK NYILATKOZAT**

Érvényes a következő termékekre:

<b>RC2437XI</b>	<b>Sorozatszám: 011 és 129 között</b>
<b>RC2447XI</b>	<b>Sorozatszám: 011 és 129 között</b>
<b>RC2457XI</b>	<b>Sorozatszám: 011 és 129 között</b>
<b>RC2477XI</b>	<b>Sorozatszám: 011 és 129 között</b>

**A termék eredete:** Származási hely: Tajvan

Megfelel a tanács Irányelvei, valamint a tagállamok törvényei és előírásai által támasztott követelményeknek az alábbi területeken:

„Gépészet”: 2006/42/EK (17/05/2006)

alkalmazható harmonizált szabvány(ok): EN ISO 11148-6:2012

A műszaki dokumentáció az EU Technocenternél érhető el.	<b>CP ZAC de la Lorie -38, rue Bobby Sands, B.P10273 44818 Saint-Herblain Cedex, Franciaország</b>	Kibocsátás helye és dátuma:	<b>44818 Saint-Herblain, Franciaország 2013.04.29.</b>
Cég neve és címe:	<b>Rodcraft Customer Center, Langemarckstr. 35., 45141 Essen, Németország</b>	<b>Nicolas Lebreton R&amp;D Manager</b>	

Ezúton nyilatkozunk arról, hogy a következőkben bemutatott gép kivitelezésében, működési elvében, valamint típusában megfelel az alább említett EU irányelvek általános biztonsági és egészségügyi követelményeinek. A nyilatkozat érvényét veszti, ha a gépet a bejegyzésünk nélkül módosítják.

Látogassa meg internetes oldalunkat a [www.rodcraft.com](http://www.rodcraft.com) címen.

Innen a használati útmutatókat is letöltheti.

További kérdéseivel keresse meg a legközelebbi Rodcraft-vállalatot vagy a hivatalos márkakereskedőt.

Poštovani korisniče!

Rodcraft Pneumatic Tools vam zahvaljuje na kupovini jednog od naših proizvoda i poziva vas da pročitate ovaj korisnički priručnik.

Sve potrebne informacije za prikladno korištenje kupljene opreme su navedene ovdje: preporučujemo da pročitate cijeli priručnik i da pogledate reference.

Molimo održavajte korisnički priručnik u dobrom stanju. Sadržaj ovog priručnika može biti izmijenjen bez prethodne najave i bez daljnjih obaveza, tako da se promjene i poboljšanja mogu umetnuti u već distribuirane kopije.

Naš cilj je proizvodnja proizvoda s kojima možete raditi što je sigurnije i efikasnije moguće. Za vašu sigurnost najvažniji su vaš oprez i prosudbe pri rukovanju ovim proizvodima i ostalim alatima. Ove mjere opreza sadrže neke od važnih izvora opasnosti, međutim, one ne mogu pokriti sve moguće rizike.

Bez prethodnog pisanog dopuštenja proizvođača, svako umnožavanje ili prijevod bilo kojeg dijela ovog priručnika su zabranjeni.

## 1. Tehnički podaci

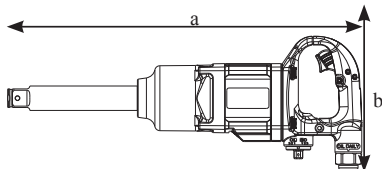

Model	Pogon	Moment		Brzina	Težina	Unu- trnji promjer crijeva	Abmaš axbxc	Trajna prosječna		Ulaz za zrak	Zvučni tlak LpA	Zvučna snaga LwA	Vibracije	
		M	Mmax					potrošnja	zraka				ahd	k
		[inč]	[Nm]					[Nm]	[min <sup>-1</sup> ]				[kg]	[mm]
RC2437XI	1"	2000	2600	6000	7.2	13	280*240*170	350	1000	1/2" FT	100.8	111.8	10.7	2.7
RC2447XI	1"	2000	2600	6000	8	13	432*240*170	350	1000	1/2" FT	100.8	111.8	10.7	2.7
RC2457XI	1"	2100	2900	5900	7.3	13	337*165*190	300	920	1/2" FT	106	117	9.8	3.86
RC2477XI	1"	2100	2900	5900	8.1	13	490*165*190	300	920	1/2" FT	106	117	9.8	3.86

maksimalni tlak 6,3 bara (90 psi)

$a_{hd}$  :razina vibracija, k Nesigurnost ;  $L_{pA}$  :razina zvučnog tlaka, dB(A),  $K_{pA} = K_{WA} = 3$  dB Nesigurnost.

**Izjava o ekvivalentnoj buci (ISO 15744) i razini vibracija (ISO 28927-2)**

Sve vrijednosti vrijede na dan objave ove publikacije. Najnovije informacije potražite na [rodcraft.com](http://rodcraft.com).

Ove deklarirane vrijednosti su dobijene laboratorijskim ispitivanjem sukladno navedenim standardima i nisu adekvatne za usporedbu s deklariranim vrijednostima drugih alata koji su ispitani u sukladnosti s istim standardom. Ove deklarirane vrijednosti nisu prikladne za procjene rizika i vrijednosti izmjerene na pojedinih radnim mjestima mogu biti više. Stvarne vrijednosti izlaganja i štetnih rizika za svakog korisnika ponaosob jedinstvene su i ovisne o načinu rada korisnika, izradne i izvedbe radne stanice, te od vremena izlaganja i fizičkog stanja korisnika.

Mi, **RODCRAFT PNEUMATIC TOOLS**, ne možemo snositi odgovornost za posljedice zbog korištenja deklariranih vrijednosti umjesto vrijednosti koje odražavaju stvarnu izloženost, za pojedinačnu procjenu rizika na radnom mjestu nad kojim nemamo kontrolu.

Ovaj alat može izazvati vibracijski sindrom ako se koristi na nepropisan način. EU vodič koji propisuje vibracije ruke-šake može se naći na [www.pneurop.eu/uploads/documents/pdf/PN3-02-NV\\_Declaration\\_info\\_sheet\\_0111.pdf](http://www.pneurop.eu/uploads/documents/pdf/PN3-02-NV_Declaration_info_sheet_0111.pdf)

Preporučujemo program kontrole zdravlja kako biste rano prepoznali simptome koji mogu biti povezani s izloženosti buci i vibracijama, te se postupci rada mogu promijeniti kako bi se spriječila buduća oštećenja.

## 2. Primjena i rad

- Ovaj proizvod predviđen je za postavljanje i skidanje vijaka za pričvršćenje na drvetu, metalu i plastici. Samo za profesionalnu upotrebu. Ne koristite alat za druge namjene.
- Molimo pažljivo pročitate informacije o sigurnosti proizvoda!

## 3. Implementacija i rukovanje

**Općenito je potrebno slijediti sigurnosne napomene pri radu s opremom.**

### Opće informacije:

- Spojite uređaj kao što je prikazano na sl. 01.
- Opremu pravilno pričvrstite na alat.
- Ako želite rad u smjeru naprijed, gumite zatik za promjenu smjera. Ako želite rad u obrnutom smjeru, povucite zatik.
- Za pokretanje stroja, jednostavno gumite prekidač (1). Brzina stroja se povećava povećanjem pritiska na prekidaču. Za zaustavljanje pustite prekidač.
- Sklopku za izbor brzine (2) koristite samo kad se pogonska osovina u potpunosti zaustavi. Promjena brzine prije potpunog zaustavljanja pogonske osovine može oštetiti stroj.

**4. Održavanje**

**Općenito za održavanje uređaja moraju se poštivati državni propisi odgovarajuće zemlje.**

Nakon prve godine, rastavite i pregledajte alat svaka tri 3 mjeseca ako se alat koristi svaki dan. Zamijenite oštećene ili istrošene dijelove. Uvijek se pobrinite da stroj odvojite od izvora napajanja pogonskom energijom (kompimirani zrak) da ne bi došlo do nehotičnog pokretanja. Kako biste vrijeme stajanja minimizirali, koristite komplet za popravak naveden u listi dijelova.

**Podmazivanje motora**

- 1. Samo RODCRAFT ulje za pribor
- 2. Očistite usisnu niplu prije korištenja
- 3. Napunite uljem za podmazivanje zraka (približno 3 kapljice) u niplu za usis zraka i nakratko pokrenite uređaj.
- Slijedite gore navedene korake prije i nakon korištenja stroja. Za povećanje životnog vijeka stroja.
- **Podmažite udarni mehanizam na sljedeći način:**
  1. Koristite samo komercijalno dostupnu mast s MoS<sub>2</sub> podacima
  2. Koristite mazalicu s odgovarajućim priključkom za mast na kućištu udarnog mehanizma.
  3. Prije upotrebe očistite priključak za mast
- Podaci o učestalosti podmazivanja i masti MoS<sub>2</sub> ovise o korištenju stroja. Općenito potreba za održavanjem može se javiti pri radu sa smanjenim momentom i snagom. Sada je pravi trenutak za podmazivanje udarnog mehanizma.

**5. Zbrinjavanje**

Zbrinjavanje ove opreme mora biti u skladu sa zakonskim propisima vaše države. Svi oštećeni, jako istrošeni ili uređaji koji ne rade dobro MORAJU SE ODMAH PRESTATI KORISTITI. **Popravke smije izvršavati samo tehničko osoblje za održavanje.**

**Opremu koristite samo za predviđenu svrhu kao što je opisano gore, bilo koja drugačija upotreba je izričito zabranjena! Nismo odgovorni za ozljede i oštećenja nastale uslijed nepropisnog korištenja i/ili nepridržavanja sigurnosnih napomena; to nije obuhvaćeno jamstvom.**

**EC DEKLARACIJA**

Vrijedi za

<b>RC2437XI</b>	<b>Serijski br.: 011 to 129</b>
<b>RC2447XI</b>	<b>Serijski br.: 011 to 129</b>
<b>RC2457XI</b>	<b>Serijski br.: 011 to 129</b>
<b>RC2477XI</b>	<b>Serijski br.: 011 to 129</b>
<b>Porijeklo proizvoda:</b> Izrađeno u Tajvanu	

U skladu sa zahtjevima smjernica odbora o usklađivanju zakona koji se odnose na države članice:  
 Za "strojeve" 2006/42/EC (17/05/2006)  
 Primjenjiva usklađena norma(e): EN ISO 11148-6:2012

Tehnički dokument dostupan u EU Techno-center	<b>CP ZAC de la Lorie -38, rue Bobby Sands, B.P10273 44818 Saint-Herblain Cedex, France</b>	Mjesto i datum izdavanja	<b>44818 Saint-Herblain, France 29.04.2013</b>
Naziv tvrtke i adresa	<b>Rodcraft Customer CenterLangemarckstr.35 bis 45141 Essen- Germany</b>	<b>Nicolas Lebreton R&amp;D Manager</b>	

Ovdje izjavljujemo da je sljedeći opisani stroj u skladu s općim zahtjevima o sigurnosti i zdravlju dolje spomenutih EU smjernica zbog svoje konstrukcije i koncepta i tipa kojega mi stavljamo u opticaj. Ova izjava više nije važeća ukoliko se stroj izmijeni bez odobrenja.

Posjetite našu internetsku stranicu na [www.rodcraft.com](http://www.rodcraft.com)  
 Tamo također možete preuzeti i naše priručnike.

U vezi daljnjih pitanja kontaktirajte vaš najbliži Rodcraft ogranak ili ovlaštenog zastupnika.

Spoštovani kupec!

Družba Rodcraft Pneumatic Tools se vam zahvaljuje za nakup izdelka in vas vabi, da preberete ta navodila za uporabo.

V njih so navedene vse informacije, potrebne za pravilno uporabo kupljene opreme. Priporočamo vam, da jih preberete v celoti – od prve do zadnje strani – in pregledate tudi reference.

Pazite, da se navodila za uporabo ne bodo poškodovala. Vsebina navodil se lahko spremeni brez vnaprejšnjega obvestila in brez naših kakršnih koli nadaljnjih obveznosti. Spremembe in izboljšave lahko uvedemo tudi v že izdane publikacije.

Naš cilj je izdelovati opremo, ki vam bo omogočala kar najbolj varno in učinkovito delo. Za vašo varnost je najbolj pomembna vaša previdnost in pravilna presoja pri uporabi tega izdelka in drugih orodij. Te varnostne informacije opisujejo nekatere pomembne vire nevarnosti, vendar pa ne morejo obravnavati vseh možnih tveganj.

Kopiranje in prevajanje katerega koli dela tega dokumenta je brez predhodnega pisnega dovoljenja izdelovalca prepovedano.

## 1. Tehnični podatki

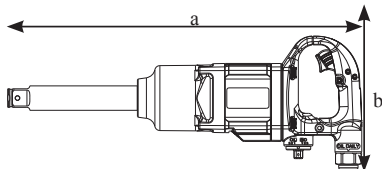

Model	Pogon	Navor		Hitrost	Teža	Notranji premer cevi Ø	Mere axbxc	Povprečna poraba		Zračni do-vod	Zvočni tlak LpA	Zvočna moč LwA	Vibracija	
		M	Mmax					zraka	stalna				ahd	k
		[palec]	[Nm]					[Nm]	[min <sup>-1</sup> ]				[kg]	[mm]
RC2437XI	1"	2000	2600	6000	7.2	13	280*240*170	350	1000	1/2" FT	100.8	111.8	10.7	2.7
RC2447XI	1"	2000	2600	6000	8	13	432*240*170	350	1000	1/2" FT	100.8	111.8	10.7	2.7
RC2457XI	1"	2100	2900	5900	7.3	13	337*165*190	300	920	1/2" FT	106	117	9.8	3.86
RC2477XI	1"	2100	2900	5900	8.1	13	490*165*190	300	920	1/2" FT	106	117	9.8	3.86

maksimalni tlak 6.3 bar (90 psi)

a<sub>hd</sub> :Vrednost vibracij, k Merilna negotovost ; L<sub>pa</sub> Raven zvočnega tlaka, dB(A), K<sub>pa</sub> = K<sub>wa</sub> = 3 dB Merilna negotovost.

**Deklaracija o hrupu (ISO 15744) in vibracijah (ISO 28927-2)**

Vse vrednosti veljajo kot tekoče od datuma te izdaje. Za najnovejše informacije obiščite stran rodcraft.com.

Te navedene vrednosti so bile pridobljene z laboratorijskim testiranjem v skladu z navedenimi standardi in niso zadostne za uporabo pri oceni rizika. Vrednosti, izmerjene v posameznih delovnih prostorih, so lahko višje od navedenih vrednosti. Dejanske vrednosti izpostavijo in nevarnost za poškodbe, ki jih izkusi posamezen uporabnik, so edinstvene in odvisne od načina, na katerega posameznik dela, obdelovanega kosa in zasnove delovne postaje; pa tudi od trajanja izpostavljenosti in telesnega stanja uporabnika.

Mi, **RODCRAFT PNEUMATIC TOOLS**, ne moremo biti odgovorni za posledice uporabe navedenih vrednosti namesto vrednosti, ki odražajo dejansko izpostavljenost, v oceni individualnega rizika na delovnem mestu, nad katerim nimamo nobene kontrole.

To orodje lahko ob neprimerni uporabi povzroči vibracijsko bolezen v dlaneh in rokah. Vodič EU za obvladovanje vibracij v dlaneh in rokah najdete na [http://www.pneurop.eu/uploads/documents/pdf/PN3-02-NV\\_Declaration\\_info\\_sheet\\_0111.pdf](http://www.pneurop.eu/uploads/documents/pdf/PN3-02-NV_Declaration_info_sheet_0111.pdf)

Priporočamo program zdravstvenega nadzora za zgodnje odkrivanje simptomov, povezanih z izpostavljenostjo vibracijam, da se lahko z ustreznimi organizacijskimi ukrepi preprečijo nadaljnje poškodbe.

## 2. Področje uporabe in funkcija

- Ta proizvod je namenjen za nameščanje vijakov v les, kovino in plastiko ter odstranjevanje vijakov iz njih. Druga uporaba ni dovoljena. Samo za profesionalno uporabo. Orodje uporabljajte samo v skladu z njegovim namenom.
- Pozorno preberite varnostna navodila!

## 3. Uporaba in delovanje

Pri delu z opremo upoštevajte varnostna navodila.

### Splošne informacije:

- Napravo priključite, kot je prikazano na sliki 01.
- Pribor pravilno pritrdite na orodje.
- Za delovanje z vrtenjem naprej pritisnite povratni moznik (2). Za delovanje z vzvratnim vrtenjem pritisnite povratni moznik (2).
- Za zagon naprave preprosto pritisnite stikalo (1). Hitrost delovanja naprave se poveča s povečanjem pritiska na sprožilo. Če želite napravo ustaviti, spustite sprožilo.
- Uporabite stikalo za nastavitev hitrosti (2) le, ko se pogonsko vreteno popolnoma ustavi. Spreminjanje hitrosti preden se pogonsko vreteno ustavi lahko poškoduje napravo.



#### 4. Vzdrževanje

V splošnem velja, da morate pri vzdrževanju naprave upoštevati okoljske predpise svoje države.

Če orodje, ki je starejše od enega leta, uporabljate vsak dan, ga razstavite in preverite vsake 3 mesece. Zamenjajte poškodovane in obrabljene dele. Vedno se prepričajte, da naprava ni priključena na vir napajanja (stisnjen zrak), s čimer boste preprečili nenamerni vklop. Za čim krajši čas popravila uporabite komplet za popravilo, ki je naveden na kosovnici.

##### Mazanje motorja

- 1. Uporabljajte le pnevmatsko olje RODCRAFT
- 2. Pred uporabo očistite priključek za dovod zraka
- 3. Nalijte pnevmatsko olje (pribl. 3 kapljice) v priključek za dovod zraka in na kratko zaženite napravo.
- Pred in po uporabi naprave upoštevajte zgoraj omenjena navodila. Na ta način boste podaljšali življenjsko dobo naprave.
- **Udarni mehanizem mažite po naslednjem postopku:**
  1. Uporabite samo običajno mast s specifikacijo MoS<sub>2</sub>.
  2. Uporabite mazalno pištolo z ustreznim priključkom za mazalni priključek na ohišju udarnega mehanizma.
  3. Pred uporabo očistite mazalni priključek.
- Pogostost mazanja in količina masti s specifikacijo MoS<sub>2</sub> sta odvisni od uporabe naprave. V splošnem je mogoče potrebo po vzdrževanju prepoznati po zmanjšanem navoru in moči. V takem primeru je skrajni čas, da podmažete udarni mehanizem.

#### 5. Odstranjevanje

Opremo je treba odstraniti v skladu z zakonodajo, veljavno v državi uporabe.

Vse poškodovane, močno izrabljene in nepravilno delujoče naprave je TREBA IZVZETI IZ UPORABE.

**Popravila sme izvajati le tehnično vzdrževalno osebje.**

Opremo uporabljajte izključno za zgoraj opisana področja uporabe. Vsakršna druga uporaba je izrecno prepovedana! Ne odgovarjamo za telesne poškodbe in poškodovanje opreme zaradi nepravilne uporabe in/ali neupoštevanja varnostnih ukrepov. Takšnih poškodb in škoda garancija ne krije.

### IZJAVA O SKLADNOSTI ES

Velja za:

<b>RC2437XI</b>	<i>Serijska št.: od 011 do 129</i>
<b>RC2447XI</b>	<i>Serijska št.: od 011 do 129</i>
<b>RC2457XI</b>	<i>Serijska št.: od 011 do 129</i>
<b>RC2477XI</b>	<i>Serijska št.: od 011 do 129</i>
<b>Poreklo izdelka:</b> izdelano v Tajvanu	

Izdelek je skladen z zahtevami direktiv Sveta o uskladitvi zakonodaje držav članic glede:

„strojne opreme“: 2006/42/ES (17/05/2006)

veljavnega(ih) usklajenega(ih) standarda(ov): EN ISO 11148-6:2012

Tehnični spis je na voljo pri Tehnološkem centru EU	<b>CP ZAC de la Lorie -38, rue Bobby Sands, B.P10273 44818 Saint-Herblain Cedex, France</b>	Kraj in datum izdaje:	<b>44818 Saint-Herblain, Francija 29.04.2013</b>
Ime in naslov podjetja:	<b>Rodcraft Customer Center Langemarckstr.35 bis 45141 Essen- Germany</b>	<b>Nicolas Lebreton R&amp;D Manager</b>	

Izjavljamo, da je v nadaljevanju opisana naprava skladna s splošnimi varnostnimi in zdravstvenimi zahtevami spodaj omenjenih direktiv EU glede oblike, zasnove in tipa, ki ga dajemo v obtok. Veljavnost te izjave preneha, če je naprava spremenjena brez naše odobritve.

Obiščite naše spletno mesto [www.rodcraft.com](http://www.rodcraft.com)

S tega spletnega mesta lahko tudi prenesete priročnike in navodila.

Če imate dodatna vprašanja, se obrnite na najbližjo poslovalnico družbe Rodcraft ali na pooblaščenega prodajalca.

Stimate client!

Firma Rodcraft Pneumatic Tools vă mulțumește pentru achiziționarea produsului nostru și vă invită să citiți acest manual al utilizatorului.

Toate informațiile necesare pentru utilizarea corectă a echipamentului achiziționat sunt furnizate aici: este recomandat să citiți totul de la prima pagină la ultima, și să observați trimerile.

Vă rugăm să păstrați manualul utilizatorului în bune condiții. Conținutul acestui manual poate fi modificat de producător fără un anunț prealabil și fără alte obligații, astfel că modificările și îmbunătățirile pot fi deja introduse în exemplarele distribuite.

Scopul nostru este de a produce aceste echipamente, cu care să puteți lucra în condiții cât mai sigure și eficiente. Pentru siguranța dumneavoastră, cei mai importanți factori sunt atenția și abilitatea de a decide când puteți folosi acest produs sau alte echipamente. Aceste instrucțiuni de siguranță conțin câteva din cele mai importante surse de pericol, dar nu pot acoperi toate cauzele posibile de accidentare.

Este interzisă copierea sau traducerea oricărei părți din acest manual fără permisiunea scrisă a producătorului.

**1. Date Tehnice**

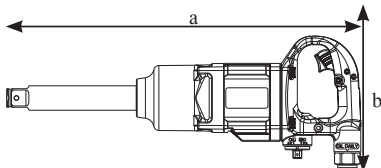

Model	Transmisie	Moment de torsiune		Viteză	Masă	Diam. Ø Interior al Furtunului	Dimensiuni axbxc	Consum Aer		Orificiu de Intra-re Aer	Presiune Sunet LpA	Putere Sunet LwA	Vibrații	
		M	Mmax					Medie	continuu				ahd	k
		[Nm]	[Nm]					[l/min]	[l/min]				[m/s²]	[m/s²]
RC2437XI	1"	2000	2600	6000	7.2	13	280*240*170	350	1000	1/2" FT	100.8	111.8	10.7	2.7
RC2447XI	1"	2000	2600	6000	8	13	432*240*170	350	1000	1/2" FT	100.8	111.8	10.7	2.7
RC2457XI	1"	2100	2900	5900	7.3	13	337*165*190	300	920	1/2" FT	106	117	9.8	3.86
RC2477XI	1"	2100	2900	5900	8.1	13	490*165*190	300	920	1/2" FT	106	117	9.8	3.86

presiune max 6,3 bari (90 psi)

$a_{hd}$ : Nivel vibrații,  $k$  Incertitudine ;  $L_{pA}$ : Nivel de presiune acustică, dB(A),  $K_{pA} = K_{WA} = 3$  dB Incertitudine.

**Declarație de emisii acustice** (ISO 15744) **și vibrații** (ISO 28927-2)

Toate valorile sunt aduse la zi la data acestei publicări. Pentru cele mai noi informații vizitați rodcraft.com.

Aceste valori declarate au fost obținute prin teste de laborator în conformitate cu standardele precizate și sunt adecvate pentru compararea cu valorile declarate ale altor instrumente testate, în conformitate cu aceleași standarde. Aceste valori declarate nu sunt adecvate pentru utilizarea la evaluări de risc iar valorile măsurate în locuri de muncă specifice pot fi mai mari decât valorile declarate. Valorile de expunere efectivă și riscul de vătămare pentru un utilizator în particular sunt unice și depind de modul în care lucrează utilizatorul, piesa de lucru și modul în care a fost proiectată stația de lucru, ca și de timpul de expunere și de condiția fizică a utilizatorului.

Subsemnații, **RODCRAFT PNEUMATIC TOOLS**, nu răspundem pentru consecințele utilizării valorilor declarate în locul valorilor de expunere reală în cadrul evaluării riscului particular al situației unui loc de muncă pe care nu o putem controla.

Acest instrument poate cauza sindromul tremurului mâinilor-brațelor dacă utilizarea acestuia nu este controlată în mod adecvat. Un ghid UE de controlarea a vibrațiilor mână-braț poate fi găsit la [www.pneurop.eu/uploads/documents/pdf/PN3-02-NV\\_Declaration\\_info\\_sheet\\_0111.pdf](http://www.pneurop.eu/uploads/documents/pdf/PN3-02-NV_Declaration_info_sheet_0111.pdf)

Vă recomandăm un program de monitorizare a sănătății pentru depistarea din timp a simptomelor care pot avea legătură cu expunerea la zgomot sau la vibrații, astfel încât procedurile de management să poată fi modificate pentru a se preveni probleme viitoare.

**2. Aplicație și Funcțion**

- Acest produs este destinat numai instalării și înlăturării pieselor filetate de asamblare pentru lemn, metal și plastic. Nu este permisă altă utilizare. Doar pentru utilizare profesională. A nu se utiliza unealta în mod necorespunzător.
- Vă rugăm să citiți cu atenție informațiile privind siguranța produsului!

**3. Implementare și Utilizare**

**În timpul folosirii echipamentului, instrucțiunile de siguranță trebuie urmate în marea majoritate a cazurilor.**

**Informații Generale:**

- Conectați dispozitivul ca în Fig.01.
- Fixați accesoriile la unealtă în mod corespunzător.
- Pentru utilizare în rotație spre înainte, apăsați pinionul de mișcare inversă. Pentru utilizare în rotație spre înapoi, trageți pinionul de mișcare inversă.
- Pentru a porni aparatul, doar apăsați trăgaciul (1) viteza aparatului este mărită de presiunea în creștere asupra trăgaciului. Pentru oprire, eliberați trăgaciul.
- Folosiți schimbătorul de viteze (2) doar când arborele de antrenare este oprit complet. Modificarea vitezei înainte de oprirea arborelui de antrenare poate defecta mașina.

#### 4. Mentenanță

**În general, pentru întreținerea dispozitivului, trebuie respectată legislația de mediu din țara respectivă.**

După primul an de utilizare, demontați și inspectați unealta la fiecare trei luni (3), în cazul în care aceasta este utilizată zilnic. Înlocuiți piesele defecte sau uzate.

În vederea evitării pornirii accidentale, asigurați-vă că mașina este decuplată de la sursa de energie (aer comprimat).

Pentru a reduce la minim întreruperile de activitate, utilizați trusa de reparații din lista de piese.

##### Lubrifiere Motor

- 1. Folosiți doar accesorii oleopneumatice RODCRAFT
- 2. Înainte de utilizare, curățați vârful orificiului de intrare al aerului
- 3. Umpleți cu substanță oleopneumatică (aprox. 3 picături) în vârful de intrare pentru aer și manevrați un pic mașina.
- Respectați pașii de mai sus și după folosirea mașinii. Acest lucru va spori durata de viață a mașinii.
- **Lubrificați mecanismul de cuplare urmând pașii de mai jos:**
  1. Folosiți doar lubrifianți normali cu caracteristici MoS<sub>2</sub>
  2. Folosiți pistolul de lubrifiere cu conector adaptiv pentru vârful de lubrifiere pe carcasa mecanismului de cuplare.
  3. Curățați vârful de lubrifiere înainte de utilizare
- Frecvența de lubrifiere și cantitatea de lubrifianți cu caracteristici MoS<sub>2</sub> depinde de utilizarea mașinii. În general, necesitatea întreținerii se observă când există un moment mic de torsiune și putere. Acum este momentul în care este nevoie foarte mult de lubrifierea mecanismului de cuplare.

#### 5. Aruncare

Aruncarea acestui echipament trebuie să urmărească legislația în vigoare din țara respectivă.

Toate produsele defecte, uzate excesiv și cu probleme de funcționare NU MAI TREBUIE FOLOSITE.

**Reparațiile se pot realiza doar de către personalul tehnic specializat de mentenanță.**

**Folosiți echipamentul doar în scopul pentru care a fost proiectat - descris mai sus; orice altă utilizare este categoric interzisă! Nu ne asumăm nicio responsabilitate în cazul accidentelor sau defecțiunilor apărute în urma utilizării incorecte sau necorespunzătoare și/sau datorită nerespectării instrucțiunilor de siguranță; acestea nu sunt acoperite de garanție.**

### DECLARAȚIA CE

Valabil pentru:

<b>RC2437XI</b>	<b>Serie: de la 011 la 129</b>
<b>RC2447XI</b>	<b>Serie: de la 011 la 129</b>
<b>RC2457XI</b>	<b>Serie: de la 011 la 129</b>
<b>RC2477XI</b>	<b>Serie: de la 011 la 129</b>
<b>Originea produsului: Fabricat în Taiwan</b>	

Se află în conformitate cu cerințele Directivelor Consiliului despre apropierea legislativă a Statelor Membre referitoare la:

„Utilaje” 2006/42/CE (17/05/2006)

standard(e) armonizat(e) aplicabil(e): EN ISO 11148-6:2012

Fișe tehnice disponibile la Centrul tehnologic UE	<b>CP ZAC de la Lorie -38, rue Bobby Sands, B.P10273 44818 Saint-Herblain Cedex, Franța</b>	Locul și data formării:	<b>Franța, 44818 Saint-Herblain 29.04.2013</b>
Nume și adresă companie:	<b>Rodcraft Customer Center Langemarckstr.35 bis 45141 Essen- Germania</b>	<b>Nicolas Lebreton R&amp;D Manager</b>	

Declarăm prin prezenta că următorul echipament descris corespunde cu cerințele generale de siguranță și sănătate ale directivelor UE menționate mai jos, datorită conceptului de proiectare pus în circulație de noi. Această declarație devine invalidă în cazul în care echipamentul este modificat fără aprobare.

Vizitați pagina noastră de Internet la [www.rodcraft.com](http://www.rodcraft.com)

Aici puteți descărca și manualele noastre.

Pentru mai multe detalii, contactați sediul local sau furnizorul autorizat cel mai apropiat al firmei Rodcraft.

**Уважаеми клиенти!**

„Rodcraft Pneumatic Tools“ ви благодарява за закупуването на един от нашите продукти и учтиво ви кани да се запознаете с настоящия наръчник. Тук е дадена всичката необходима информация за пълноценната употреба на закупеното от вас оборудване. Препоръчваме да изчетете наръчника изцяло от начало, до край като обърнете внимание на посочените справки.

Моля запазете наръчника. Съдържанието на наръчника може да бъде променено без предварително известие и без това да влече допълнителни задължения от наша страна.

С оглед на това имайте предвид, че във вече разпространените копия могат да бъдат направени промени и подобрения. Ние сме си поставили за цел да произвеждаме продукти, с които вие можете да работите, колкото се може по-безопасно и ефикасно. От особена важност за вашата безопасност са направените от нас предупреждения и констатации относно употребата на този продукт и другите наши инструменти. Настоящите съвети за безопасност посочват някои важни източници на опасности, но не могат да покрият изчерпателно всички възможни рискове.

Копирането и превеждането, на която и да било част от настоящия наръчник без предварителното писмено съгласие от страна на производителя е забранено.

**1. Технически данни**

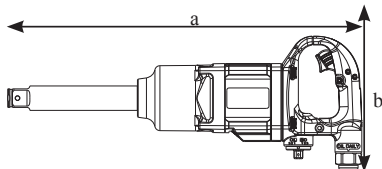

Модел	Задвижване	Въртящ момент		Скорост	Тегло	Вътрешен Ø-на маркува.	Abmaß axbxc	Средно потребление		Вход на въздуха	Звуково налягане LpA	Сила на звука LwA	Вибрации	
		M	Mmax					на съгътен въздух	при продължителна				ahd	k
	[Цола]	[Nm]	[Nm]	[мин-1]	[кг]	[мм]	[мм]	[л./мин]	[л./мин]	[Цола]	[dB(A)]	[dB(A)]	[m/s²]	[m/s²]
RC2437XI	1"	2000	2600	6000	7.2	13	280*240*170	350	1000	1/2" фута	100.8	111.8	10.7	2.7
RC2447XI	1"	2000	2600	6000	8	13	432*240*170	350	1000	1/2" фута	100.8	111.8	10.7	2.7
RC2457XI	1"	2100	2900	5900	7.3	13	337*165*190	300	920	1/2" фута	106	117	9.8	3.86
RC2477XI	1"	2100	2900	5900	8.1	13	490*165*190	300	920	1/2" фута	106	117	9.8	3.86

макс. налягане 6,3 bar (90 psi)

$a_{red}$ : Ниво на вибрациите,  $k$  Неустановеност ;  $L_{pA}$  Ниво на звуковото налягане dB(A),  $K_{pA} = K_{wA} = 3$  dB Неустановеност.

**Декларации за емисиите на шум (ISO 15744) и вибрации (ISO 28927-2)**

Всички данни са актуални към датата на публикуване на настоящото. За най-последните данни моля посетете: rodcraft.com.

Декларираните стойности са получени при тестване от типа на лабораторното и в съответствие с посочените стандарти и са подходящи за сравняване на с декларираните резултати на други инструменти в съответствие със същите стандарти. В същото време тези декларирани резултати не са достатъчни и подходящи за оценка на риска, тъй като стойностите замерени на индивидуалните работни места могат да бъдат по-високи.. Фактическите стойности на излагане на вредни емисии и рисковете от вреди настъпили от това са индивидуални за всеки потребител, те са уникални и зависят от начина, по който той работи, обработвания детайл и устройството на работното място, както и от продължителността на излагане на вредните въздействия и физическото състояние на работещия с инструмента.

Ние, RODCRAFT PNEUMATIC TOOLS, не можем да бъдем държани отговорни за последиците от използването на обявените стойности, вместо използването на стойности, които отразяват действителното излагане, при индивидуално оценяване на риска в ситуация на работното място, над което ние нямаме контрол.

Този инструмент може да причини вибрационен синдром на дланта/ръката, ако употребата му бъде неправилно управлявана. Наръчник на ЕС за справяне с вибрационния синдром на дланта/ръката може да бъде намерен на адрес: [www.pneurop.eu/uploads/documents/pdf/PN3-02-NV\\_Declaration\\_info\\_sheet\\_0111.pdf](http://www.pneurop.eu/uploads/documents/pdf/PN3-02-NV_Declaration_info_sheet_0111.pdf).

Ние препоръчваме въвеждането на програма за контрол и наблюдение на здравето, която да открива ранните симптоми, които могат да бъдат свързани с излагането на въздействието на шум и вибрации, за да бъдат променени процедурите на работа и управление с оглед избягване на бъдещо инвалидизиране.

**2. Приложение и функции**

- Този продукт е предназначен за монтаж и демонтаж на резбовани скрепителни елементи за дърво, метал и пластмаса. Не се препоръчва друга употреба. Не се разрешава никаква друга употреба. Не злоупотребявайте с инструмента.
- Моля внимателно прочетете инструкциите за безопасност за продукта!

**3. Употреба и работа с инструмента**

**При работа с инструмента трябва да се съблюдават общите правила за безопасност.**

**Обща информация:**

- Съвжете уреда, както е показано на Фиг. 01.
- Монтирайте правилно принадлежностите към инструмента.
- За да работите в режим на въртене напред, натиснете щифта (2) за обратно движение. За да работите в режим на движение назад, натиснете ифта (2) за обратно движение.
- За да включите машината просто натиснете спуська (1). Скоростта на работа на инструмента се променя с увеличаване на натиска върху спуська. Отпуснете главния ключ за да спрете.
- Използвайте ключа за скоростта (2) само, когато задвижващият вал е напълно спрял. Промяната на скоростта на въртене преди въртящия се вал да е напълно спрял може да повреди машината.

**4. Поддръжка**

В най-общия, случай при поддръжката на уреда следва да се спазват съответните местни разпоредби за опазване на околната среда. След първата година, разглобявайте и инспектирайте инструмента на всеки три 3 месеца, ако уредът се използва всекидневно. Подменяйте износените и повредени части.

Винаги преди да започнете се уверявайте, че машината е изключена от захранващия източник на (сгъстен въздух), за да предотвратите неволно задействане на машината.

За да намалите до минимум неизгодните престои, използвайте посочения в списъка на резервните части ремонтен комплект.

**Смазване на мотора**

- 1. Използвайте единствено приспособлението „RODCRAFT“ за смазване на инструменти работещи на сгъстен въздух
- 2. Преди да започнете почистете входния нипел за сгъстения въздух.
- 3. Налейте (около 3 капки) масло за въздушно смазване във входящия нипел и задействайте за кратко инструмента.
- Преди и след употреба на инструмента повтаряйте упоменатите по-горе стъпки. Това ще удължи полезния живот на инструмента.
- **Гресируйте ударния механизъм, както е показано по-долу:**
  - 1. Използвайте само предлаганата в търговската мрежа грес със спецификация „MoS<sub>2</sub>“.
  - 2. Използвайте такаламит с подходящ накрайник, който пасва на гресьорката на тялото на инструмента.
  - 3. Преди използване почистете гресьорката.
- Честотата на гресиране и количеството грес от типа "MoS<sub>2</sub>" зависи самото използване на инструмента. В най-общия случай, необходимостта от провеждане на дейностите по поддръжката се индикира от намаления въртящ момент и мощност при работа. След всичко казано, време е да пристъпите към гресиране на ударния механизъм.

**5. Извървяне**

Извървянето на този инструмент трябва да се извърши в съответствие с правилата и законите на съответната страна. Всички повредени, силно износени и неправилно функциониращи инструменти ТРЯБВА ДА БЪДАТ ИЗВЕЖДАНИ ИЗВЪН ЕКСПЛОАТАЦИЯ. Емонът трябва да се извършва само от персонала по техническа поддръжка.

Използвайте инструмента само по предназначение по начина описан по-горе. Всяка друга употреба е изрично изключена! Ние не поемаме никаква отговорност за наранявания или вреди произтичащи от неправилна употреба и злоупотреба и/или неспазване на правилата за безопасност; те не се покриват от гаранцията.

**ДЕКЛАРАЦИЯ ЕС**

Валидна за:

<b>RC2437XI</b>	<i>Сериен №: 011 до 129</i>
<b>RC2447XI</b>	<i>Сериен №: 011 до 129</i>
<b>RC2457XI</b>	<i>Сериен №: 011 до 129</i>
<b>RC2477XI</b>	<i>Сериен №: 011 до 129</i>

Произход на продукта: Произведено в Тайван

Продуктът е в съответствие с директивите на съвета за сближаване на законодателството на страните-членки относно: за „Машини“: 2006/42/EC (17/05/2006)

Приложими хармонизирани стандарти: EN ISO 11148-6:2012

Технически файл на разположение в Техноцентъра на ЕС	<b>CP ZAC de la Lorie -38, rue Bobby Sands,B.P10273 44818 Saint-Herblain Cedex, Франция</b>	Място и дата на издаване:	<b>44818 Saint-Herblain, Франция 29.04.2013</b>
Име и адрес на компанията:	<b>Rodcraft Customer Center Langemarckstr.35 bis 45141 Есен - Германия</b>	<b>Бруно Бланшет R&amp;D Manager</b>	

С настоящото декларираме, че описаните по-долу машини съответстват на общите изисквания за безопасност и за опазване на човешкото здраве залегнали в упоменатите по-долу директиви на ЕС поради естеството на неговия дизайн и концепцията му, както и на типа циркулиран от нас. Настоящата декларация се обезсилва, ако машината бъде модифицирана без наше одобрение.

Посетете нашата страница в Интернет: [www.rodcraft.com](http://www.rodcraft.com)

Тук вие можете да свалите наръчниците издавани от нашата фирма.

Ако имате допълнителни въпроси, моля обърнете се към най-близкия до вас клон на „Rodcraft“, или към оторизирания дилър.

Gerbiamas pirkėju!

Rodcraft Pneumatic Tools dėkoja Jums už tai, kad nusprendėte įsigyti vieną iš mūsų gaminamų įrankių ir kviečia Jus susipažinti su jo naudojimo instrukcijomis. Šiame dokumente rasite visą informaciją apie tai, kaip kompetentingai naudotis įsigytu įrankiu. Rekomenduojame perskaityti instrukciją nuo pirmo iki paskutinio puslapio, taip pat pasinaudoti čia pateiktomis nuorodomis.

Prašome išsaugoti naudojimo instrukciją geroje būklėje. Šios naudojimo instrukcijos turinys gali būti pakeistas be išankstinio perspėjimo ir be papildomų įsipareigojimų, todėl suteikiama teisė pakeitimus ir patobulinimus įterpti į jau išplatintus egzempliorius.

Mūsų tikslas yra gaminti tokius įrankius, su kuriais galėtumėte dirbti kaip galima saugiau ir efektyviau. Dirbant su šiuo gaminiu, o taip pat ir su kitais įrankiais, Jūsų saugumui ypač svarbus Jūsų pačių atsargumas ir nuovokumas. Šioje saugaus darbo su įrankiu instrukcijoje nurodytos dažniausiai pasitaikančios pavojų priežastys, tačiau visų galimų pavojų numatyti neįmanoma.

Šios naudojimo instrukcijos ar bet kokios jos dalies vertimas į kitas kalbas ir kopijavimas be išankstinio raštiško gamintojo leidimo yra griežtai draudžiamas.

**1. Techniniai duomenys**

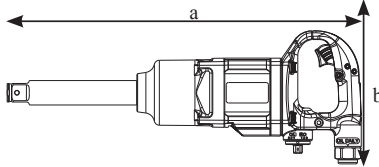

Modelis	Varomoji jėga	Sąsūkos momentas		Greitis	Svoris	Visdinis žarnos skersmuo Ø-Dia.	Matmenys axbxc	Oro sūnaudojimas		Oro ėmiklis	Garso slėgis LpA	Garso stiprumas LwA	Vibracija	
		M	Mmax					vidutiniškas	nenutrūkstamas				ahd	k
	[Colis]	[Nm]	[Nm]	[min <sup>-1</sup> ]	[kg]	[mm]	[mm]	[l/min]	[l/min]	[Colis]	[dB(A)]	[dB(A)]	[m/s <sup>2</sup> ]	[m/s <sup>2</sup> ]
RC2437XI	1"	2000	2600	6000	7.2	13	280*240*170	350	1000	1/2" FT	100.8	111.8	10.7	2.7
RC2447XI	1"	2000	2600	6000	8	13	432*240*170	350	1000	1/2" FT	100.8	111.8	10.7	2.7
RC2457XI	1"	2100	2900	5900	7.3	13	337*165*190	300	920	1/2" FT	106	117	9.8	3.86
RC2477XI	1"	2100	2900	5900	8.1	13	490*165*190	300	920	1/2" FT	106	117	9.8	3.86

Maximalus slėgis 6.3 baro (90 psi)

a<sub>hd</sub> -Vibracijos lygis, k Netikslumas ; L<sub>pA</sub> Garso slėgio lygis, dB(A), K<sub>pA</sub> = K<sub>WA</sub> = 3 dB Netikslumas.

**Deklaracija dėl į aplinką skilandančio triukšmo (ISO 15744) ir vibracijos (ISO 28927-2)**

Visos pateiktos vertės galioja leidinio išleidimo metu. Naujausios informacijos ieškokite adresu: rodcraft.com

Šios deklaruotos vertės buvo gautos laboratorinio tipo testavimo metu pagal nustatytus standartus ir nėra tinkamos naudoti rizikingiems vertinimams. Vertės išmatuotos asmeninėse darbo vietose gali būti didesnės nei deklaruotos vertės. Tikrosios keliamos rizikos vertės ir žalos pavojus patirtas atskiro vartotojo yra unikalūs ir priklauso nuo to, kaip vartotojas dirba, atliekamo darbo ir darbo vietos konstrukcijos taip pat poveikio laiko ir fizinės vartotojo būklės.

„RODCRAFT PNEUMATIC TOOLS“ neatsako už pasekmes naudojant deklaruotas vertes vietoj tikrąją keliamą riziką atitinkančių verčių, kai rizika vertinama tam tikroje darbo situacijoje, kurios mes nevaldomė.

Jei įrankis naudojamas netinkamai, jis gali sukelti. plaštakos ir rankos vibracijos sindromą. Plaštakos ir rankos vibracijos valdymo ES vadovą galite rasti adresu [www.neurop.eu/uploads/documents/pdf/PN3-02-NV\\_Declaration\\_info\\_sheet\\_0111.pdf](http://www.neurop.eu/uploads/documents/pdf/PN3-02-NV_Declaration_info_sheet_0111.pdf)

Ankstviems simptomams, kurie gali būti susiję su vibracijos ekspozavimu, nustatyti ir valdymo procedūroms keisti taip, kad išvengtumėte pakenkimo ateityje, mes rekomenduojame sveikatos priežiūros programą.

**2. Funkcijos ir jų pritaikymas**

- Įrengimas skirtas srieginiams varžtams įsukti arba išsukti iš medžio, metalo bei plastiko. Kitiems darbam įrankį naudoti draudžiama. Tik profesionaliam naudojimui. Nenaudokite įrankio ne pagal paskirtį.
- Prašome atidžiai perskaityti informaciją apie saugų darbą su šiuo įrankiu!

**3. Įrankio paruošimas darbui ir naudojimas**

Dirbdami su įrankiu laikykitės bendrųjų saugaus darbo taisyklių.

**Bendroji informacija:**

- Įrankį prijunkite taip, kaip pavaizduota 01 pav.
- Tinkamai pritvirtinkite prie įrankio priedus.
- Norėdami, kad raktas sukūtsi į priekį, paspauskite perjungimo kaitį (2). Norėdami, kad raktas sukūtsis atgal, paspauskite perjungimo kaitį (2).
- Norėdami paleisti įrankį, nuspauskite paleidimo mygtuką (1). Norėdami padidinti įrankio sukimosi greitį, paleidimo mygtuką paspauskite stipriau. Norėdami sustabdyti įrankį paleidimo mygtuką atleiskite.
- Greičio slankiklį (2) perstumkite tik įrankio varamajam velenui visiškai sustojus. Keisdami įrankio greitį varamajam velenui sukantis, įrankį galite sugadinti.

**4. Techninė priežiūra**

**[rankį galima eksploatuoti laikantis naudotojo šalies aplinkosaugos reikalavimų.**

Antraisiais naudojimo metais kasdien naudojamą įrankį išardykite ir patikrinkite kas tris 3 mėnesius. Pakeiskite pažeistas ir nusidėvėjusias dalis. Visada atjunkite mechanizmą nuo elektros tiekimo tinklo (bei suspausto oro tiekimo linijos,) taip išvengsite netikėto jo įsijungimo. Noredami sumažinti prastovos trukmę, naudokite atsarginių dalių sąrašė nurodytą remonto komplektą.

**Techninė priežiūra**

- 1. Naudokite tik RODCRAFT pneumatinę alyvą
- 2. Prieš tepimą išvalykite oro emiklio atvamzdį.
- 3. Įlašinkite šiek tiek pneumatinės alyvos (apie 3 lašus) į oro emiklio atvamzdį ir trumpam įjunkite mechanizmą.
- Prieš darbą su mechanizmu ir po jo atlikite aukščiau išvardintus veiksmus. Taip paiginsite mechanizmo eksploatavimo trukmę.
- **Smūginį mechanizmą tepkite kaip nurodyta:**
  1. Tepimui naudokite tik komercinį MoS<sub>2</sub> tipo tepalą.
  2. Tepimui naudokite tepalo pistoletą su antgaliu, tinkančiu smūginio mechanizmo korpusė esančiam tepimo atvamzdžiui.
  3. Prieš tepimą tepimo atvamzdį išvalykite.
- Tepimo dažnumas ir sunaudojamas tepalo MoS<sub>2</sub> kiekis priklauso nuo mechanizmo naudojimo intensyvumo. Techninės priežiūros poreikį nesunku nustatyti iš sąšūkos momento susilpnėjimo bei eksploatacinio galingumo sumažėjimo. Pastebėjus šiuos požymius, reikia sutepti smūginį mechanizmą.

**5. Netinkamų naudoti įrankių šalinimas**

Naudojimui netinkami įrankiai turi būti šalinami laikantis naudotojo šalies įstatymuose numatytų reikalavimų. DRAUDŽIAMA DIRBTI SU sugadintais, susidėvėjusiais ar blogai veikiančiais prietaisais.

**Remonto darbus atlikti gali tik techninio aptarnavimo specialistai.**

**[rankį naudokite tik pagal aukščiau nurodytą paskirtį; naudojimas bet kokiam kitam darbui yra griežtai draudžiamas. Mes neprisimame atsakomybės už sužalojimus ir nuostolius, atsiradusius dėl to, kad įrankis buvo naudojamas netinkamai ar ne pagal paskirtį ir/arba nesilaikant saugaus darbo taisyklių bei nurodymų; dėl minėtų priežasčių atsiradusiems gedimams netaikomas garantinis remontas.**

**ATITIKTIES DEKLARACIJA**

Skirta:

<b>RC2437XI</b>	<b>Serijos Nr.: 011 - 129</b>
<b>RC2447XI</b>	<b>Serijos Nr.: 011 - 129</b>
<b>RC2457XI</b>	<b>Serijos Nr.: 011 - 129</b>
<b>RC2477XI</b>	<b>Serijos Nr.: 011 - 129</b>
<b>Kilmės galis:</b> pagaminta Taivanyje	

minėti produktai atitinka žemiau išvardintų šalis narėms taikomų tarybos direktyvų reikalavimus:

„skirtus elektriniams įrankiams“: 2006/42/EC (17/05/2006)  
 Taikomi harmonizuoti standartai : EN ISO 11148-6:2012

Visi duomenys saugomi ES technocentre <b>CP</b> <b>ZAC de la Lorie -38, rue Bobby Sands, BP10273</b> <b>44818 Saint-Herblain Cedex, Prancūzija</b>	Išdavimo data ir vieta: <b>44818 Saint-Herblain, Prancūzija</b> <b>2013.04.29</b>
Kompanijos pavadinimas ir adresas: <b>Rodcraft Klientas</b> <b>CenterLangemarckstr.35 nuo</b> <b>45141 Esenas - Vokietija</b>	<b>Nicolas Lebreton</b> R&D Manager 

Šiuo dokumentu patvirtiname, kad aukščiau minėtų įrankių konstrukcija ir koncepcija bei patys įrankiai atitinka pagrindinius minėtose ES direktyvose pateiktus saugos ir sveikatos reikalavimus. Be leidimo pakeitus įrankio konstrukciją, ši atitikties deklaracija nustoja galioti.

Apsilankykite mūsų Internetiniame tinklaraštyje adresu [www.rodcraft.com](http://www.rodcraft.com)  
 Iš šio tinklaraščio Jūs taip pat galite parsisiųsti mūsų įrankių naudojimo instrukcijas.  
 Kilus papildomiems klausimams, kreipkitės į artimiausią Rodcraft filialą arba į įgaliotą įmonės atstovą.

Cienījamais klient!

Rodcraft Pneumatic Tools pasakās jums, ka iegādājāties vienu no mūsu izstrādājumiem, un aicina jums izlasīt šo rokasgrāmatu.

Šeit ir visa nepieciešamā informācija par atbilstošu iegādātās ierīces lietošanu: ir ieteicams izlasīt visu rokasgrāmatu no vāka līdz vākam un ievērot sniegtos norādījumus.

Lūdzu, uzturiet rokasgrāmatu labā stāvoklī. Šīs rokasgrāmatas saturs var mainīties bez iepriekšēja brīdinājuma un turpmākām saistībām, lai izmaiņas un pilnveidojumus varētu veikt jau izplatītās kopijās.

Tas ir mūsu mērķis ražot ierīces, ar kurām jūs varat strādāt pēc iespējas drošāk un efektīvāk. Vis svarīgākais jūsu drošības nosacījums ir jūsu personiskā piesardzība un saprātīgums, apejoties ar šo ierīci vai citām ierīcēm. Šajos drošības pasākumos ietverti daži svarīgi iespējamo briesmu iemesli, bet tie nevar atspoguļot visus iespējamus riskus.

Bez iepriekšējas rakstiskas ražotāja atļaujas kādas šīs rokasgrāmatas sadaļas pārkopēšana vai tulkošana ir aizliegta.

## 1. Tehniskā informācija

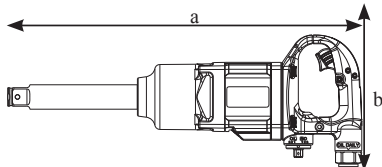

Modelis	Piedziņa	Griezes moments		Ātrums	Svars	Iekšējais slūtenes Ø-diametrs	Izmēri a x b x c	Gaisa patēriņš		Gaisa ietilpums	Skanas spiediens LpA	Skanas jauda LWA	Vibrācijas	
		M	Mmax					vidējais	pastāvīgais				ahd	k
		[Nm]	[Nm]					[l/min]	[l/min]				[m/s²]	[m/s²]
RC2437XI	1"	2000	2600	6000	7.2	13	280*240*170	350	1000	1/2" FT	100.8	111.8	10.7	2.7
RC2447XI	1"	2000	2600	6000	8	13	432*240*170	350	1000	1/2" FT	100.8	111.8	10.7	2.7
RC2457XI	1"	2100	2900	5900	7.3	13	337*165*190	300	920	1/2" FT	106	117	9.8	3.86
RC2477XI	1"	2100	2900	5900	8.1	13	490*165*190	300	920	1/2" FT	106	117	9.8	3.86

Maksimālais spiediens ir 6,3 bāri (90 psi)

$a_{hd}$  :Vibrāciju līmenis, k Mainīgums ;  $L_{pA}$  Skanās spiediena līmenis, dB(A),  $K_{pA} = K_{WA} = 3$  dB Mainīgums.

### Troksnība (ISO 15744) un vibrāciju (ISO 28927-2) deklarācija

Visas vērtības ir spēkā izdošanas datumā. Jaunāko informāciju skatiet rodcraft.com.

Šīs pieteiktās vērtības iegūtas, veicot laboratorijas pārbaudes saskaņā ar noteiktajiem standartiem, un nav piemērotas risku novērtēšanai. Vērtības, kas iegūtas atsevišķās darba vietās, var būt augstākas par pieteiktajām vērtībām. Patiesās iedarbības vērtības un atsevišķa lietotāja pieredzētais bojājumu risks ir unikāls un atkarīgs no lietotāja darba, apstrādājamās detaļas un darba vietas konstrukcijas, kā arī no iedarbības ilguma un lietotāja fiziskā stāvokļa.

Mēs, **RODCRAFT PNEUMATIC TOOLS**, nevaram nest atbildību par sekām, kas rodas, ja pieteiktās vērtības tiek izmantotas patieso iedarbību atspoguļojošu vērtību vietā, veicot individuālu riska novērtējumu darba vietā un situācijā, ko nespējam kontrolēt.

Šis risks var izraisīt plaukstu-roku vibrācijas sindromu, ja tas netiek lietots pareizi. ES norādījumi par plaukstu-roku vibrāciju pieejami vietnē [www.pneurop.eu/uploads/documents/pdf/PN3-02-NV\\_Declaration\\_info\\_sheet\\_0111.pdf](http://www.pneurop.eu/uploads/documents/pdf/PN3-02-NV_Declaration_info_sheet_0111.pdf)

Iesakām izmantot veselības novērošanas programmu, lai atklātu agrīnus simptomus, kas varētu būt saistīti ar vibrācijas iedarbību, vai varētu mainīt atbilstošu darba organizāciju, nepieļaujot turpmāku stāvokļa pasliktināšanos.

## 2. Pielietošana un funkcijas

- Šis produkts ir paredzēts vīrtnu skrūvju ieskrūvēšanai vai izskrūvēšanai koka, metāla vai plastmasas virsmām. Cita vieda izmantošana nav atļauta. Paredzēts lietot tikai profesionāliem mērķiem. Neizmantojiet instrumenti nepareizi.
- Lūdzu, rūpīgi izlasiet ierīces drošības informāciju!

## 3. Darbība un ekspluatācija

Strādājot ar ierīci, jāievēro drošības vadlīnijas.

### Vispārēja informācija:

- Pieslēdziet ierīci, kā parādīts 1. attēlā.
- Kārtīgi nostipriniet piederumus pie instrumenta.
- Lai darbinātu virzienā uz priekšu, pastumiet atpakaļgaitas pogu (2). Lai darbinātu atpakaļvirzienā, pastumiet atpakaļgaitas pogu (2).
- Lai ieslēgtu instrumentu, vienkārši nospiediet slēdzi (1). Instrumenta ātrums palielināsies, vairāk nospiežot slēdzi. Atļaidiet slēdzi, lai apstādinātu instrumentu.
- Izmantojiet ātruma slēdzi (2) tikai tad, kad piedziņas vārpsta pilnībā apstājas. Ātruma nomaīņa pirms pilnīgas piedziņas vārpstas apstāšanās var sabojāt ierīci.



## 4. Apkope

## Vispārēji ierīces ekspluatācijā jāievēro attiecīgās valsts vides aizsardzības norādījumi.

Pēc pirmā izmantošanas gada izjauciet un pārbaudiet instrumentu ik pēc trim 3 mēnešiem, ja instruments tiek izmantots katru dienu. Nomainiet bojātās vai nodilušās detaļas.

Vienmēr pārliecinieties, ka ierīce ir atvienota no elektropadeves (saspiesta gaisa), lai izvairītos no nejaušas tā ieslēgšanās.

Lai samazinātu dīkstāves laiku līdz minimumam, izmantojiet remontkomplektu, kas norādīts detaļu sarakstā.

**Motora eļļošana**

- 1. Izmantojiet tikai RODCRAFT aksesuāru gaisēļļu.
- 2. Notīriet gaisa ieplūdes uzgali pirms lietošanas.
- 3. Iepildiet gaisēļļu (aptuveni 3 pilienus) gaisa ieplūdes uzgali un īsu brīdi darbiniet ierīci.
- Ievērojiet iepriekšminētos soļus pirms un pēc ierīces lietošanas. Tas palielina ierīces lietošanas ilgumu.
- Ieļļojiet pārslēdzēj mehānismu šādi:
  1. Izmantojiet tikai pārdošanā esošo eļļu ar MoS<sub>2</sub> specifiskajām.
  2. Izmantojiet eļļošanas pistoli ar savienotāju, kas piemērots eļļošanas uzgali pārslēdzēj mehānisma korpusā.
  3. Notīriet eļļošanas uzgali pirms lietošanas.
- Eļļošanas biežums un MoS<sub>2</sub> saturošas eļļas daudzums ir atkarīgs no ierīces lietošanas. Nepieciešamību pēc apkopes var noteikt pēc samazināta griezes momenta un jaudas. Tagad ir pēdējais brīdis ieļļojiet pārslēdzēj mehānismu.

## 5. Atbrīvošanās no ierīces

No šīs ierīces jāatbrīvojas, ievērojot attiecīgās valsts likumus.

Visas bojātās, nodilušās un nepareizi darbojošās ierīces JĀIZŅEM NO EKSPLUATĀCIJAS.

Ierīci labot drīkst tikai tehnicais personāls.

Izmantojiet ierīci augstākminētai lietošanai; visa cita veida lietošana ir aizliegta! Mēs neuzņemamies saistības un nenodrošinām garantiju par bojājumiem, kas radušies nepareizas lietošanas un/vai drošības noteikumu neievērošanas gadījumā.

## EK ATBILSTĪBAS DEKLARĀCIJA

Attiecas uz:

<b>RC2437XI</b>	
<b>RC2447XI</b>	
<b>RC2457XI</b>	
<b>RC2477XI</b>	<b>Sērijas numurs: 011 līdz 129</b>
<b>Ražošanas valsts:</b> Izgatavots Taivānā.	

atbilst padomes Direktīvām par dalībvalstu likumu tuvināšanu attiecībā uz: mašīnām. 2006/42/EK (17/05/2006)

Piemērojamie saskaņotie standarti: EN ISO 11148-6:2012

Tehnicais fails pieejams ES tehnocentrā.	<b>CP ZAC de la Lorie -38, rue Bobby Sands, B.P10273 44818 Saint-Herblain Cedex, Francija</b>	Izdošanas vieta un datums:	<b>44818 Saint-Herblain, Francija 29.04.2013</b>
Uzņēmuma nosaukums un adrese:	<b>Rodcraft Customer CenterLangemarckstr.35 bis 45141 Essen- Vācija</b>	<b>Nicolas Lebreton R&amp;D Manager</b>	

Mēs ar šo paziņojam, ka attiecīgais instruments atbilst vispārējām tālāk minētās ES direktīvas drošības un veselības prasībām attiecībā uz dizainu un koncepciju, un apgrozībā laisto veidu. Šī deklarācija nebūs vairs spēkā, ja instruments tiks mainīts bez mūsu atļaujas.

Apmeklējiet mūsu mājas lapu [www.rodcraft.com](http://www.rodcraft.com)  
Tur jūs arī varat lejupielādēt mūsu rokasgrāmatas.  
Turpmākiem jautājumiem sazinieties ar tuvāko "Rodcraft" filiāli vai pilnvaroto starpnieku.

Hea klient!

Rodcraft Pneumatic Tools tänab teid ühe meie toote ostmise eest ja kutsub teid lugema seda kasutusjuhendit.

Selles sisaldub kogu vajalik teave ostetud seadme õigesti kasutamiseks: soovitav on lugeda seda kaanest kaaneni ja tutvuda viidetega. Palun hoidke kasutusjuhend heas korras.

Selle kasutusjuhendi sisu võib muutuda ilma ette hoiatamata ja ilma kohustusteta, lisada muudatused ja parendused juba levitatud koopiatega.

Meie eesmärgiks on valmistada tooteid, millega te saate töötada nii ohutult ja efektiivselt, kui võimalik. Kõige olulisem teie ohutuse tagamiseks on tähelepanelikkus ja hindamisoskus selle toote ja teiste tööriistade kasutamisel. Need ohutusabinõud sisaldavad vaid mõningaid olulisi ohuallikaid ega saa hõlmata kõiki võimalikke ohte.

Tootja kirjaliku loata on selle kasutusjuhendi mistahes osa kopeerimine või tõlkimine keelatud.

## 1. Tehnilised andmed

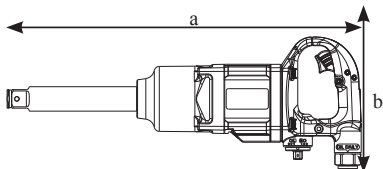

Mudel	Ajam	Pingutusmoment		Kiirus	Kaal	Vooliku siseseadiameeter Ø	Mõõtmed axbc	Puhur		Õhu sisesevõtt	Helirõhk LpA	Helirõhk LWA	Vibratsioon	
		M	Mmax					Ohutarve	püsiv				ahd	k
		[Nm]	[Nm]					[l/min]	[l/min]				[m/s²]	[m/s²]
RC2437XI	1"	2000	2600	6000	7.2	13	280*240*170	350	1000	1/2" SK	100.8	111.8	10.7	2.7
RC2447XI	1"	2000	2600	6000	8	13	432*240*170	350	1000	1/2" SK	100.8	111.8	10.7	2.7
RC2457XI	1"	2100	2900	5900	7.3	13	337*165*190	300	920	1/2" SK	106	117	9.8	3.86
RC2477XI	1"	2100	2900	5900	8.1	13	490*165*190	300	920	1/2" SK	106	117	9.8	3.86

maksimaalne surve 6,3 baari (90 psi)

$a_{hd}$  - Vibratsioonitase, k Määramatu ;  $L_{pA}$  Helirõhutase, dB(A),  $K_{pA} = K_{WA} = 3$  dB Määramatu.

### Müra (ISO 15744) ja vibratsioonitugevuse (ISO 28927-2) deklaratsioon

Kõik toodud väärtused olid kehtivad käesoleva trükise kuupäeval. Kõige uuema info saamiseks külastage veebilehte rodcraft.com.

Need deklareeritud väärtused on saadud laboratoorseste katsetega, mis on kooskõlas toodud standarditega, ja sobivad võrdlusalusteks teiste sama standardiga kooskõlas testitud tööriistade deklareeritud väärtustega. Need deklareeritud väärtused ei ole riskide hindamiseks adekvaatsed ning konkreetsel töökohal mõeldud väärtused võivad olla kõrgemad. Tegelikud konkreetses kasutaja kokkupuuteväärtused ja vigastamise risk on unikaalsed ja sõltuvad kasutaja töömoodist, töödeldavast objektist ja töökoha paigutusest, aga ka kokkupuuteajast ja kasutaja füüsilisest seisundist.

Meie, RODCRAFT PNEUMATIC TOOLS, ei ole vastutavad tagajärgede eest, mis tulenevad deklareeritud väärtuste kasutamisest tegelikku kokkupuudet peegeldavate väärtuste asemel isiklikus riskide hindamises meist sõltumatus töökoha olukorras.

See tööriist võib ebaõigesti kasutamisel põhjustada käe ja käsivarre vibratsioonisündroomi. ELI juhised käe ja käsivarre vibratsiooniga toimetulekuks leiata

aadressilt [www.pneurop.eu/uploads/documents/pdf/PN3-02-NV\\_Declaration\\_info\\_sheet\\_0111.pdf](http://www.pneurop.eu/uploads/documents/pdf/PN3-02-NV_Declaration_info_sheet_0111.pdf)

Me soovime tervise jälgimise programmi, et avastada varajases staadiumis sümptomeid, mis võivad olla seotud müra ja vibratsiooni kokkupuutega, et toime tulekuprotseduure saaks edaspidise vigastuse vältimiseks muuta.

## 2. Rakendamine ja funktsioon

- See toode on mõeldud materjali eemaldamiseks abrasiivmaterjali abil. Muud kasutusviisid on keelatud. Mõeldud ainult professionaalseks kasutamiseks. Kasutage tööriista korrektselt.
- Lugege hoolikalt toote ohutusteavet!

## 3. Rakendamine ja kasutamine

### Tööriistaga töötamisel tuleb järgida üldisi ohutusjuhendeid.

#### Üldinfo:

- Ühendage seade nagu näidatud joonisel 01.
- Kinnitage lisatarvikud korrektselt tööriistale.
- Masina käivitamiseks vajutage lihtsalt päästikule (1). Masina kiiruse suurendamiseks suurendage päästikule avaldatavat survet. Peatamiseks vabastage pealülit.
- Kasutage kiiruse reguleerimisnuppu (2) ainult siis, kui veovõll on täielikult seiskunud. Kiiruse muutmine enne veovõlli täielikku seiskumist võib masinat kahjustada.

#### 4. Hooldus

##### Üldiselt tuleb masina hooldamisel järgida vastava riigi keskkonnamäärusi.

Kui tööriista kasutatakse iga päev, demonteerige ja kontrollige esimesel aastal tööriista iga kolme 3 kuu järel. Asendage kahjustunud või kulunud osad. Soovimatu käivitumise ennetamiseks veenduge alati, et seade oleks toiteallikast lahti ühendatud (suruõhk). Seisakuaegade lühendamiseks kasutage varuosade loendis toodud remondikomplekti.

##### Mootori määrimine

- 1. Kasutage ainult RODCRAFT'i lisatarvikuna pakutatavat õhk-õli.
- 2. Puhastage enne kasutamist õhu sissevõtnippel.
- 3. Lisage õhk-õli (umbes 3 tilka) õhu sissevõtniplisse ja käitage hetkeks seadet.
- Järgige ülalmainitud samme enne ja pärast seadme kasutamist. See pikendab masina kasutusiga.
- **Määrige löökmehhanismi järgneval viisil:**
  1. Kasutage ainult kaubandusvõrgus saadavalolevaid MoS<sub>2</sub> spetsifikatsioonidega määrdeid.
  2. Kasutage määrdepritsi, mis sobib löökmehhanismi korpuse määrdenipli ühendusega.
  3. Puhastage määrdenippel enne kasutamist.
- Määrimise sagedus ja MoS<sub>2</sub> määrdede kogus sõltub seadme kasutamisest. Üldiselt annab hoolduse vajadusest teada vähenenud väändejõud ja jõudlus. See tähendab, et löökmehhanismi määrimiseks on viimane aeg.

#### 5. Utiliseerimine

Selle seadme utiliseerimine peab toimuma vastavuses vastava riigi seadustele.

Kõik kahjustatud, ohtlikult kulunud või vigaselt toimivad seadmed TULEB KASUTUSEST KÕRVALDADA.

**Laske remontida ainult tehnilisel hoolduspersonalil.**

**Kasutage seadet ainult sellele mõeldud otstarbel, nagu kirjeldatud ülalpool, igasugune muu kasutamine on rangelt keelatud! Me ei vastuta kehavigastuste ja kahjustuste eest, mis on põhjustatud väärast kasutamisest ja/või ohutusabinõude täitmata jätmisest; seda ei kaeta garantiiga.**

### EÜ DEKLARATSIOON

Kehtib mudelitele:

<b>RC2437XI</b>	<b>Seerianumber: 011 kuni 129</b>
<b>RC2447XI</b>	<b>Seerianumber: 011 kuni 129</b>
<b>RC2457XI</b>	<b>Seerianumber: 011 kuni 129</b>
<b>RC2477XI</b>	<b>Seerianumber: 011 kuni 129</b>
Toote päritolu: Valmistatud Taiwanis	

vastab järgmistele Nõukogu direktiivide nõuetele, mis on ühtlustatud liikmesriikide õigusaktides:

masinadirektiiv: 2006/42/EÜ (17/05/2006)  
rakenduvad harmoneeritud standardid EN ISO 11148-6:2012

Tehniline toimeik on saadaval ELi tehnoloogiakeskuses	<b>CP ZAC de la Lorie -38, rue Bobby Sands, B.P10273 44818 Saint-Herblain Cedex, Prantsusmaa</b>	Väljaandmise koht ja kuupäev	<b>44818 Saint-Herblain, Prantsusmaa 29.04.2013</b>
Ettevõtte nimi ja aadress	<b>Rodcraft Customer Center Langemarckstr.35 bis 45141 Essen- Saksamaa</b>	<b>Nicolas Lebreton R&amp;D Manager</b>	

Käesolevaga kinnitame, et järgnevalt kirjeldatud masin vastab oma disaini ja kontseptsiooni ja tüübiga, mida meie levitame, alpool toodud ELi direktiivide üldistele ohutus- ja tervishoiunõuetele. See deklaratsioon muutub kehtetuks, kui masinat ehitatakse ümber ilma meie heakskiiduta.

Külastage meie virtuaalesindust aadressil: [www.rodcraft.com](http://www.rodcraft.com)

Ühtlasi saate siit laadida alla meie kasutusjuhendeid.

Täiendavate küsimuste korral kontakteeruge oma lähima Rodcraft filiaali või volitatud müüjaga.

Değerli müşterimiz !

Rodcraft Pneumatic Tools olarak ürünümüzü satın aldığınız için teşekkür eder, bu kullanım klavuzunu okumanızı rica ederiz.

Satın aldığınız gereci uygun bir şekilde kullanmanız için gereken tüm bilgiyi burada bulacaksınız: kapaktan kapağa herşeyi okumanızı ve örneklerle bakmanızı öneririz.

Kullanım klavuzunuzu lütfen iyi koruyunuz. Klavuzun içeriği önceden bildirilmeksizin ve hiçbir yükümlülük alınmaksızın değiştirilebilir, değişiklik ve geliştirmeleri elinizdeki suretin aralarına ekleyebilirsiniz.

Amacımız, sizlere olabildiğince güvenli ve verimli çalışabileceğiniz ürünler imal etmektir. Güvenliğiniz açısından en önemli husus, bu ve başka gereçlerin kullanımı sırasındaki kendi dikkat ve sağduyunuzdur. Buradaki güvenlik önlemleri önemli tehlike kaynaklarından bazıları içermektedir, ancak tüm olası riskleri kapsamaz.

Önceden imalatçınızı izni alınmaksızın bu klavuzun herhangi bir bölümünün kopyalanması veya başka bir dile çevirilmesi yasaktır.

## 1. Teknik Veriler

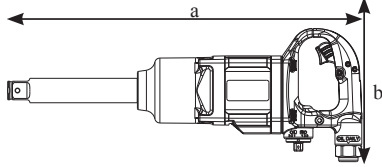

Model	Sürücü	Tork		Hız	Ağırlık	İç Hortum Ø-Çapı	Boyutlar axbxc	Ortalama		Hava girişi	Ses basıncı LpA	Ses gücü LwA	Titreşim	
		M	Mmax					hava tüketimi	sürekli				ahd	k
		[Nm]	[Nm]					[l/min]	[l/min]				[m/s²]	[m/s²]
RC2437XI	1"	2000	2600	6000	7.2	13	280*240*170	350	1000	1/2" FT	100.8	111.8	10.7	2.7
RC2447XI	1"	2000	2600	6000	8	13	432*240*170	350	1000	1/2" FT	100.8	111.8	10.7	2.7
RC2457XI	1"	2100	2900	5900	7.3	13	337*165*190	300	920	1/2" FT	106	117	9.8	3.86
RC2477XI	1"	2100	2900	5900	8.1	13	490*165*190	300	920	1/2" FT	106	117	9.8	3.86

Azami basınç 6.3 bar (90 psi)

$a_{hd}$  :Titreşim seviyesi,  $k$  Belirsizlik ;  $L_{pa}$  Ses basıncı seviyesi, dB(A),  $K_{pa} = K_{wa} = 3$  dB Belirsizlik.

**Gürültü beyanı (ISO 15744) ve titreşim emisyonu (ISO 28927-2)**

Bu değerler bu yayının tarihinde geçerlidir. En son bilgiler için lütfen [www.rodcraft.com](http://www.rodcraft.com) adresini ziyaret ediniz.

Bildirilen bu değerler adı geçen standartlara uygun olarak laboratuvar tipi testlerden elde edilen değerlerdir ve aynı standartlara göre test edilmiş diğer aletler için bildirilmiş değerler ile karşılaştırılmaya uygundur. Bu bildirilen değerler risk değerlendirmelerinde kullanım için uygun değildir ve özel iş yerlerinde ölçülen değerler daha yüksek olabilir. Gerçek maruz kalma değerleri ve bireysel kullanıcı tarafından tecrübe edilen zarar görme riski benzersizdir ve kullanıcının çalışma şekli, yapılacak iş ve işin yapılacağı yerin yapısının yanı sıra maruz kalma süresi ile kullanıcının fiziksel durumuna bağlıdır.

Bizler, **RODCRAFT PNEUMATIC TOOLS** olarak, kontrolü elimizde olmayan bir iş yeri durumundaki özel risk değerlendirmesinde gerçek maruz kalmayı yansıtan değerler yerine bildirilen değerlerin kullanılmasının sonuçlarından sorumlu tutulamayız.

Bu alet uygun biçimde kullanılmadığında eller ve kollarda titreşimden kaynaklanan sorunlara neden olabilir. El ve kol titreşimi ile ilgili bir AB klavuzuna [www.neurop.eu/uploads/documents/pdf/PN3-02-NV\\_Declaration\\_info\\_sheet\\_0111.pdf](http://www.neurop.eu/uploads/documents/pdf/PN3-02-NV_Declaration_info_sheet_0111.pdf) adresinden erişilebilir.

Ses veya gürültü nedeniyle oluşabilecek hastalık belirtilerinin erken teşhisi için bir sağlık taraması programının uygulanması önerilir. Böylece ileride oluşabilecek sağlık sorunlarının önlenmesine yardımcı olacak prosedürler üzerinde değişiklik yapılabilir.

## 2. Uygulama ve İşlev

- Bu ürün tahta, metal ve plastik dışı perçinlerin montaj ve sökme işlemlerinde kullanılmak üzere tasarlanmıştır. Başka türlü bir kullanıma izin verilmez. Sadece profesyonel kullanıcılar içindir.. Aracı yanlış kullanmayın.
- Lütfen ürün güvenlik bilgilerini dikkatlice okuyunuz!

## 3. Uygulama ve İşletim

**Cihazla çalışırken güvenlik prensiplerine daima uyunuz.**

### Genel bilgiler:

- Cihazı Şek.01'de gösterilen şekilde bağlayınız.
- Aksesuarları araca düzgün bir şekilde takın.
- Çalıştırmak için kabza sapındaki tetiği çekin (2). İleri dönüş işletimi için geri dönüş pimine basın. Geri dönüş işletimi için geri dönüş tetiği çekin (2).
- Makineyi çalıştırmak için, sadece tetiğe (1) basın. Tetiğe uygulanan basınç arttıkça makinenin hızı da artar. Durdurmak için ana düğmeyi serbest bırakın.
- Hız düğmesinin (2) sadece tahrik mili tam olarak durduktan sonra kullanınız. Tahrik mili durmadan hız değiştirmek alete hasar verebilir.

## 4. Bakım

**Genelde cihazın bakımı konusunda ilgili ülkenin çevresel kurallarına uyulmalıdır.**

İlk yılın ardından, eğer cihaz hergün kullanılıyorsa her üç 3 ayda bir cihazı parçalarına ayırın ve her bölümünü kontrol edin. Hasarlı veya eski parçaları değiştirin.

Kazaları önlemek için daima makinanın enerji kaynağıyla (basınçlı hava) bağlantısının kesilmesi olduğundan emin olunuz.

Kesinti sürelerini minimuma indirmek için, parça listesinde tarif edilen tamir kitini kullanın.

**Motorun Yağlanması**

- 1. Sadece RODCRAFT aksesuar hava yağı kullanınız
- 2. Kullanmadan önce hava giriş memesini temizleyiniz
- 3. Hava giriş memesine hava yağı (yaklaşık 3 damla) damlatınız ve makineyi kısa bir süre çalıştırınız.
- Yukarıdaki işlemleri makineye kullanımdan önce ve sonra uygulayınız. Bu işlem makinanın hizmet ömrünü uzatır.
- **Vuruş düzeneğini aşağıdaki şekilde gresleyiniz:**
  1. Sadece MoS<sub>2</sub> şartnamesine sahip bir piyasa gresi kullanınız
  2. Vuruş düzeneği kasası üzerindeki gres memesine uyumlu bağlayıcısı olan bir gres tabancası kullanınız.
  3. Kullanmadan önce gres memesini temizleyiniz
- Gresleme sıklığı ve MoS<sub>2</sub> şartnameli gres miktarı, makinanın kullanımına bağlıdır. Bakım ihtiyacı genellikle tork ve güç düşmesinden belli olur. Şu an, vuruş düzeneğinin greslenmesi için en uygun zamandır.

## 5. Atma

Bu alet, ilgili ülke kurallarına uygun şekilde atılmalıdır.

Tüm hasarlı, aşırı yıpranmış ve hatalı çalışan cihazlar İŞLETİMDEN KALDIRILMALIDIRLAR.

**Onarım yalnızca teknik bakım personeli tarafından yapılmalıdır.**

**Aleti sadece yukarıda anlatıldığı şekilde amacına uygun olarak kullanınız, her türlü farklı kullanım açıkça hariç tutulmuştur. Hatalı ve amacı dışında ve/veya güvenlik önlemlerine uyumsuzluktan kaynaklanan yaralanmalar ve hasarlardan sorumluluk kabul edilmez, ve garanti kapsamına girmez.**

## AT BEYANI

Geçerlilik süresi:

<b>RC2437XI</b>	<b>Seri no: 011'dan 129'a</b>
<b>RC2447XI</b>	<b>Seri no: 011'dan 129'a</b>
<b>RC2457XI</b>	<b>Seri no: 011'dan 129'a</b>
<b>RC2477XI</b>	<b>Seri no: 011'dan 129'a</b>
Ürünün menşei: Taiwan'da üretilmiştir	

Üye Ülkelerin mevzuatının yakınlaştırılmasında konye Yönetmeliklerinin gereklilikleri ile uyumludur :

"Makine": 2006/42/AT (17/05/2006)

uyumlaştırılmış standart(lar): EN ISO 11148-6:2012

Teknik Dosya EU Technocenter' da mevcuttur	<b>CP</b> <b>ZAC de la Lorie -38, rue Bobby Sands, B.P10273</b> <b>44818 Saint-Herblain Cedex, France</b>	İhracat günü ve yeri:	<b>44818 Saint-Herblain, France</b> <b>29.04.2013</b>
Şirket adı ve adresi:	<b>Rodcraft Customer</b> <b>CenterLangemarckstr.35 bis</b> <b>45141 Essen- Germany</b>	<b>Nicolas Lebreton</b> R&D Manager	

Burada aşağıdaki açıklanan makine tasarımı ve anlayışı ve kendimizi tarafından dağıtılan tipi nedeniyle aşağıda belirtilen AB direktiflerinin genel güvenlik ve sağlık koşullarına uygun olduğunu beyan ederim. Makinenin onayımız olmadan değiştirilmesi halinde bu beyan geçersiz olur.

www.rodcraft.com İnternet sitemizi ziyaret ediniz.

Kullanım klavuzlarımızı da buradan indirebilirsiniz.

Sorularınız için size en yakın Rodcraft şubemiz veya yetkili satıcınızla temas kurunuz.

尊敬的用户！

非常感谢您购买Rodcraft的产品，请仔细阅读该用户手册。

本手册包括了产品使用所需的信息；建议您逐页仔细阅读并严格遵守。

请妥善保管本用户手册。如有更改，Rodcraft不作另行通知，也不承担进一步的责任；因此所做更改可插入已分发的手册中。

我们的宗旨是尽可能为您提供安全、高效的产品。为了您的安全，请对本产品及其它工具谨慎操作。本手册中的安全说明包括了对一些危险来源的说明，但是不包括所有可能的风险！

非经书面许可，不得对本手册进行复制或翻译。

## 1. 技术数据

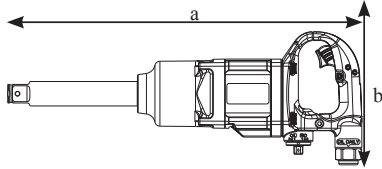

型号	动力	扭矩		速度	重量	软管内径 Ø	尺寸 a x b x c	平均耗		进气口	声压 LpA	声功率 LwA	振动	
		M	Mmax					气量	连续				ahd	k
	[英尺]	[纳米]	[纳米]	[分-1]	[千克]	[毫米]	[毫米]	[升/分钟]	[升/分钟]	[英尺]	[分贝(A)]	[分贝(A)]	[米/秒²]	[米/秒²]
RC2437XI	1"	2000	2600	6000	7.2	13	280*240*170	350	1000	1/2" FT	100.8	111.8	10.7	2.7
RC2447XI	1"	2000	2600	6000	8	13	432*240*170	350	1000	1/2" FT	100.8	111.8	10.7	2.7
RC2457XI	1"	2100	2900	5900	7.3	13	337*165*190	300	920	1/2" FT	106	117	9.8	3.86
RC2477XI	1"	2100	2900	5900	8.1	13	490*165*190	300	920	1/2" FT	106	117	9.8	3.86

最大压力6.3 bar (90 psi)

$a_{hd}$ : 振动级, k 误差;  $L_{pA}$  声压水平 dB(A),  $K_{pA} = K_{wA} = 3$  dB 误差。

**噪声 (ISO 15744) 与振动 (ISO 28927-2) 声明**

所有数值自此公布之日起通用。要了解最新情况，请浏览 [rodcraft.com](http://rodcraft.com)。

这些公布数值是从符合所声明标准的实验室典型测试中获取，可与已公布的同标准下其它工具所测得的数值进行对比。这些数值不足以用于进行风险评估，在个人工作场所中所测的数值可能比公布的数值要高。个人使用者所遇到的实际暴露量数值以及受伤风险都具有其独特性，因使用者工作方式、工件、工作室的设计、使用时间以及身体状况的不同而各有差异。

对于因使用所公布的数值而非反映实际使用情况的数值，在我方 (RODCRAFT PNEUMATIC TOOLS) 不能进行控制的工作场所进行独立风险评估时所造成的后果，我方一律不承担任何责任。

使用此工具不当可能会导致手臂振动病。要了解此病，可登陆 [www.pneurop.eu/uploads/documents/pdf/PN3-02-NV\\_Declaration\\_info\\_sheet\\_0111.pdf](http://www.pneurop.eu/uploads/documents/pdf/PN3-02-NV_Declaration_info_sheet_0111.pdf) 查阅欧盟的关于处理手臂振动的指导。

我们建议您设立健康监测项目，以发现与处于噪声或者振动环境有关的早期症状，通过改进管理规程，防止以后对身体造成伤害。

## 2. 应用与功能

- 本产品用于安装和卸除木材、金属和塑料中的丝扣紧固件。仅供专业使用，切勿滥用该工具。
- 请仔细阅读产品安全信息！

## 3. 执行与操作

**通常，在操作设备时，请遵守安全准则。**

### 基本信息：

- 按照图01所示连接设备。
- 将配件正确地固定到工具上。
- 推入逆转销，工具前转。推逆转销，工具反转。
- 轻按触发开关(1)，启动机器。机器的运转速度随着触发开关上压力的增加而增大。释放主开关，机器即停止。
- 主传动轴完全停止时方可使用速度开关(2)。主传动轴停止前更改速度会损坏本机。

#### 4. 维护

一般而言，设备维修应遵守相应国家的环境法规。

第一年，如果每天使用该工具，则要每三(3)个月作一次拆卸检查，更换损坏或磨损的部件。  
务必确保机器与能源(压缩空气)断开连接，避免意外操作。  
要使停机时间保持在最低，请使用部件列表内指定的修理工具包。

##### 电机润滑

- 1. 仅采用RODCRAFT附件用油
- 2. 使用前清洁进气口嘴。
- 3. 将气油(约3滴)滴入进气口中，并操作机器。
- 使用机器之前和之后，皆进行上述步骤。这可增长机器使用寿命。

##### 按下列方式润滑冲击机构：

- 1. 仅采用符合 MoS<sub>2</sub>规范的市场上可购买的油脂。
- 2. 采用带匹配插头的油脂枪，针对冲击机构外壳上的油脂嘴使用。
- 3. 使用前，清洁油脂嘴。
- 润滑频率和符合规范 MoS<sub>2</sub> 的油脂用量根据机器使用情况而定。一般而言，扭矩和功率减少时，应进行维修。现在正是润滑冲击机构的时候。

#### 5. 处置

对该设备的处置必须遵守国家的法规。  
所有已损坏、严重磨损或不能正常工作的装置不得继续使用。  
对于设备的维修仅限于专业维护人员。

该设备仅限于上述用途！对于由非正常使用或者误操作以及不遵守安全要求引起的伤害或损坏，Rodcraft不承担责任，并且不属于质保范围。

### EC (欧盟) 声明

适用于：

<b>RC2437XI</b>	<b>系列：011 至 129</b>
<b>RC2447XI</b>	<b>系列：011 至 129</b>
<b>RC2457XI</b>	<b>系列：011 至 129</b>
<b>RC2477XI</b>	<b>系列：011 至 129</b>
<b>原产地：</b> 台湾制造	

符合理事会指令的成员国近似法律，相关于：  
“机械”：2006/42/EC (17/05/2006)  
适用的协调标准：EN ISO 11148-6:2012

EU Techno-center (欧盟技术中心) 提供的技术文件	<b>CP</b> <b>ZAC de la Lorie -38, rue Bobby Sands, B.P10273</b> <b>44818 Saint-Herblain Cedex, France</b>	地点及签发日期：	<b>44818 Saint-Herblain, France</b> <b>29.04.2013</b>
公司名称和地址：	<b>Rodcraft Customer Center</b> <b>Langemarckstr.35 bis</b> <b>45141 Essen- Germany</b>	<b>Nicolas Lebreton</b> R&D Manager	

我们在此声明，以下所述机器的设计、概念以及我们投放的类型符合下列欧盟指令有关一般安全和健康的要求。如果未经我们批准，擅自改装机器，此声明即归无效。

请访问我们的网址 [www.rodcraft.com](http://www.rodcraft.com)  
您可以在此下载用户手册。  
如有问题，请与您附近的Rodcraft分公司或授权的代理商联系。

お客様へ！

本製品お買い上げありがとうございます。この Rodcraft Pneumatic Tools 製品のユーザ マニュアルをお読みください。  
 購入された製品を適切に使用するために必要な情報は、すべてここに記載されています。始めから終わりまで熟読されることをおすすめします。  
 ユーザ マニュアルはいつでも使用できる状態にしておいてください。このマニュアルの内容は、予告なく、また義務を伴うことなく変更されることがあります。  
 当社の目的は、できるだけ安全かつ効率よく使用できる製品をつくることにあります。安全上最も重要なことは、本製品、その他のツールを取り扱うときの注意と判断です。安全上の注意事項は、危険の原因になる重要なポイントについても言及していますが、これだけですべてのリスクに対応することはできません。  
 本マニュアルを、メーカーである当社の許可なく複製・翻訳することは禁止されています。

1. 技術データ

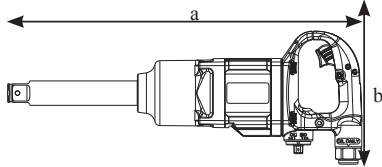

モデル	ドライブ	トルク		スピード	重量	ホース内径 Ø-Dia.	寸法 axbxc	平均空気消		エア入口	インチ LpA	サウンド出力 LwA	振動	
		M	Mmax					質量	連続				ahd	k
		[Nm]	[Nm]					[l/min]	[l/min]				[m/s <sup>2</sup> ]	[m/s <sup>2</sup> ]
RC2437XI	1"	2000	2600	6000	7.2	13	280*240*170	350	1000	1/2" FT	100.8	111.8	10.7	2.7
RC2447XI	1"	2000	2600	6000	8	13	432*240*170	350	1000	1/2" FT	100.8	111.8	10.7	2.7
RC2457XI	1"	2100	2900	5900	7.3	13	337*165*190	300	920	1/2" FT	106	117	9.8	3.86
RC2477XI	1"	2100	2900	5900	8.1	13	490*165*190	300	920	1/2" FT	106	117	9.8	3.86

最大圧6.3 バール (90 psi)

a<sub>hd</sub>: 振動レベル, k 不確実性; L<sub>PA</sub>: 音圧レベル, dB(A), K<sub>PA</sub> = K<sub>WA</sub> = 3 dB 不確実性。

騒音 (ISO 15744) と振動 (ISO 28927-2) の表示

値はすべて本書の発行日現在の値です。最新情報についてはrodcraft.comをご覧ください。

これらの表示数値は、定められた基準を満たした実験室的な試験により得られたもので、同じ基準によりテストされた他のツールの表示値との比較に適しています。危険性評価への使用には充分ではありません。個々の作業場において測定された数値は、表示されている数値より高くなる可能性があります。実際のエクスポージャ（暴露）数値および個々のユーザが経験する悪影響の危険性は、独特で、ユーザの作業方法、作業素材、および作業台のデザインと共に、エクスポージャ時間やユーザの体調により異なります。

RODCRAFT PNEUMATIC TOOLS 社が管理できない作業場状況での個々の危険性評価において、実際のエクスポージャ（暴露）を表す数値を使わずに表示数値を用いた結果として発生する事柄に対し、当社は責任を問われることはありません。

このツールは、正しい使い方をしない場合には手腕振動症候群の原因となることがあります。手腕振動の処置に関する EU の指針についてはwww.pneurop.eu/uploads/documents/pdf/PN3-02-NV\_Declaration\_info\_sheet\_01111.pdf

傷害の発生を防ぐ一助となるよう管理手順を改訂できるように、騒音や振動との関係が考えられる初期症候を発見する健康調査プログラムを推奨します。

2. 適用、機能

- 本製品は、木材、金属およびプラスチックに使用されるネジ 部品の取付けおよび取外し用にデザインされています 他の用途には使用しないでください。他の用途に使用することはできません。業務・作業専用です。正しくお使いください。
- 製品安全情報をお守りください!

3. 実装、操作

機器を取り扱うときは、安全に関するガイドラインをお守りください。

概要:

- Fig.01 に示すように装置を接続します。
- 付属品をツールに正しく固定します。
- 正回転させるには、リバースピン(2)を押してください。逆回転させるには、リバースピン(2)押ししてください。
- 起動するには、トリガ (1) を押します。速度を上げるには、トリガの圧力を上げます。止めるにはメインスイッチから手を離します。
- 速度スイッチ (2) は、ドライブスピンドルが完全に停止してから使用します。ドライブスピンドルが停止する前に速度を変更することは、装置が破損する原因になります。



## 4. メンテナンス

一般に、デバイスのメンテナンスでは、国の環境規制を順守する必要があります。

1年間使用した後、ツールを毎日使用していた場合、3か月ごとに分解して検査します。破損や磨耗のあるパーツは交換します。不意の動作を避けるため、マシンは常にエネルギーソース(圧縮空気)から切り離しておいてください。ダウンタイムを最小にするため、パーツリストに指定されている修理キットを使用してください。

## モータの潤滑

- 1. RODCRAFTアクセサリアオイルのみ使用します
- 2. 使用前に空気入口ニップルを清潔にします。
- 3. 空気入口ニップルにエアオイルを満たし(約3滴)、マシンを短い時間動作させます。
- マシンの使用前と使用後に上記のステップを行います。これはマシンの寿命を伸ばします。
- 打撃機構の潤滑は次のように行います。
  - 市販の MoS<sub>2</sub> 仕様のグリースのみ使用します
  - 打撃機構ケーシングのグリースニップル用のコネクタのあるグリース ガンを使用します。
  - 使用前にグリースニップルを清潔にします。
- MoS仕様グリースの使用頻度と量<sup>2</sup>は、マシンの使用頻度によって変わります。一般に、メンテナンスの必要性は、トルクと出力の減少から判断することができます。打撃機構を潤滑する潮時です。

## 5. 廃棄

この機器の廃棄は、それぞれの国の法律に従って行う必要があります。破損、磨耗、あるいは機能に障害のあるデバイスは、決して使用しないでください。メンテナンス専門スタッフのみが行う修理。

機器は、上記指定の用途にのみ使用し、他の用途には決して使用しないでください。不適切な使用、誤用、あるいは安全上の注意事項を守らないことによる傷害、破損については責任を負いません。これはまた保証の対象外です。

## EC 宣言

対応:

<b>RC2437XI</b>	番号: <b>011 to 129</b>
<b>RC2447XI</b>	番号: <b>011 to 129</b>
<b>RC2457XI</b>	番号: <b>011 to 129</b>
<b>RC2477XI</b>	番号: <b>011 to 129</b>
製造元: 台湾	

下記に関連する各国の法律の擦り合わせによる委員会指令の要件に準拠  
 機械 “: 2006/42/EC (17/05/2006)  
 適応整合規格: EN ISO 11148-6:2012

EU 技術センタ 一から入手できる 技術ファイル	<b>CP</b> <b>ZAC de la Lorie -38, rue Bobby Sands, B.P10273</b> <b>44818 Saint-Herblain Cedex, France</b>	場所、発行日	<b>44818 Saint-Herblain,</b> <b>France</b> <b>29.04.2013</b>
社名、住所	<b>Rodcraft Customer Center</b> <b>Langemarckstr.35 bis</b> <b>45141 Essen- Germany</b>	<b>Nicolas Lebreton</b> R&D Manager	

下記マシンは、設計、概念、型式により、下記 EU 指令の安全・健康要件を順守することをここに宣言します。この宣言は、マシンが承認なく変更された場合には無効になります。

当社インターネット ホームページは [www.rodcraft.com](http://www.rodcraft.com) です。  
 ここでマニュアルをダウンロードすることもできます。

詳しくは、最寄りの Rodcraft ブランチまたは指定ディーラーにお問い合わせください。

고객님께!  
**Rodcraft Pneumatic Tools** 는 당사의 제품을 구입해 주신 고객 여러분께 감사드립니다. 이 사용 설명서를 주의하여 읽어 주십시오.  
 구입한 제품을 적절하게 사용하기 위한 모든 정보가 이 설명서에 들어 있습니다. 설명서의 전체 내용을 읽고 참조 내용을 준수할 것을 권고합니다.  
 사용 설명서를 잘 보관해두십시오. 이 설명서의 내용은 사전 통지 없이 어떠한 책임도 없이 변경될 수 있으므로 이미 배포된 설명서에도 변경과 개선 내용이 적용될 수 있습니다.  
 당사는 최대한 안전하고 효율적인 제품을 제조하는 것을 목표로 합니다. 안전한 제품 사용을 위해서는 사용자가 본 제품과 다른 공구를 상식에 따라 주의하여 취급하는 것이 가장 중요합니다. 이러한 안전 주의사항은 중요한 위험을 일부 설명하기는 하지만 가능한 모든 위험을 포괄하지는 못합니다.  
 제조업체의 사전 서면 승인 없이는 본 설명서의 어떤 부분도 복사 또는 번역할 수 없습니다.

1. 기술 데이터

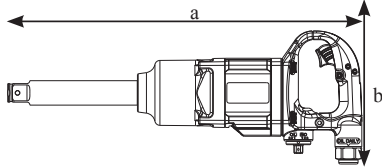

모델	드라이브	토크		속도	무게	내부 호스 직경 Ø	규격 axbxc	평균 공기		공기출입구	음압 LpA	음향 출력 LwA	진동	
		M	Mmax					소모량	연속				ahd	k
		[인치]	[Nm]					[Nm]	[[최소 -]1]				[kg]	[mm]
RC2437XI	1"	2000	2600	6000	7.2	13	280*240*170	350	1000	1/2" FT	100.8	111.8	10.7	2.7
RC2447XI	1"	2000	2600	6000	8	13	432*240*170	350	1000	1/2" FT	100.8	111.8	10.7	2.7
RC2457XI	1"	2100	2900	5900	7.3	13	337*165*190	300	920	1/2" FT	106	117	9.8	3.86
RC2477XI	1"	2100	2900	5900	8.1	13	490*165*190	300	920	1/2" FT	106	117	9.8	3.86

최대 압력 6.3 bar (90 psi)  
 $a_{hd}$ : 진동 수준,  $k$  오자;  $L_{pA}$  음압 수준 dB(A),  $K_{pA} = K_{WA} = 3$  dB 오자.  
**소음(ISO 15744) 및 진동(ISO 28927-2) 배율 신고서**  
 모든 수치들은 발행 날짜를 기준으로 합니다. 최신 내용은 [rodcraft.com](http://rodcraft.com) 을 참조해 주십시오.  
 이러한 값들은 명시된 표준 사항에 따라 실험실에서 수행된 검사를 통해 산출되었으며 동일한 표준 사항에 따라 검사된 기타 공구의 명시된 값과 비교하는 데 적합합니다. 이러한 명시된 값들은 위험 평가 시 사용하는 데 부적합하며 개별 작업 현장에서 측정된 값은 이 값보다 더 높을 수 있습니다. 개별 사용자가 경험할 수 있는 피해 위험과 실제 값은 고유하므로 사용자의 물리적 조건, 노출 시간 및 사용자의 작업 방식에 따라 다를 수 있습니다.  
**RODCRAFT PNEUMATIC TOOLS** 는 당사가 통제하지 않는 작업 현장 상황에서의 개별적인 위험 평가 시 실제 노출을 반영하는 값 대신 명시된 값을 사용한 작업 결과에 대해 책임지지 않습니다.  
 이 공구는 사용상 적절한 관리가 이루어지지 않으면 수전증을 유발할 수 있습니다. 수전증 관리를 위한 유럽 공동체의 가이드에 대해서는 [www.pneurop.eu/uploads/documents/pdf/PN3-02-NV\\_Declaration\\_info\\_sheet\\_0111.pdf](http://www.pneurop.eu/uploads/documents/pdf/PN3-02-NV_Declaration_info_sheet_0111.pdf) 사이트를 참조하십시오.  
 당사는 소음 또는 진동 노출 관련 증상을 조기에 발견하여 향후 장애를 방지하는 데 도움이 될 수 있도록 관리 절차를 수정할 수 있는 건강 관리 프로그램을 권장합니다.

2. 응용 분야 및 기능

- 이 제품은 목재, 금속 및 플라스틱 재질에서 패스너를 설치하거나 제거하도록 설계된 것입니다. 그 외 다른 용도로 사용해서는 안 됩니다. 관련 작업 전문가만 사용할 수 있습니다. 공구를 장시간 사용하지 마십시오.
- 제품 안전 정보를 주의하여 읽어 주십시오!

3. 사용법

안전 가이드라인에 따라 제품을 사용해야 합니다.

일반 사항:

- 그림 01 과 같이 장비를 연결하십시오.
- 공구에 액세서리를 올바르게 끼웁니다.
- 정회전으로 작동하려면, 리버스핀을 미십시오. 역회전으로 작동하려면, 리버스 핀을당기십시오.
- 공구를 작동하려면 트리거 (1)만 누르면 됩니다. 트리거를 더 세게 누르면 공구 속도가 증가합니다. 중지하려면 메인 스위치를 해제합니다.
- 드라이브 스프indle이 완전히 멈추었을 때에만 속도 스위치를(2) 사용합니다. 드라이브 스프indle이 멈추기 전에 속도를 변경하면 장비가 손상될 수 있습니다.

4. 유지관리

일반적으로 장치 유지 보수 시 각국의 환경 규정을 준수하십시오.

공구를 메인 사용하는 경우, 1년이 경과되면 3개월마다 공구를 분해해 점검하십시오. 손상 또는 마모된 부품은 즉시 교환하십시오. 우발적인 작동을 방지하려면 항상 에너지 공급원(압축 공기)과 장치를 분리해 두십시오. 다운로드를 최소화하기 위해, 부품 목록에 있는 수리 키트를 사용하십시오.

모터 윤활

- 1. RODCRAFT 액세서리 공기 오일만을 사용하십시오
- 2. 사용하기 전에 공기 흡입구 니플을 청소하십시오
- 3. 공기 오일(약 3방울)을 흡입구 니플에 넣고 장비를 잠깐 작동하십시오.
- 장비를 사용하기 전후에 위에서 언급한 단계를 수행하십시오. 그러면 장비의 사용 수명이 늘어납니다.

다음과 같이 타격 기계 부품에 그리스를 도포하십시오.

1. MoS<sub>2</sub> 규격의 상용 그리스만을 사용하십시오.
  2. 타격 기계 부품 케이스에 있는 그리스 니플용 결합 커넥터와 함께 그리스 건을 사용하십시오.
  3. 사용 전에 그리스 니플을 청소하십시오.
- 장비의 사용 정도에 따라 MoS<sub>2</sub> 규격 그리스의 도포 빈도와 양이 결정됩니다. 일반적으로 토크와 출력이 줄어들면 유지 보수가 필요함을 나타냅니다. 이 때 타격 기계 부품에 그리스를 도포하십시오.

5. 폐기

본 제품을 폐기할 때는 해당 국가의 규정을 따라야 합니다. 손상되거나, 심하게 마모되거나, 정상적으로 작동하지 않는 모든 장치는 사용을 중단해야 합니다. 제품 수리는 전문 기술자만이 수행할 수 있습니다.

제품을 위에서 설명한 용도로만 사용하십시오. 다른 용도에 사용하는 것을 절대 금지합니다! 제품을 부적합하게 사용하거나 오용하거나 안전 주의사항을 따르지 않아 발생하는 부상이나 제품 손상에 대해서는 책임을 지지 않으며 보증이 무효화됩니다.

EC 규정

유효 기간:

<b>RC2437XI</b>	<b>일련 번호: 011 - 129</b>
<b>RC2447XI</b>	<b>일련 번호: 011 - 129</b>
<b>RC2457XI</b>	<b>일련 번호: 011 - 129</b>
<b>RC2477XI</b>	<b>일련 번호: 011 - 129</b>
<b>제조국:</b> 대만	

다음과 관련된 회원국 법률의 근점에 관한 이사회 규정을 준수합니다 :  
 "기계": 2006/42/EC (17/05/2006)  
 적용 가능한 조화 규격 : EN ISO 11148-6:2012

<b>EU Technocenter</b> 에서 사용 가능 한 기술 파일	<b>CP</b> <b>ZAC de la Lorie -38, rue Bobby Sands, B.P10273</b> <b>44818 Saint-Herblain Cedex, France</b>	<b>발행처 및 발행일:</b>  <b>44818 Saint-Herblain, France</b> <b>29.04.2013</b>
<b>회사명 및 주소:</b>	<b>Rodcraft Customer Center</b> <b>Langemarckstr.35 bis</b> <b>45141 Essen- Germany</b>	<b>Nicolas Lebreton</b> <i>R&amp;D Manager</i> 

상술한 기계는 설계, 구성 및 재활용 관련 EU 지침에 기재된 일반 안전 및 건강 관련 규정을 준수함을 선언합니다. 당사의 승인을 받지 않고 이 기계를 개조할 경우 이 선언은 효력을 상실하게 됩니다.

당사 웹사이트 [www.rodcraft.com](http://www.rodcraft.com)을 방문하십시오.  
 웹사이트에서도 설명서를 다운로드 받을 수 있습니다.  
 문의사항이 있을 경우 가까운 Rodcraft 영업소 또는 공인 판매점으로 연락하십시오.

**DE** Das Gerät nur für den oben beschriebenen Anwendungsfall verwenden. Jede andere Verwendung schließt wir ausdrücklich aus! Für Verletzungen und Schäden, die aus unsachgemäßer und zweckfremder Anwendung bzw. aus Zuwendung gegen die Sicherheitshinweise resultieren, übernehmen wir keine Haftung oder Gewährleistung.  
© Copyright 2013, Rodcraft Pneumatic Tools, Langemarkstr.35 bis 45141 Essen, Deutschland  
Alle Rechte vorbehalten. Jegliche nicht genehmigte Benutzung oder Verfüllung/des Inhalts oder Teilen davon ist unzulässig. Dies betrifft insbesondere Marken, Modellbezeichnungen, Teilenummern und Zeichnungen. Benutzen Sie ausschließlich autorisierte Teile. Schäden oder Fehlfunktion durch nicht autorisierte Teile sind nicht durch Garantie oder Produkthaftung abgedeckt. Besuchen Sie auch unsere Internetseite unter [www.rodcraft.com](http://www.rodcraft.com). Hier können auch unsere Handbücher heruntergeladen werden. Wenden Sie sich bei Rückfragen an Ihre nächste Rodcraft Niederlassung oder den autorisierten Fachhandel.

**EN** Use the equipment only for its intended use as described above, any other use is expressly excluded! We are not responsible for injuries and damage due to inappropriate use and misuse and/or noncompliance of safety precautions; this is not covered by the warranty.  
© Copyright 2013, Rodcraft Pneumatic Tools, Langemarkstr.35 bis 45141 Essen, Germany  
All rights reserved. Any unauthorized use or copying of the contents or part thereof is prohibited. This applies in particular to trademarks, model denominations, part numbers and drawings. Use only authorized parts. Any damage or malfunction caused by the use of unauthorized parts is not covered by Warranty or Product Liability.  
Visit our Internet presence at [www.rodcraft.com](http://www.rodcraft.com) Here you can also download our manuals. With further questions contact your nearest Rodcraft branch or the authorized dealer.

**FR** Utilisez l'appareil uniquement dans le but pour lequel il a été conçu, décrit plus haut. Toute autre utilisation est expressément exclue ! Nous ne sommes pas responsables des blessures et dégâts provoqués par une utilisation impropre et un mauvais usage et/ou le non respect des précautions de sécurité : ces éléments ne sont pas couverts par la garantie.  
© Copyright 2013, Rodcraft Pneumatic Tools, Langemarkstr.35 bis 45141 Essen, Allemagne  
Tous droits réservés. Tout usage ou reproduction non autorisé du contenu ou d'une partie du contenu de ce livret est interdit. Ceci s'applique notamment aux marques déposées, dénominations de modèles, numéros des composants et schémas. N'utilisez pas de composants autorisés. Tout dommage ou dysfonctionnement provoqué par l'utilisation d'éléments non autorisés n'est pas couvert par la garantie et ne saurait être imputé au produit. Le présent manuel à été originellement rédigé en allemand.  
Visitez notre site Internet à l'adresse suivante : [www.rodcraft.com](http://www.rodcraft.com) Vous pouvez également y télécharger nos manuels. Si vous avez d'autres questions, veuillez contacter la filiale Rodcraft ou le revendeur agréé les plus proches.

**ES** Use el equipo solamente para su finalidad según se ha descrito anteriormente. Cualquier otro uso queda expresamente excluido. No aceptamos responsabilidades alguna por heridas y daños debidos a un uso inadecuado, mal uso y/o no cumplimiento de las precauciones de seguridad; esto no queda incluido en la garantía.  
© Copyright 2013, Rodcraft Pneumatic Tools, Langemarkstr.35 bis 45141 Essen, Alemania  
Todos los derechos reservados. Cualquier uso o copia no autorizada o no permitida de los contenidos o partes de los contenidos de este manual quedan terminantemente prohibidos. Esto es especialmente aplicable a marcas comerciales, denominaciones de modelos, números y diagramas de piezas. Use exclusivamente piezas autorizadas. Cualquier daño o avería provocados por el uso de piezas no autorizadas no queda cubierto por la garantía ni la responsabilidad por el producto. El idioma original de este manual es el alemán.  
Visite nuestro sitio en Internet en [www.rodcraft.com](http://www.rodcraft.com) Aquí también podrá descargar nuestros manuales. Si tiene más consultas, contacte con su sucursal de Rodcraft más cercana o con un representante autorizado.

**IT** Utilizzare l'attrezzo soltanto per l'uso previsto, tutti gli altri usi sono esplicitamente esclusi. Non ci si assume alcuna responsabilità per lesioni e danni conseguenti a un uso improprio e abuso e/o non rispetto delle norme di sicurezza. In questo caso, la garanzia viene invalidata.  
© Copyright 2013, Rodcraft Pneumatic Tools, Langemarkstr.35 bis 45141 Essen, Germania  
Tutti i diritti riservati. Qualsiasi uso o copiatura non autorizzata dei contenuti o parte di essi è proibito. Ciò vale soprattutto per i marchi registrati, le denominazioni dei modelli, i numeri delle parti e i disegni delle parti. Usare solo parti autorizzate. Qualunque danno o malfunzionamento causato dall'uso di parti non autorizzate non è coperto dalla Garanzia o dalla Responsabilità del Prodotto. La lingua originale di questo manuale è il tedesco.  
Visitate il nostro sito web [www.rodcraft.com](http://www.rodcraft.com) Qui si possono anche scaricare i nostri manuali. In caso di domande, contattare il reparto ufficio o il rivenditore autorizzato Rodcraft più vicino.

**NL** Het apparaat alleen gebruiken voor het doel waarvoor het bedoeld is; niet voor andere doeleinden gebruiken! Wij zijn niet verantwoordelijk voor letsel of schade veroorzaakt door oneigenlijk gebruik of misbruik en/of het niet opvolgen van de veiligheidsaanwijzingen; dit is niet gedekt door garantie.  
© Copyright 2013, Rodcraft Pneumatic Tools, Langemarkstr.35 bis 45141 Essen, Duitsland  
Alle rechten voorbehouden. Onbevoegd gebruik of kopiëren van de inhoud of delen daarvan is verboden. Dit is in toepassing op handelsmerken, modelnominaties, onderdeelnummers en tekeningen. Gebruik alleen geautoriseerde onderdelen. Schade of storingen veroorzaakt door het gebruik van ongeautoriseerde onderdelen wordt niet gedekt door de garantie of productsaakprekliefheid. De bron taal van deze handleiding is Duits.  
Bezoek onze website: [www.rodcraft.com](http://www.rodcraft.com) Hier kunt u onze handleidingen ook downloaden. Neem contact op met ons dichtstbijzijnde Rodcraft-vestiging of met de erkende dealer als u vragen hebt.

**RU** Исполнять инструмент только по описанному выше назначению; любой другой вид использования категорически исключен! Производитель не несет ответственности или гарантии за повреждение и ущерб, вызванный ненадлежащим использованием инструмента или использованием не по назначению, а также нарушениями техники безопасности.  
© Авторское право 2013, Rodcraft Pneumatic Tools, Langemarkstr.35 bis 45141 Essen, Германия  
Все права защищены. Запрещается несанкционированное использование, а также частичное или полное копирование содержания. Это относится в частности к торговым маркам, названиям моделей, номерам деталей и иллюстрациям. Исполнять только официально разрешенные запчасти. Любое повреждение или неисправность, вызванная использованием не официально разрешенных запчастей не покрывается Гарантией или Ответственностью по качеству продукции. Исходный язык данного руководства является немецкий.  
Посетите нашу страницу в сети Интернет по адресу [www.rodcraft.com](http://www.rodcraft.com) Здесь вы также можете скачать наши руководства по эксплуатации. Дополнительную информацию можно получить в ближайшем отделении компании Rodcraft или у авторизованного дилера.

**SV** Använd utrustningen endast för dess avsedda ändamål som beskrivits ovan, all annan användning är strikt utesluten! Vi är inte ansvariga för personskador och materialskador p.g.a. olämplig användning och missbruk och/eller oaktasamhet på säkerhetsföreskrifterna; detta täcks inte av garantin.  
© Copyright 2013, Rodcraft Pneumatic Tools, Langemarkstr.35 bis 45141 Essen, Tyskland  
Alla rättigheter förbehållna. Varje inte auktoriserad användning eller kopiering av innehållet eller delar därav är förbjudet. Detta gäller framförallt varumärken, modellnamn, detaljnummer och ritningar. Använd endast godkända delar. Varje skada eller defektfunktion som förorsakas av en inte godkänd detalj täcks inte av garanti eller productsavansvar. Ursprungspris för denna manual är tyska.  
Besök vår hemsida på [www.rodcraft.com](http://www.rodcraft.com) Du kan även här ladda ner våra manualer. Har du ytterligare frågor kontakta din närmaste Rodcraft filial eller auktoriserad återförsäljare.

**DA** Anvend kun værktøjet til de ovenfor beskrevne formål. Alle andre anvendelser er udtrykkeligt udelukket! Vi er ikke ansvarlige for tilskadekomst eller skader der skyldes forkert brug eller misbrug, og/eller på grund af forsømmelse på sikkerhedsanordninger. Dette dækkes ikke under garantien.  
© Copyright 2013, Rodcraft Pneumatic Tools, Langemarkstr.35 bis 45141 Essen, Tyskland  
Alle rettigheder forbeholdt. En hver uautoriseret brug eller kopiering af indhold eller dele heraf er forbudt. Dette gælder i særdeleshed varemærker, modelbenævnelser, delnumre og tegninger. Brug kun autoriserede dele. En hver beskadigelse eller fejlfunktion på grund af brug af uautoriserede dele, dækkes ikke under garanti og productsavansvar. Denne manuals kildepris er tysk.  
Besøg vores website på [www.rodcraft.com](http://www.rodcraft.com). Her kan du også hente vores manualer. For yderligere spørgsmål, kontakt din nærmeste Rodcraft-afdeling eller autoriserede forhandler.

**NO** Bruk utstyret kun til tilskilt bruk som beskrevet over. All annen bruk er uttrykkelig utelukket. Vi er ikke ansvarlig for personskader og skader på grunn av u hensiktsmessig bruk og misbruk og/eller gjensidighet med sikkerhetsforholdsregler. Dette dækkes ikke av garantien.  
© Copyright 2013, Rodcraft Pneumatic Tools, Langemarkstr.35 bis 45141 Essen, Germany  
Alle rettigheter forbeholdt. Enhver uautorisert bruk eller kopiering av innhold eller deler av dette er forbudt. Dette gjelder spesielt varemærker, modell betegnelser, komponent nummer, og tegninger. Bruk bare autoriserte komponenter. Enhver skade eller funksjonsfeil som er forårsaket av brukeren av uautoriserte komponenter er ikke dekket av Garanti eller Produkt Erstatningsansvar. Kildeprakt for denne manualen er tysk.  
Besøk vår internettside på [www.rodcraft.com](http://www.rodcraft.com). Her kan du også laste ned våre manualer. Kontakt din nærmeste Rodcraft filial eller den autoriserte forhandleren for ytterligere spørsmål.

**FI** Käytä laitteita vain luvuttuun sen alkuperäiseen käyttöoikeutukseen, kaikki muu laiteen käyttö on ehdottomasti kielletty! Vainlastaja ei ole vastuussa loukkauksista ja vahingoista, jotka ovat aiheutuneet asiattomasta tai väärästä käytöstä järkevästä turvallisuusohjeiden noudattamatta jättämisestä. Tällaista ei kata edellä mainittu.  
© Copyright 2013, Rodcraft Pneumatic Tools, Langemarkstr.35 bis 45141 Essen, Saksa  
Kaikki oikeudet pidätetään. Sisällön luvuton käyttö tai kopiointi kokonaan tai osittain on kielletty. Tämä koskee erityisesti tavaramerkkejä, mallinimiä, osanumeroita ja piirustuksia. Käytä vain alkuperäisiä varosia. Tarko ei kata vahinkoja, jotka ovat syntyneet käyttämisestä muilla kuin alkuperäisillä varosilla. Tämän käyttöohjeen alkuperäinen kieli on saksa.  
Käy Internet-sivuiltamme osoitteessa [www.rodcraft.com](http://www.rodcraft.com) Täältä voit ladata myös käyttöohjeita. Mahdollisissa lisäkselyissä on otettava yhteyttä lähimpään Rodcraft-toimipisteeseen tai valuttuun jälleenmyyjään.

**PT** Utilize o equipamento apenas para a utilização pretendida anteriormente descrita. é expressamente proibida qualquer outra utilização! Não nos responsabilizamos por ferimentos e danos provocados pela utilização inadequada e má aplicação ou incumprimento das precauções de segurança; não são abrangidos pela garantia.  
© Copyright 2013, Rodcraft Pneumatic Tools, Langemarkstr.35 bis 45141 Essen, Alemanha  
Todos os direitos reservados. É proibida a utilização ou reprodução total ou parcial do conteúdo deste documento. Isto aplica-se em especial às marcas comerciais, às designações de modelos, aos números e desenhos de peças. Utilize apenas peças autorizadas. Qualquer dano ou avaria resultante da utilização de peças não autorizadas não é abrangido pela Garantia ou Responsabilidade pelo Produto. O idioma de origem deste manual é o alemão.  
Visite a nossa página de Internet em [www.rodcraft.com](http://www.rodcraft.com) Aqui, poderá também descarregar os nossos manuais. Se tiver alguma questão, contacte a filial ou representante Rodcraft mais perto de si.

**EL** Να χρησιμοποιείτε τον εξοπλισμό μόνο για τη χρήση για την οποία προορίζεται όπως περιγράφεται ανωτέρω, κάθε άλλη χρήση αποκλείεται ρητά! Δεν φέρουμε καμία ευθύνη για τραυματισμούς και φθορά περιουσίας, ζημιές ή ακατάλληλη χρήση ή της κακής χρήσης και/ή της μη συμμόρφωσης με τις προφυλακτικές οδηγίες. Αυτό δεν καλύπτονται από την εγγύηση.  
© Copyright 2013, Rodcraft Pneumatic Tools, Langemarkstr.35 bis 45141 Essen, Germany  
Με τηρουμένης πάντως νομίμου δικαιωμάτων. Κάθε μη εξουσιοδοτημένη χρήση ή αντιγραφή του περιεχομένου ή μέρους του παρόντος εγχειριδίου, Απώλεια ή/ή αθέτηση των εμπορικών σημάτων, της ονομασίας των μοντέλων, αριθμών εξαρτημάτων και σχέδίων. Να χρησιμοποιείτε μόνο αυθεντικά εξαρτήματα. Οποιαδήποτε βλάβη ή δυσλειτουργία προκαλείται από τη χρήση μη αυθεντικών εξαρτημάτων δεν καλύπτεται από την Εγγύηση ή τη Δήλωση Ευθύνης. Η αρχική γλώσσα του παρόντος εγχειριδίου είναι τα Γερμανικά.  
Επισκεφτείτε την ιστοσελίδα μας [www.rodcraft.com](http://www.rodcraft.com) Από εδώ μπορείτε επίσης να μεταφορτώσετε τα εγχειρίδια μας. Για περαιτέρω ερωτήσεις απευθυνθείτε στον κοντινότερο εξουσιοδοτημένο αντιπρόσωπο της Rodcraft.

**PL** Narzędzie należy stosować wyłącznie zgodnie z jego przeznaczeniem, opisanym powyżej. Jakiegokolwiek inne zastosowanie jest niedozwolone! Nie przejmujemy na siebie odpowiedzialności za uszkodzenie ciała i szkody poniesione w związku z nieodpowiednim użytkowaniem i/lub nieprzestrzeganiem zasad bezpieczeństwa; gwarancja nie obejmuje takich sytuacji.  
© Copyright 2013, Rodcraft Pneumatic Tools, Langemarkstr.35 bis 45141 Essen, Niemcy  
Wszelkie prawa zastrzeżone. Zabrania się nieupoważnionego wykorzystywania i/lub kopiowania zawartości niniejszej instrukcji obsługi w całości lub części. Odnosi się to w szczególności do znaków towarowych, nazwy modelu, numerów części oraz rysunków. Należy używać wyłącznie części zatwierdzonych przez producenta. Gwarancja ani zakres odpowiedzialności za produkt nie obejmują żadnych uszkodzeń lub wadliwego działania będącego wynikiem zastosowania części, które nie zostały zatwierdzone przez producenta. Uszkodzenia i wadliwy niniejszej instrukcji obsługi jest język niemiecki. Zapraszamy do odwiedzenia naszej strony internetowej [www.rodcraft.com](http://www.rodcraft.com), z której można również pobrać nasze instrukcje obsługi. W przypadku pytań, należy skontaktować się z najbliższym oddziałem Rodcraft lub autoryzowanym sprzedawcą.

**CS** Nástroj používáte pouze k zamýšlenému účelu, který je popsán výše. Jakékoli jiné použití nástroje je zakázáno. Výrobce není zodpovědný za zranění a poškození vzniklé kvůli nesprávnému použití, zacházení a nebo nedodržování bezpečnostních předpisů. Takové škody nejsou kryté zárukou.  
©Copyright 2013, Rodcraft Pneumatic Tools, Langemarckstr.35 bis 45141 Essen, Německo  
Veškerá práva vyhrazena. Jakékoli neautorizované použití nebo kopírování tohoto návodu k obsluze nebo jeho části je zakázáno. Toto se vztahuje konkrétně na obchodní značky, označení modelů, čísla náhradních dílů a výkresy. Používejte pouze originální náhradní díly. Jakékoli poškození nebo vady způsobené použitím neautorizovaných náhradních dílů nejsou kryté zárukou a výrobce nese odpovědnost za škody způsobené jeho výrobkem. Zdrojový jazyk tohoto návodu k obsluze je němčina.  
Navštivte naši internetovou prezentaci na [www.rodcraft.com](http://www.rodcraft.com) Zde si můžete také stáhnout naše příručky. Pokud máte další otázky, kontaktujte vaši nejbližší pobočku Rodcraft nebo autorizovaného prodejce.

**SK** Zariadenie používajte len na stanovený účel, ktorý je uvedený vyššie a všetky ostatné použitia sú vyslovene vylúčené. Nenesieme zodpovednosť za ziadne zranenia alebo škody spôsobené nevhodným použitím a zneužitím alebo nezhodou bezpečnostných predpisov; tieto nie sú pokryté zárukou.  
© Autorské práva 2013, Rodcraft Pneumatic Tools, Langemarckstr.35 bis 45141 Essen, Německo  
Veškerá práva vyhrazena. Jakékoli neautorizované použití alebo kopírování obsahu tohoto návodu je zakázáno. Toto se vztahuje především na obchodní ochranné známky a značky, modelové denominace a hodnoty, čísla částí a kresby. Používejte len autorizované části a súčasti. Akékoľvek poškodenie alebo zlyhanie spôsobené používaním neautorizovaných súčastí nie je pokryté Zárukou alebo Ručením za výrobok. Zdrojový jazyk tohto manuálu je nemcky jazyk.  
Navštivte našu internetovú prezentáciu na [www.rodcraft.com](http://www.rodcraft.com) Tu si môžete tiež stiahnuť naše manuály. S ďalšími otázkami sa obráťte na najbližšiu pobočku spoločnosti Rodcraft alebo na autorizovaného predajcu.

**HU** A készékelt csak rendeltetés szerinti, a fent leírtaknak megfelelően használja; más célra használni kifejezetten tilos. A nem előírásszerű használattal, valamint a biztonsági óvintézkedések be nem tartásával fakadó sérüléseket és károkért nem vállalunk felelősséget, erre a garancia sem érvényes.  
© Copyright 2013, Rodcraft Pneumatic Tools, Langemarckstr. 35 bis 45141 Essen, Německo  
Minden jog fenntartva. Tilos a dokumentum egészének vagy részének engedély nélkül használata vagy másolása. Ez különösen vonatkozik a védjegyekre, termékevekre, alkatrészszámokra és rajzokra. Csak engedélyezett alkatrészeket használjon. A nem engedélyezett alkatrészek használásából származó károkra vagy hibás működésre a garancia és termékefelelősség jogtálas nem vonatkozik. A kézikönyv eredetileg német nyelven lett kiadva.  
Kérem meg minket az Internet e [www.rodcraft.com](http://www.rodcraft.com) webhelyen. Itt leltötheti a kézikönyveinket is. További kérdéseivel keresse meg a legközelebbi Rodcraft-váallalat vagy a hivatalos márkakereskedőt.

**HR** Opremo koristite samo za predviđenu svrhu kao što je opisano gore, bilo koja drugačija upotreba je izričito zabranjena! Nismo odgovorni za ozljede i oštećenja nastale uslijed nepropisnog korištenja i/ili nepridržavanja sigurnosnih napomena; to nije obuhvaćeno jamstvom.  
©Copyright 2013, Rodcraft Pneumatic Tools, Langemarckstr.35 bis 45141 Essen, Německo  
Sva prava su zadržana. Svaka neovlaštena upotreba ili kopiranje ovog sadržaja ili njegovog dijela su zabranjeni. Ovo se osobito odnosi na trgovačke znakove, denominaciju modela, brojvele dijelova i nacrt. Koristite samo odobrene dijelove. Svako oštećenje ili neispravnost u radu koji nastanu zbog upotrebe ne odobrenih dijelova neće biti obuhvaćeno Jamstvom ili Odgovornošću za proizvod. Izvorni jazyk ovog priručnika je Njemački.  
Posjetite našu internetску stranicu na [www.rodcraft.com](http://www.rodcraft.com) Ovdje ćete također moći preuzeti naše priručnike. U vezi daljnjih pitanja kontaktirajte vaš najbliži Rodcraft ogrank ili ovlaštenog zastupnika.

**SL** Opremo uporabljate izključno za zagorj opisana področja uporabe. Vsaakršna druga uporaba je izrecno prepovedana! Ne odgovarjamo za telesne poškodbe in poškodovanje opreme zaradi nepravilne uporabe in/ali neupoštevanja varnostnih ukrepov. Takšnih poškodb in škod garancija ne krije.  
©Avtorske pravice 2013, Rodcraft Pneumatic Tools, Langemarckstr.35 bis 45141 Essen, Německo  
Use pravice pridržane. Vsa neovlašena uporaba ali kopiranje vsebine tega dokumenta so prepovedana. To se nanaša zlasti na blagovne znamke, pomenjavanja modelov, številke delov in slike. Uporabljajte samo odobrene dele. Garancija oz. odgovornost za izdelke v primeru poškodb ali okvar, ki nastanejo zaradi uporabe neodobrenih delov, preneha veljati. Izvorni jazyk tega priročnika je nemščina.  
Obiščite nas na spletni strani [www.rodcraft.com](http://www.rodcraft.com) Tukaj lahko prenesete tudi naše priročnike. Če imate dodatna vprašanja, se obrnite na najbližjo poslovalnico družbe Rodcraft ali na pooblaščenega prodajalca.

**RO** Folosii echipamentul doar in scopul pentru care a fost proiectat - descris mai sus; orice alta utilizare este categoric interzis! Nu ne asumam nicio responsabilitate in cazul accidentelor sau defecțiunilor aparate in urma utilizării incorecte sau necorespunzatoare și/sau datorită nerespectării instrucțiunilor de siguranță; acestea nu sunt acoperite de garanție.  
© Copyright 2013, Rodcraft Pneumatic Tools, Langemarckstr.35 bis 45141 Essen, Německo  
Totu de drepturile rezervate. Se interzice utilizarea sau copierea neautorizată, parțială sau totală, a conținutului. Acest lucru este valabil în special în domeniul comercial, denumirilor modelelor, numerelor și schițelor pieselor. A se folosi numai piesele autorizate. Orice avariere sau defecțiune cauzată de utilizarea pieselor neautorizate nu este acoperită de Garanție sau Răspunderea pentru Produs. Limba sursă a acestui manual este germana.  
Vizitați-ne pe internet la [www.rodcraft.com](http://www.rodcraft.com) Aici puteți descărca manualele noastre. Pentru mai multe detalii, contactați sediul nostru sau furnizorul autorizat cel mai apropiat al firmei Rodcraft.

**BG** Използвайте инструмента само по предназначение по начина описан по-горе. Всяка друга употреба е изрично изключена! Ние не поемаме никаква отговорност за наранявания или вреди произтичащи от неправилна употреба и злоупотреба и/или неспазване на правилата за безопасност; те не се покриват от гаранцията.  
© Copyright 2013, „Rodcraft Pneumatic Tools“, Langemarckstr.35 bis 45141 Essen, Germany  
Всички права запазени. Всяко копиране или използване на настоящото съдържание без разрешение е забранено. Това се отнася в частност до търговските марки, обозначенията на моделите, номерацията на частите и чертежите. Използвайте само одобрени части, за които е предоставено това. Всяка повреда или лошо функциониране, причинено от използването на неразрешени резервни части не се покрива от гаранцията, или от поеманите отговорности във връзка с употребата на продукта. Оригиналният език „на който е бил съставен настоящият ръководен немики. Посетете нашата интернет-страница на адрес [www.rodcraft.com](http://www.rodcraft.com), от където може да си свалите ръководните за нашите продукти. Ако имате допълнителни въпроси, моля обърнете се към най-близкия до вас клон на [www.rodcraft.com](http://www.rodcraft.com), или към оторизирания дилър.

**LT** Ranki naudokite tik pagal aukščiau nurodytą paskirtį; naudojimas bet kokiaim tikslu darbu yra griežtai draudžiamas. Mes nepripaime atsakomybę už sužalojimus ir nuostolius, atsiradusius dėl to, kad rankis buvo naudojamas netinkamai ar ne pagal paskirtį. Ir/arba nesilaikant saugaus darbo taisyklių bei nurodymų; dėl minėtų priežasčių atsiraadusius gedimus netaikomas garantinis remontas.  
© 2013 Autorskie teises priklauso Rodcraft Pneumatic Tools, Langemarckstr.35 bis 45141 Essen, Germany  
Saugoma autorių teisė išsaugota. Bet koks nesankcionuotas šio dokumento ar jo dalies kopijavimas yra draudžiamas. Šis draudimas konkrečiai talkomas prekiauniam ženkliams, modelių pavadinimams, detalių numeracijai ir brėžiniams. Naudokite tik gamintojo teikiamas dalis. Garantisinis remontas bei Aitsakomybė už produkta netaikomą klijams rankio gedimą ar netinkamo veikimo atvejus, jei tai atsitiko dėl ne gamintojo teikiamų dalių naudojimo. Pirminė originali šio dokumento kalba yra vokietiška.  
Apie kitas mūsų tinklapi internete adresu [www.rodcraft.com](http://www.rodcraft.com) iš šio tinklapio „Jūs taip pat galite pasisiųsti ir naudojimo instrukcijas. Išsilks klausimus, kreipkitės | artimiausią Rodcraft filialą arba įgaliotą atstovą.

**LV** Izmantojiet ierku tikai augštrādītājam lietošanai; visa cita veida lietošana ir aizliegta! Mēs neuzņemamies saistības un nenodrošinām garantiju par bojājumiem, kas radusies nepareizas lietošanas un/vai drošības noteikumu neievērošanas gadījumā.  
©Autorities 2013, Rodcraft Pneumatic Tools, Langemarckstr.35 bis 45141 Essen, Vācija  
Visas tiesības aizsargātas. Tādēļ jebkāda neļaujamā satura vai tā daļu izmantošana ir aizliegta. Tas sevišķi attiecas uz preču zīmēm, modeļu nosaukumiem, detaļu numuriem un attēliem. Izmantojiet tikai aprītinātās detaļas. Ja ierces bojājums vai nepareizu darbību būt radusies neapstrīnātā detaļu izmantošana, garantija vai atbildība par produktā radušies vairs nebūs spēkā. Šis lietošanas instrukcijas avotvaldijs ir vācu.  
Apmeklējiet mūsu tīmekļa vietni [www.rodcraft.com](http://www.rodcraft.com) Tur jūs varat arī lejupielādēt mūsu lietošanas instrukcijas. Turpmākēm jautājumiem sazinieties ar tuvāko „Rodcraft“ filiāli vai pilnvaroto starpnieku.

**ET** Kasutajge seadet ainult sellele mõeldud otstarbale, nagu kirjeldatud ülalpool, igasugune muu kasutamine on rangelt keelatud! Me ei vastusta kahvajagustele ja kahvajestuse eest, mis on põhjustatud väärast kasutamisest ja/kuritarvitamisest ja/või ohusobasündude tälmata jätmisest; seda ei kaeta garantiga.  
©Copyright 2013, Rodcraft Pneumatic Tools, Langemarckstr.35 bis 45141 Essen, Germany  
Kõik õigused kaitsitud, igasugune muu selle ota kasutamine või kopieerimine on seotult keelatud. Eriti kehtib see kaubamärkide, mudelite üldnimetuste, osade numbrile ja jooniste kohta. Kasutajge ainult heakskiidetud varuosadega. Arasid või tootevastastuse ei kata ühtegi kahjustust või tallustrüst, mille on põhjustanud heakskiitmatu osade kasutamine. Selle kasutusjuhendi algeel on kolm keelt.  
Kulstage meie kodulehekile aadressil [www.rodcraft.com](http://www.rodcraft.com). Te saate selle alia laadida kaa meie kasutusjuhendeid. Täiendavate küsimuste korral kontakteeruge oma lähima Rodcraft filiaali või volitatud müüjaga.

**TR** Aleti sadece yukarıda anlatıldığı şekilde amacına uygun olarak kullanınız; her türlü farkli kullanim açığıca haric tutulmustur. Hatalı ve amaci dışında ve/veya güvenlik önlemlerine uyumsuzluktan kaynaklanan yaralanmalar ve hasarlar/dan sorumluluk kabul edilmez; ve garanti kapsamına girmez.  
© Copyright 2013, Rodcraft Pneumatic Tools, Langemarckstr.35 bis 45141 Essen, Germany  
Tüm hakları saklıdır. İçerigin veya bir kısmının her türlü yetkisiz kullanımına veya kopyalanmasına yasaklanmıştır. Özellikle bu; ticari markalar, model adları, parça numaraları ve çizimler için geçerlidir. Sadece Anonl parçaları kullanınız. Onaysız parçalar kullanılmadığı doğrultukler her türlü hasar veya arıza Garantı veya Ürün Sorumluluđunu kapandırmaz. Bu klavuzun kaynak dil Almanca'dır.  
Internet sitemiz [www.rodcraft.com](http://www.rodcraft.com), u ziyaret ediniz. Buradan klavuzlarımızla da indirebilirsiniz. Sorularınız için size en yakın Rodcraft şubemiz veya yetkili satıcımıza temas kurunuz.

**ZH** 该设备仅用于上述用途！对于由非正常使用或错误操作以及不遵守安全要求引起的伤害或损坏，Rodcraft不承担任何责任，并且不属于质保范围。  
© 2013 版权所有。  
版权所有，未经授权，不得复制或对本手册全部或部分内容，尤其不得擅自使用或模仿其中的商標、型号名称、零件序号和圖片。仅允许使用授权零件，任何因使用未授权零件而导致事故或故障，均不在质保或产品质量责任范围内，本手册翻译者为德語。  
请登录我网站[www.rodcraft.com](http://www.rodcraft.com)，下载相关产品手册，如有问题，请与您最近的Rodcraft分公司或授权的代理商联系。

**JA** 機器は、上記指定の用途にのみ使用し、他の用途には決して使用しないでください。不適切な使用、誤用、あるいは安全上の注意事項を守らないことによる障害、破損については責任を負いません。これはまた保証の対象外です。  
©Copyright 2013, Rodcraft Pneumatic Tools, Langemarckstr.35 bis 45141 Essen, Germany  
All rights reserved. The device is intended for use only for the purposes specified above. Use for any other purpose is strictly prohibited. We are not responsible for damage or failure caused by improper use, misuse, or failure to follow safety instructions. This is also outside the scope of warranty.  
The device is not to be used for any other purpose. Use for any other purpose is strictly prohibited. We are not responsible for damage or failure caused by improper use, misuse, or failure to follow safety instructions. This is also outside the scope of warranty.  
必ずしも必ずしも [www.rodcraft.com](http://www.rodcraft.com) 上で、このマニュアルをダウンロードすることもできます。詳しくは、最寄りの Rodcraft プランツマのディーラーにお問い合わせください。

**KO** 장치를 위해서 설명된 용도에만 사용하십시오. 다른 용도에 사용하는 것을 절대 금지합니다. 장치를 부적절하게 사용하거나 오용하거나 안전 주의사항을 따르지 않아 발생하는 부상이나 제품 손상에 대해서는 책임을 지지 않으며 보증이 무효화됩니다.  
©Copyright 2013, Rodcraft Pneumatic Tools, Langemarckstr.35 bis 45141 Essen, Germany  
All rights reserved. The device is intended for use only for the purposes specified above. Use for any other purpose is strictly prohibited. We are not responsible for damage or failure caused by improper use, misuse, or failure to follow safety instructions. This is also outside the scope of warranty.  
본 기기는 오직 지정된 용도만을 위해 설계된 손잡이 오동작은 제품보증 또는 제품적용의 보호를 받을 수 없습니다. 본 사용 설명서의 원본은 독일어로 되어있습니다. 본사의 인터넷 주소는 [www.rodcraft.com](http://www.rodcraft.com)입니다. 여기서 사용 설명서를 다운로드 받으실 수 있습니다. 본사의 가까운 Rodcraft 지사 또는 공인된 영업점으로 연락하십시오.



*E-mail: [info@rodcraft.com](mailto:info@rodcraft.com) Internet: [www.rodcraft.com](http://www.rodcraft.com)*