



Chicago
Pneumatic

Operator's Manual

CP1720, CP1816, CP1820 Series Air Drill



WARNING

To reduce risk of injury, everyone using, installing, repairing, maintaining, changing accessories on, or working near this tool must read and understand these instructions, as well as separately provided safety instructions part number 6159948740, before performing any such task.

Air Diagram:

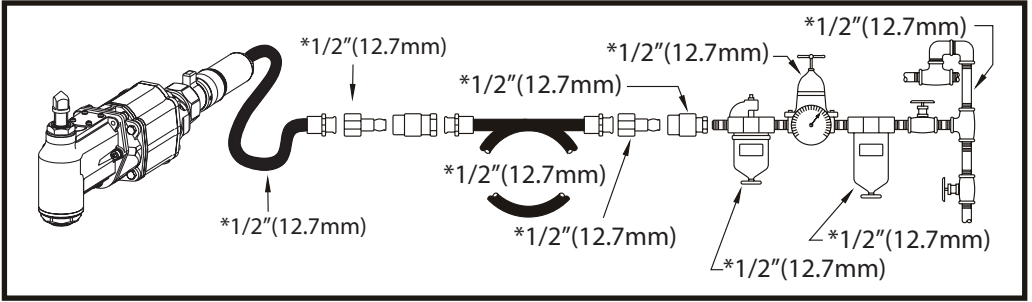

* To see in Fig.2 for details.

Fig. 1

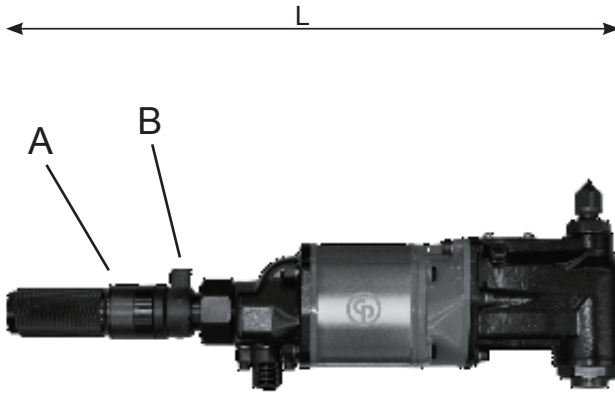

Fig. 2

Model	Capacity				Stall Torque	Free Speed	Chuck Capacity	Feed Length		Overall Length		Weight		Air Consumption @load	Air Inlet	Inner Hose Dia.	Sound Pressure LpA	Sound Power LwA	Vibrations				
	Drilling		Reaming					[M.T.#]	[mm]	[inch]	[Kg]	[lb]	[NI/s]						[SCFM]	[inch]	[mm]	[inch]	[dB(A)]
	1	2	3	4	5	6	7							8	9	*10	*11	12					
	[mm]	[inch]	[mm]	[inch]	[Nm]	[ft.lb]	[rpm]	[mm]	[inch]	[mm]	[inch]	[Kg]	[lb]	[NI/s]	[SCFM]	[inch]	[mm]	[inch]	[dB(A)]	[dB(A)]	[m/s ²]	[m/s ²]	
CP1720R22	22	7/8	19.0	3/4	80.4	59.3	430	2	35	1 3/8	472	18 37/64	7.0	15.4	25	53.0	1/2	12.7	1/2	106	117	<2.5	-
CP1720R32	32	1 1/4	32.0	1 1/4	177.0	130.1	350	3	53	2 1/8	578	22 3/4	13.5	29.7	30	63.6	1/2	19	3/4	104	115	<2.5	-
CP1720R50	50	2	50.0	2	392.0	289.3	140	4	58	2 5/16	595	23 27/64	16.0	35.2	37.5	79.5	1/2	19	3/4	107	118	<2.5	-

Air Diagram:

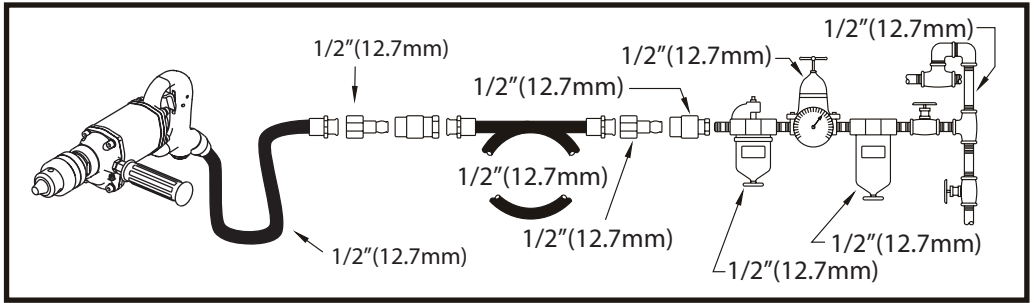

Fig. 1

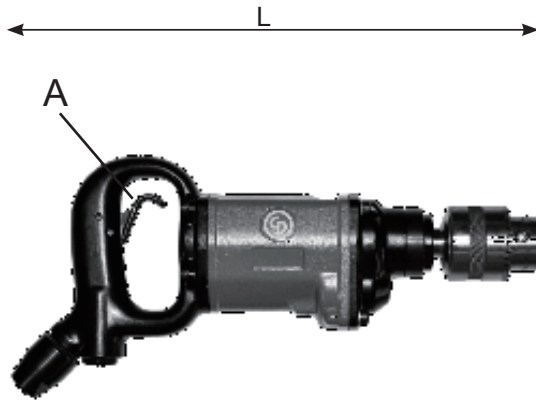
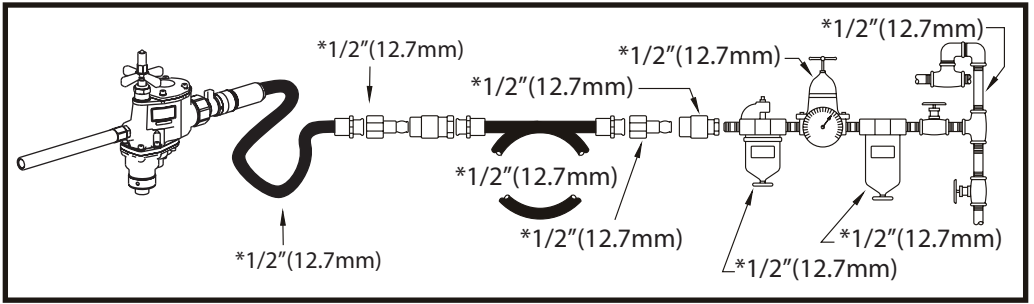

Fig. 2

Model	Capacity		Stall Torque	Free Speed	Chuck Capacity	Feed Length	Overall Length	Weight	Air Consumption @load	Air Inlet	Inner Hose Dia.	Sound Pressure LpA	Sound Power LwA	Vibrations										
	Drilling	Reaming												ahd	K									
	1	2	3	4	5	6	7	8	9	10	11	12	13	14										
	[mm]	[inch]	[mm]	[inch]	[Nm]	[ft.lb]	[rpm]	[mm]	[mm]	[inch]	[mm]	[inch]	[dB(A)]	[dB(A)]	[m/s ²]	[m/s ²]								
CP1816	16	5/8	13	1/2	34.3	25.3	800	16	-	-	364	14	21/64	3.7	8.1	20	42.4	3/8	12.7	1/2	90	101	<2.5	-

Air Diagram:



* To see in Fig.2 for details.















Fig. 1



Fig. 2

Model	Capacity				Stall Torque	Free Speed	Chuck Capacity	Feed Length	Overall Length	Weight	Air Consumption @load		Air Inlet	Inner Hose Dia.	Sound Pressure LpA	Sound Power LwA	Vibrations						
	Drilling		Reaming								NI/s	SCFM					ahd	K					
	1	2	3	4	5	6	7	8	9	*10	*11	12	13	14									
	[mm]	[inch]	[mm]	[inch]	[Nm]	[ft.lb]	[rpm]	[M.T.#]	[mm]	[inch]	[Kg]	[lb]	[NI/s]	[SCFM]	[inch]	[mm]	[inch]	[dB(A)]	[dB(A)]	[m/s ²]	[m/s ²]		
CP1820R22	22	7/8	19.0	3/4	78.4	57.8	480	2	67	² 41/64	282	11 7/64	7.3	16.0	20	42.4	1/2	12.7	1/2	98	109	3.8	1.2
CP1820R32	32	1 1/4	25	1	196.0	144.6	380	3	96	³ 25/32	353	13 29/32	14.5	31.9	53.3	113	1/2	19	3/4	110	121	2.5	0.8

1. Technical Data (see Fig 2.)

Model	Capacity		Stall Torque	Free Speed	Chuck Capacity	Feed Length	Overall Length	Weight	Air Consumption @load	Air Inlet	Inner Hose Dia.	Sound Pressure LpA	Sound Power LwA	Vibrations			
	Drilling	Reaming												ahd	K		
																	
	1	2	3	4	5	6	7	8	9	10	11	12	13	14			
[mm]	[inch]	[mm]	[inch]	[N.m]	[ft.lb]	[rpm]	[mm]	[mm]	[inch]	[mm]	[inch]	[mm]	[inch]	[dB(A)]	[dB(A)]	[m/s ²]	[m/s ²]

max pressure 6.3 bar (90 psi)

a_{w} : Vibration level, k Uncertainty ; L_{pA} Sound pressure level dB(A), $K_{pA} = K_{WA} = 3$ dB Uncertainty.

Declaration of noise (ISO 15744) and vibration emission (CP1720, CP1820: ISO 20643; CP1816: ISO 28927-5)

All values are current as of the date of this publication. For the latest information please visit www.cp.com.

These declared values were obtained by laboratory type testing in accordance with the stated standards and are suitable for comparison with the declared values of other tools tested in accordance with the same standards. These declared values are not adequate for use in risk assessments and values measured in individual work places may be higher. The actual exposure values and risk of harm experienced by an individual user are unique and depend upon the way the user works, the workpiece and the workstation design, as well upon the exposure time and the physical condition of the user.

We, **CHICAGO PNEUMATIC TOOLS**, cannot be held liable for the consequences of using the declared values, instead of values reflecting the actual exposure, in an individual risk assessment in a work place situation over which we have no control.

This tool may cause hand-arm vibration syndrome if its use is not adequately managed. An EU guide to managing hand-arm vibration can be found at www.pneurop.eu/uploads/documents/pdf/PN3-02-NV_Declaration_info_sheet_0111.pdf

We recommend a programme of health surveillance to detect early symptoms which may relate to noise or vibration exposure, so that management procedures can be modified to help prevent future impairment.

2. Machine Type

- This product is designed for drilling or reaming holes. No other use permitted. For professional use only.
- Please read the product safety information carefully!

3. Implementation and Operation

- Connect device as shown in Fig.01.
- Fix the accessories properly to the tool.
- To start the machine, simply push the main lever (A). Release the main lever to stop. (CP1816)
- To start the machine, simply rotate the main handle (A). Release the main handle to stop. (CP1720, CP1820)
- To operate tool in reverse rotation, push the lever (B) in reverse direction as sign showing. (Only for reversible tool.)

4. Lubrication

- If air line lubricator is not used, lubricate with SAE #10 turbine oil or equivalent oil daily before use. Do not burst into full speed operation after lubrication.
- Recommended lubricant CP Oil PROTECTO-LUBE:
 - 4 oz (0.12l) P/N: CA149661
 - 20.8 oz (0.591l) P/N: CA000046
 - 1gal (3.8l) P/N: P089507

5. Maintenance

- **Follow local country environmental regulations for safe handling and disposal of all components.**
- It's recommended to dismantle the tool for overhauling and cleaning periodically after 500 hours of operation or once every six months.
- Always ensure that the machine is disconnected from energy source (compressed air) to avoid accidental operation.
- High wear parts are underlined in the parts list.
- To keep downtime to a minimum, the following service kits are recommended:
Tune-Up Kit: see part list

6. Disposal

- The disposal of this equipment must follow the legislation of the respective country.
- All damaged, badly worn or improperly functioning devices **MUST BE TAKEN OUT OF OPERATION.**
- **Repair only by technical maintenance staff.**

7. Declaration of conformity

We : **CHICAGO PNEUMATIC Tool Co.** 1800 Overview Drive Rock Hill, SC 29730 - USA

Declare that the product(s): **Air Drill**

Machine type(s) : **CP1720R22, CP1720R32, CP1720R50, CP1816, CP1820R22, CP1820R32**

Serial Number: **From 00001 to 99999**

Origin of the product : **Japan**

is in conformity with the requirements of the council Directives on the approximation of the laws of the Member States relating : to "Machinery" **2006/42/EC (17/05/2006)** applicable harmonised standard(s) : **EN ISO 11148-3:2010**

Name and position of issuer : **Bruno BLANCHET (General Manager)**

Place & Date : Saint-Herblain, **09/08/2012**



Technical file available from EU headquarter. Bruno Blanchet General manager LLC CP Technocenter 38, rue Bobby Sands - BP10273 44800 Saint Herblain - France

Copyright 2012, Chicago Pneumatic Tool Co. LLC

All rights reserved. Any unauthorized use or copying of the contents or part thereof is prohibited. This applies in particular to trademarks, model denominations, part numbers and drawings. Use only authorized parts. Any damage or malfunction caused by the use of unauthorized parts is not covered by Warranty or Product Liability.

1. Datos técnicos (ver Fig. 2).

Modelo	Capacidad		Par límite	Velo- cidad libre	Porta- roca Capaci- dad	Longitud de avance	Longitud total	Peso	Consumo de aire a la carga	Admisión de aire	Diámetro Ø de manguera	Presión sonora LpA	Potencia sonora LwA	Vibraciones	
	Perforación	Escariado												ahd	K
	1	2	3	4	5	6	7	8	9	10	11	12	13	14	
	[mm] [pulgadas]	[mm] [pulgadas]	[Nm] [ft.lb]	[rpm]	[mm]	[mm] [pulgadas]	[mm] [pulgadas]	[Kg] [lb]	[l/s] [SCFM]	[pulgadas]	[mm] [pulgadas]	[dB(A)]	[dB(A)]	[m/s²]	[m/s²]

presión máx. 6,3 bar (90 psi)

a_{ahd} - Nivel de vibración, k Incertidumbre ; L_{pa} Nivel de presión sonora dB(A), $K_{pa} = K_{wa} = 3$ dB Incertidumbre.

Declaración de emisiones sonoras (ISO 15744) y de vibraciones (CP1720, CP1820: ISO 20643; CP1816: ISO 28927-5)

Todos los valores son correctos en el momento de la publicación. Para obtener la información más reciente, visite www.cp.com.

Estos valores declarados se obtuvieron en pruebas de laboratorio en cumplimiento con las normas establecidas y son adecuados para compararse con los valores declarados de otras herramientas comprobadas según los mismos estándares. No son adecuados para utilizarse en evaluaciones de riesgos. Los valores medidos en lugares de trabajo individuales podrían ser más altos que los valores declarados. Los valores de exposición reales y el riesgo de daños experimentado por un usuario individual son únicos y dependen del hábito de trabajo del usuario, la pieza en la que se está trabajando y el diseño de la estación de trabajo, además del tiempo de exposición y las condiciones físicas del usuario.

Nosotros, **CHICAGO PNEUMATIC TOOLS**, no podemos aceptar responsabilidad por las consecuencias de utilizar los valores declarados en lugar de los valores que reflejen la exposición real en una evaluación de riesgo individual y en una situación de lugar de trabajo sobre los que no tenemos ningún control. Esta herramienta puede provocar síndrome de vibración en brazo y mano si no se gestiona adecuadamente su utilización. Encontrará una guía de la UE respecto a la gestión de vibraciones transmitidas al sistema mano-brazo en www.pneurop.eu/uploads/documents/pdf/PN3-02-NV_Declaration_info_sheet_0111.pdf

Se recomienda mantener un programa de control sanitario de detección precoz de los síntomas relacionados con la exposición a vibraciones y ruidos, con objeto de modificar los procedimientos de gestión y así evitar posibles discapacidades.

2. Tipo de máquina

- Este producto se ha diseñado para perforar o escariar agujeros. No se permite ningún otro uso. Solo para uso profesional.
- ¡Lea detenidamente la información de seguridad del producto!

3. Implementación y uso

- Conecte el dispositivo como se indica en la Fig.01.
- Acople los accesorios correctamente a la herramienta.
- Para poner en marcha la máquina, sencillamente presione la palanca principal (A). Suelte la palanca principal para parar. (CP1816)
- Para poner en marcha la máquina, sencillamente gire el asa principal (A). Suelte el asa principal para parar. (CP1720, CP1820)
- Para utilizar la máquina en la marcha inversa, presione la palanca (B) en la dirección opuesta tal y como muestra la indicación. (Solo para herramientas con marcha inversa).

4. Lubricación

- Si no se utiliza ningún lubricante de línea neumática, lubrique con aceite para turbinas SAE #10 o un aceite equivalente, a diario y antes de utilizar la máquina. No acelere hasta el funcionamiento a máxima velocidad rápidamente después de lubricar.

Lubricante recomendado CP Oil PROTECTO-LUBE:

- 4 oz (0.12l) P/N: CA149661
- 20.8 oz (0.59l) P/N: CA000046
- 1gal (3.8l) P/N: P089507

5. Mantenimiento

- Siga las normativas medioambientales locales de cada país para la eliminación y manejo seguros de todos los componentes**
- Se recomienda desmontar la herramienta para realizar revisiones y para limpiarla periódicamente después de 500 horas de funcionamiento o una vez cada seis meses.
- Asegúrese de que la máquina esté desconectada de la fuente de energía (aire comprimido) para evitar su activación accidental.
- En la lista de piezas se han **subrayado** las piezas con un elevado nivel de desgaste.
- Para reducir al mínimo el tiempo de paradas técnicas, se recomiendan los siguientes kits de servicio:

Kit de ajuste: consulte la lista de piezas

6. Eliminación

- La eliminación de este equipo debe seguir las leyes del país correspondiente.
- Los dispositivos dañados, gastados o que funcionen incorrectamente DEBEN ANULARSE.
- Debe ser reparado exclusivamente por personal de mantenimiento.**

7. Declaración de conformidad

Nosotros: **CHICAGO PNEUMATIC Tool Co. 1800 Overview Drive Rock Hill, SC 29730 - USA**

Declaramos que el producto: **Taladro**

Tipo(s) de máquina: **CP1720R22, CP1720R32, CP1720R50, CP1816, CP1820R22, CP1820R32**

Número de serie: **Desde el 00001 hasta el 99999**

Origen del producto: **Japón**

es conforme a los requisitos de la Directiva del Consejo sobre la aproximación de las leyes de los Estados Miembros con relación : (8) a la „maquinaria” **2006/42/EC (17/05/2006)**

normas armonizadas aplicadas: **EN ISO 11148-3:2010**

Nombre y cargo del expedidor: **Bruno BLANCHET (Director General)**

Lugar y fecha: **Saint-Herblain, 09/08/2012**

















Ficha técnica disponible en las oficinas centrales de la UE. Bruno Blanchet Director General LLC CP Technocenter 38, rue Bobby Sands - BP10273 44800 Saint Herblain - Francia

Copyright 2012, Chicago Pneumatic Tool Co. LLC

Derechos reservados. Cualquier uso o copiado no autorizado del contenido o parte del mismo está prohibido. Esto corresponde en particular a marcas comerciales, denominaciones de modelos, números de partes y dibujos. Utilice partes autorizadas únicamente. La garantía o responsabilidad de productos no cubre ningún daño o defecto causado por el uso de partes no autorizadas.

1. Données techniques (voir Fig. 2.)

Modèle	Capacité		Couple de calage	Vitesse à vide	capacité du mandrin	Course	Longueur de l'outil	Poids	Consommation d'air @ charge	Entrée d'air	Dia. interne de tuyau	Pression sonore L _{pA}	Pression sonore L _{wA}	Vibrations		
	Persage	Alésage												ahd	K	
	1	2	3	4	5	6	7	8	9	10	11	12	13	14		
	[mm]	[pouce]	[mm]	[pouce]	[Nm]	[ft.lb]	[rpm]	[mm]	[mm]	[pouce]	[mm]	[pouce]	[dB(A)]	[dB(A)]	[m/s ²]	[m/s ²]
																

pression maximale 6,3 bar (90 psi)

a_{w} : Niveau de vibration, k Incertitude ; L_{pA} Niveau de pression sonore dB(A), $K_{pA} = K_{wA} = 3$ dB Incertitude.

Déclaration de niveau sonore (ISO 15744) et émissions de vibrations (CP1720, CP1820: ISO 20643; CP1816: ISO 28927-5)

Toutes les valeurs sont réalisées à la date de cette publication. Pour obtenir les dernières informations, veuillez consulter www.cp.com.

Les valeurs indiquées ont été mesurées lors de tests en laboratoire, dans le respect des standards indiqués et elles correspondent aux valeurs déclarées des autres outils testés selon les mêmes standards. Ces valeurs indiquées ne conviennent pas à l'évaluation de risque et il est possible que les valeurs mesurées dans les lieux de travail individuels soient plus élevées. Les valeurs d'exposition réelles et les risques encourus par les utilisateurs individuels sont uniques et dépendent de la manière avec laquelle l'utilisateur travaille, de la pièce de fabrication et de la conception du banc de travail, ainsi que du temps d'exposition et de la condition physique de l'utilisateur.

Nous, **CHICAGO PNEUMATIC TOOLS**, ne pouvons pas être tenus responsables des conséquences de l'utilisation de valeurs déclarées, plutôt que les valeurs reflétant l'exposition effective, dans une évaluation des risques individuelle sur le lieu de travail pour lequel nous n'avons aucun contrôle.

Cet outil peut provoquer un syndrome de vibrations sur les mains s'il n'est pas géré de manière adéquate. Un guide de l'UE pour gérer les vibrations sur les mains se trouve sur www.pneurop.eu/uploads/documents/pdf/PN3-02-NV_Declaration_info_sheet_0111.pdf

Nous recommandons un programme de surveillance sanitaire pour détecter les symptômes précoces pouvant être liés à l'exposition au bruit ou aux vibrations, pour que la procédure de gestion puisse être modifiée afin d'empêcher les infirmités.

2. Type de machine

- Ce produit est destiné aux perçages et alésages de trous. Aucune autre utilisation n'est autorisée. Uniquement destiné à un usage professionnel.
- Veuillez donc lire attentivement les informations de sécurité !

3. Implémentation et opération

- Connectez l'appareil comme le montre la Fig. 01.
- Installez correctement les accessoires à l'outil.
- Pour démarrer la machine, appuyer simplement sur l'interrupteur principal (A). Libérez l'interrupteur principal pour arrêter. (CP1816)
- Pour démarrer la machine, tourner simplement la poignée principale (A). Relâcher la poignée pour arrêter. (CP1720, CP1820)
- Pour démarrer la machine, tourner l'interrupteur (B) dans le sens anti-horaire (Reverse). Cette fonction n'existe que sur la version reversible.

4. Lubrification

- Si aucune lubrification d'air n'est utilisé, lubrifié l'outil avec de l'huile SAE #10 ou équivalente quotidiennement. ne pas faire fonctionner l'outil à plein régime juste après l'avoir rempli d'huile.

Lubrifiant recommandé CP Oil Protecto-Lube:

- 4 oz (0.12l) P/N: CA149661
- 20.8 oz (0.591l) P/N: CA000046
- 1gal (3.8l) P/N: P089507

5. Entretien

- **Suivez les réglementations environnementales locales pour la manipulation et l'élimination de tous les composants en toute sécurité.**
- Il est recommandé de désassembler l'outil pour maintenance et nettoyage périodiquement après 500h d'utilisation ou tous les 6 mois.
- Assurez-vous toujours que la machine est déconnectée de sa source d'énergie (air comprimé) pour éviter les fonctionnements accidentels.
- Les pièces à usure importante sont soulignées dans la liste des pièces.
- Pour minimiser les temps morts, les kits d'entretien suivants sont recommandés :
Kit de maintenance : voir la liste des pièces

6. Élimination

- L'élimination de cet équipement doit suivre la législation du pays respectif.
- Tous les appareils endommagés ou qui ne fonctionnent pas correctement DOIVENT ÊTRE MIS HORS SERVICE.
- **Les réparations doivent uniquement être effectuées par le personnel de maintenance.**

7. Déclaration de conformité CE

Nous: **CHICAGO PNEUMATIC Tool Co.** 1800 Overview Drive Rock Hill, SC 29730 - USA

Déclarons que les produits : **Perceuse**

type(s) : **CP1720R22, CP1720R32, CP1720R50,
CP1816, CP1820R22, CP1820R32**

Numéro de série : de 00001 à 99999

Origine du produit : **Japon**

est (sont) en conformité avec les exigences de la Directive du conseil, concernant les législations des états membres relatives aux "machines" **2006/42/EC (17/05/2006)**

Norme(s) harmonisée(s) applicable(s) : **EN ISO 11148-3:2010**

Nom et fonction de l'émetteur : **Bruno BLANCHET (Directeur général)**

Lieu, date : Saint-Herblain, **09/08/2012**



Dossier technique disponible auprès du siège social. Bruno Blanchet Directeur général LLC CP Technocenter 38, rue Bobby Sands - BP10273 44800 Saint Herblain - France

Copyright 2012, Chicago Pneumatic Tool Co. LLC

Tous droits réservés. Toute utilisation ou reproduction non autorisée du contenu ou d'une partie du contenu est interdite. Cette restriction s'applique en particulier aux marques de commerce, dénominations de modèle, numéros de pièce et plans. N'utiliser que des pièces autorisées. Aucun dégat ou défaut de fonctionnement résultant de l'utilisation de pièces non autorisées n'est couvert par la Garantie ou la Responsabilité de produits.

1. Dati tecnici (vedere Fig. 2)

Modello	Capacità		Coppia di stallo	Velocità libera	Mandri Capacità	Lunghezza alimenta- zione	Lunghezza totale	Peso	Consumo d'aria carico di	Presa d'aria	Diametro interno tubo	Liv. pres- sione acustica LpA	Liv. potenza sonora LwA	Vibrazioni			
	Perforazione	Alesaggio												ahd	K		
	1	2	3	4	5	6	7	8	9	10	11	12	13	14			
	[mm]	[pol- lici]	[mm]	[pol- lici]	[Nm]	[ft.lb]	[rpm]	[mm]	[mm]	[pol- lici]	[mm]	[mm]	[pol- lici]	[dB(A)]	[dB(A)]	[m/s²]	[m/s²]

pressione massima 6,3 bar (90 psi)

a_{ahd} : Livello di vibrazioni, k Incerto; L_{pA} Livello pressione acustica dB(A), $K_{pA} = K_{wA} = 3$ dB Incerto.

Dichiarazione relativa al livello di emissione rumori (ISO 15744) e vibrazioni (CP1720, CP1820: ISO 20643; CP1816: ISO 28927-5)

Tutti i valori sono vigenti alla data della presente pubblicazione. Per informazioni più recenti, visitare il sito www.cp.com.

I valori dichiarati sono stati ottenuti da test eseguiti in laboratorio in conformità con le norme stabilite e sono adeguati per il confronto con i valori dichiarati di altri utensili testati in conformità con gli stessi standard. I valori dichiarati non sono adeguati alla valutazione dei rischi e possono essere inferiori ai valori rilevati in determinati luoghi lavorativi. I reali valori di esposizione e il rischio di pericolo a cui il singolo utente è soggetto sono esclusivi e dipendono dal modo in cui la persona lavora, dal pezzo in lavorazione e dalla struttura dell'area di lavoro, nonché dai tempi di esposizione e dalle condizioni fisiche dell'utente.

Noi, **CHICAGO PNEUMATIC TOOLS**, non possiamo essere ritenuti responsabili per le conseguenze derivanti dall'uso dei valori dichiarati, anziché di valori che riflettono l'esposizione effettiva, nella specifica valutazione di eventuali rischi in un luogo lavorativo su cui non abbiamo alcun controllo.

Se non utilizzato in modo idoneo, questo utensile può provocare la sindrome da vibrazioni mano-braccio. Una guida UE alla gestione delle vibrazioni mano-braccio si trova all'indirizzo www.pneurop.eu/uploads/documents/pdf/PN3-02-NV_Declaration_info_sheet_0111.pdf.

Si raccomanda l'adozione di un programma di controllo sanitario finalizzato a individuare i primi sintomi di un'eventuale esposizione alle vibrazioni, affinché sia possibile modificare le procedure di gestione e aiutare a prevenire disabilità significative.

2. Tipo di macchina

- Il presente articolo è destinato alla perforazione oppure all'alesaggio. Nessun altro utilizzo consentito. Solo per uso professionale.
- Si prega di leggere le informazioni sulla sicurezza del prodotto con attenzione!

3. Implementazione e funzionamento

- Collegare il dispositivo come indicato nella Fig.01
- Fissare correttamente gli accessori all'utensile.
- Per accendere l'apparecchio, premere la leva principale (A). Rilasciare la leva principale per spegnere l'apparecchio. (CP1816)
- Per accendere l'apparecchio, ruotare l'impugnatura principale (A). Rilasciare la leva principale per spegnere l'apparecchio. (CP1720, CP1820)
- Per azionare l'attrezzo in direzione inversa, premere la leva (B) in direzione inversa come indicato. (Soltanto per attrezzi azionabili nelle due direzioni).

4. Lubrificazione

- Se non si utilizza il lubrificatore linea aria, lubrificare con olio per turbine SAE #10 o olio equivalente. Non azionare al massimo subito dopo la lubrificazione. Lubrificante consigliato Olio CP PROTECTO-LUBE.
- 4 oz (0.12l) P/N: CA149661
- 20.8 oz (0.591l) P/N: CA000046
- 1gal (3.8l) P/N: P089507

5. Manutenzione

- **Seguire le norme ambientali nazionali per la manipolazione e lo smaltimento in sicurezza di tutti i componenti.**
- Si consiglia di smontare periodicamente l'attrezzo per la revisione e la pulizia dopo 500 ore di esercizio o una volta ogni sei mesi.
- Assicurarsi sempre che la macchina sia scollegata dalla fonte di energia (aria compressa) per evitare l'azionamento accidentale.
- Le parti soggette ad usura frequente sono sottolineate nella lista dei componenti.
- Per ridurre al minimo i tempi di inattività, si consigliano i seguenti kit di manutenzione:
Kit di messa a punto: consultare l'elenco delle parti

6. Smaltimento

- Smaltire l'attrezzo secondo la normativa in vigore nel proprio Paese.
- Tutti i dispositivi danneggiati, usurati o che presentano anomalie **NON DEVONO PIÙ ESSERE UTILIZZATI.**
- **Le riparazioni devono essere effettuate da tecnici autorizzati.**

7. Dichiarazione di conformità

La Società: **CHICAGO PNEUMATIC Tool Co. 1800 Overview Drive Rock Hill, SC 29730 - USA**

Dichiara che il(i) prodotto(i): **Punta per trapano**

Tipo: **CP1720R22, CP1720R32, CP1720R50,
CP1816, CP1820R22, CP1820R32**

Numero di serie: da 00001 a 99999

Origine del prodotto: **Giappone**

è (sono) in conformità con le esigenze previste dalla Direttiva del Consiglio, sulle legislazioni degli Stati membri relative: - (8) alle „macchine” **2006/42/CE (17/05/2006)** norma(e) armonizzata(e) applicabile(i): **EN ISO 11148-3:2010**

NOME e FUNZIONE del dichiarante: **Bruno BLANCHET (General Manager)**

Luogo e Data: Saint-Herblain, **09/08/2012**

File tecnico disponibile dal: Bruno Blanchet General manager LLC CP Technocenter 38, rue Bobby Sands - BP10273 44800 Saint Herblain - France

Copyright 2012, Chicago Pneumatic Tool Co. LLC

Tutti i diritti riservati. Qualsiasi uso non autorizzato o copia del contenuto o di parte del contenuto è proibito. Questo vale in particolare per i marchi registrati, le descrizioni dei modelli, i numeri delle parti e i grafici. Si consiglia l'utilizzo di parti originali non è coperto da garanzia o da responsabilità per danni causati da prodotto difettoso.

1. Tekniska data (se fig.2)

Modell	Kapacitet		Startmoment	Fritt varvtal	Chuck-kapacitet	Matnings-längd	Total längd	Vikt	Luftförbrukning @belastning	Luftintag	Innerslag, diameter	Ljudtryck LpA	Ljudeffekt LwA	Vibrationer							
	Borning	Brotsning												ahd	K						
	1	2	3	4	5	6	7	8	9	10	11	12	13	14							
	[mm]	[tum]	[Nm]	[ft.lb]	[rpm]	[mm]	[mm]	[tum]	[mm]	[tum]	[Kg]	[pound]	[NI/s]	[SCFM]	[tum]	[mm]	[tum]	[dB(A)]	[dB(A)]	[m/s ²]	[m/s ²]

Maxtryck 6,3 bar (90 psi)

 a_{ms} : Vibrationsnivå, k Osäkerhet ; L_{pA} Ljudtrycksnivå dB(A), $K_{pA} = K_{WA} = 3$ dB Osäkerhet.

Deklaration av buller (ISO 15744) och vibrationer (CP1720, CP1820: ISO 20643; CP1816: ISO 28927-5)

 Alla värden är aktuella vid denna publikations utgivningsdatum. För den senaste informationen, besök www.cp.com.

 Dessa deklarerade värden erhöles genom laborietypprovning i enlighet med de angivna standarderna och är lämpliga för jämförelse med deklarerade värden för andra verktyg som testats i enlighet med samma standarder. Dessa deklarerade värden inte är tillräckliga för användning i riskbedömningar och värden som uppåtts på enskilda arbetsplatser kan vara högre. De faktiska exponeringsvärdena och risken för skada som en enskild användare kan erfaras är unika och beror på hur användaren arbetar, arbetsstyckets och arbetsplatsens utformning, liksom på exponeringstiden och hälsotillståndet hos användaren. Vi, **CHICAGO PNEUMATIC TOOLS**, kan inte hållas ansvariga för konsekvenserna av att de deklarerade värdena används istället för värden som speglar den faktiska exponeringen vid en individuell riskbedömning på en arbetsplatsituation som vi inte har någon kontroll över.

 Detta verktyg kan orsaka hand-arm vibrationssyndrom om dess användning inte kontrolleras tillräckligt. En EU-guide för hantering av hand-arm-vibrationer finns på www.pneurop.eu/uploads/documents/pdf/PN3-02-NV_Declaration_info_sheet_0111.pdf

Vi rekommenderar ett program för hälsokontroll för att upptäcka tidiga symptom som kan ha med exponering för buller eller vibrationer att göra, så att arbetsledningsprocedurer kan modifieras för att förhindra framtida skador.

2. Maskintyp

- Denna produkt är konstruerad för att borra eller brotscha hål. Ingen annan användning är tillåten. Endast för professionell användning.
- Läs produktens säkerhetsinformation noggrant!

3. Tillämpning och drift

- Anslut enheten enligt fig. 01.
- Fäst tillbehören ordentligt på verktyget.
- För att starta maskinen trycker du bara på manöverspaken (A). Släpp manöverspaken för att stoppa maskinen. (CP1816)
- För att starta maskinen vrider du bara på handtaget (A). Släpp handtaget för att stoppa maskinen. (CP1720, CP1820)
- Om du vill att verktyget ska rotera i motsatt riktning trycker du manöverspaken (B) åt motsatta hållet enligt illustrationen. (Gäller endast vänderbara verktyg.)

4. Smörjning

- Om du inte använder luftledningssmörjapparat måste du smörja varje dag innan användning med SAE #10 turbinolja eller motsvarande olja. Kör inte på med högsta hastighet direkt efter smörjning.

Rekommenderat smörjmedel CP Oil PROTECTO-LUBE:

- 4 oz (0.12l) P/N: CA149661
- 20.8 oz (0.591l) P/N: CA000046
- 1gal (3.8l) P/N: P089507

5. Underhåll

- Följ de lokala miljöreglerna för säker hantering och kassering av alla komponenter
- Det rekommenderas att verktyget plockas isär för genomgång och rengöring regelbundet efter 500 timmars drift eller en gång i halvåret.
- Kontrollera alltid att maskinen är urkopplad från strömkällan (tryckluft) för att undvika oavsiktlig igångsättning.
- Delar som slits mycket är understrukna i listan med delar.
- För att slippa stilleståndstid så mycket som möjligt rekommenderar vi följande servicesatsar:

Trimningsats: Se listan över delar

6. Kassering

- Kassering av denna utrustning måste ske enligt respektive länders lagar.
- Alla skadade, slitna eller felfungerande enheter MÅSTE TAS UR DRIFT.
- Reparation endast av teknisk underhållspersonal.**

7. DEKLARATION OM ÖVERENSSTÄMMELSE

 Vi : **CHICAGO PNEUMATIC Tool Co. 1800 Overview Drive Rock Hill, SC 29730 - USA**

 Förklarar att maskinen: **Borr**

 Maskintyp : **CP1720R22, CP1720R32, CP1720R50, CP1816, CP1820R22, CP1820R32**

Serienummer: Från 00001 till 99999

 Produktens ursprung : **Japan**

 för vilken denna deklaration gäller, överensstämmer med kraven i Ministerrådets direktiv om harmonisering av medlemsstaternas lagar rörande : (8) "maskiner" **2006/42/EEG (17/05/2006)**

 Harmoniserade standarder som tillämpats : **EN ISO 11148-3:2010**

 Utfärdarens namn och befattning : **Bruno BLANCHET (General Manager)**

 Plats & datum: **Saint-Herblain, 09/08/2012**

Teknisk fil tillgänglig från EU:s huvudkontor. Bruno Blanchet General manager LLC CP Technocenter 38, rue Bobby Sands - BP10273 44800 Saint Herblain - Frankrike

Copyright 2012, Chicago Pneumatic Tool Co. LLC

Alla rättigheter förbehålls. All icke auktoriserad användning eller kopiering av innehållet eller del därav är förbjudet. Detta gäller speciellt för varumärken, modellbenämningar, artikelnummer och ritningar. Använd endast auktoriserade delar. All skada eller felaktig funktion orsakad av användning av icke auktoriserade delar täcks ej av garanti eller produktansvarighet.

1. Technische Daten (siehe Abb. 2.)

Modell	Durchmesser		Festbremsmoment	Freie Drehzahl	Spannkopfaufnahme Durchmesser	Vorschublänge	Gesamtlänge	Gewicht	Luftverbrauch @ Last	Lufteinlass	Innerer Schlauchdurchmesser	Schalldruck LpA	Schalleistung LwA	Vibrationen					
	Bohren	Ausreiben												ahd	K				
	1	2	3	4	5	6	7	8	9	10	11	12	13	14					
	[mm]	[Zoll]	[Nm]	[ft.lbf]	[rpm]	[mm]	[mm]	[Zoll]	[kg]	[lb]	[N/s]	[SCFM]	[Zoll]	[mm]	[Zoll]	[dB(A)]	[dB(A)]	[m/s ²]	[m/s ²]

Maximaler Druck 6.3 Bar (90 psi)

 a_{pa} : Vibrationspegel, k Ungewissheit ; L_{pa} : Schalldruckpegel dB (A), $K_{pa} = K_{wa} = 3$ dB Ungewissheit.

Geräuschemissionserklärung (ISO 15744) und Vibrationsemissionserklärung (CP1720, CP1820: ISO 20643; CP1816: ISO 28927-5)

 Alle Werte aktuell zum Zeitpunkt dieser Veröffentlichung. Gehen Sie für die neuesten Informationen bitte zu www.cp.com.

Diese erklärten Werte wurden durch Laboruntersuchungen entsprechend den angeführten Normen erhalten und sind geeignet zum Vergleich mit den erklärten Werten anderer Werkzeuge, die entsprechend den gleichen Normen getestet wurden. Diese erklärten Werte sind nicht angemessen für Verwendung in Risikobewertungen, und an individuellen Arbeitsplätzen gemessene Werte können höher sein. Die tatsächlichen Expositionswerte und das Gefährdungsrisiko für individuelle Nutzer sind einzigartig und hängen von der Arbeitsweise des Nutzers, dem Werkstück, dem Entwurf der Arbeitsplätze, der Expositionszeit und dem physikalischen Zustand des Nutzers ab.

 Wir, **CHICAGO PNEUMATIC TOOLS**, können nicht verantwortlich gehalten werden für die Konsequenzen der Verwendung der erklärten Werte anstatt von Werten, welche die tatsächliche Exposition reflektieren, in einer Risikobewertung für eine Arbeitsplatzsituation, über die wir nicht die Kontrolle haben.

 Das Werkzeug kann Hand-Arm-Vibrationssyndrom verursachen, wenn es nicht angemessen verwaltet wird. Eine EG-Richtlinie für die Verwaltung von Hand-Arm-Vibration kann gefunden werden bei www.pneurop.eu/uploads/documents/pdf/PN3-02-NV_Declaration_info_sheet_0111.pdf

Wir empfehlen ein Programm der Gesundheitsüberwachung zur Entdeckung frühzeitiger Symptome, die mit Exposition zu Lärm oder Vibrationen zusammenhängen können, damit die Verwaltungsverfahren modifiziert werden können, um bei der Vermeidung zukünftiger Schädigung hilfreich zu sein.

2. Maschinentyp

- Dieses Produkt wurde für das Bohren oder Ausreiben von Bohrungen entwickelt. Keine andere Verwendung zulässig. Nur für professionelle Verwendung.
- Bitte lesen Sie die Produktsicherheitsinformationen sorgfältig durch!

3. Inbetriebnahme und Arbeiten

- Das Gerät wie in Abb. 01 gezeigt anschließen.
- Bringen Sie das Zubehör richtig am Werkzeug an.
- Drücken Sie zum Starten der Maschine einfach den Haupthebel (A). Lassen Sie zum Stoppen den Haupthebel los. (CP1816)
- Drehen Sie zum Starten der Maschine einfach den Hauptgriff (A). Lassen Sie zum Stoppen den Hauptgriff los. (CP1720, CP1820)
- Damit das Gerät in entgegengesetzter Drehrichtung betrieben werden kann, drücken Sie den Hebel (B) gemäß der Kennzeichnung in die entgegengesetzte Richtung (nur bei Werkzeug mit umkehrbarer Drehrichtung).

4. Schmierung

- Falls keine Luftdruckleitungs-Schmierung verwendet wird, schmieren Sie täglich vor der Verwendung mit SAE #10 Turbinenöl oder einem gleichwertigen Öl. Starten Sie nach dem Schmieren nicht gleich mit Höchstgeschwindigkeit.
- Empfohlenes Schmiermittel CP ÖL PROTECTO-LUBE:
 - 4 oz (0.12l) P/N: CA149661
 - 20.8 oz (0.591l) P/N: CA000046
 - 1gal (3.8l) P/N: P089507

5. Wartung

- Für sichere Handhabung und Entsorgung aller Komponenten die lokalen Umweltvorschriften beachten.
 - Es wird empfohlen, das Gerät für die Wartung und Reinigung regelmäßig nach 500 Betriebsstunden oder alle sechs Monate zu zerlegen.
 - Immer sicherstellen, dass die Maschine von der Energiequelle (Druckluft) abgetrennt ist, um ungewollten Betrieb zu verhüten.
 - Teile mit starkem Verschleiß sind in der Teilleiste unterstrichen.
 - Die folgenden Wartungskits werden empfohlen, um Ausfallzeiten auf ein Minimum zu beschränken.
- Tune-Up Kit:** Siehe Teilleiste

6. Entsorgung

- Die Entsorgung des Gerät muss gemäß der Gesetzgebung des jeweiligen Landes erfolgen.
- Alle beschädigten, stark verschlissenen oder schlecht funktionierenden Geräte MÜSSEN AUSSER BETRIEB GESETZT WERDEN.
- Reparatur des Gerätes darf nur von Fachpersonal durchgeführt werden.

7. EG-KONFORMITÄTSERKLÄRUNG

 Wir: **CHICAGO PNEUMATIC Tool Co. 1800 Overview Drive Rock Hill, SC 29730 - USA**

 Erklären hiermit, daß das (die) Produkt(e): **Bohrmaschine**

 Typ(en): **CP1720R22, CP1720R32, CP1720R50, CP1816, CP1820R22, CP1820R32**

Seriennummer: Von 00001 bis 99999

 Produktherkunft: **Japan**

 den Anforderungen der EG-Richtlinie zur Angleichung der Rechtsvorschriften der Mitgliedsstaaten : (8) für "Maschinen" **2006/42/EC (17/05/2006)**

 Geltende harmonisierte Norm(e): **EN ISO 11448-4:2010**

 Name und eigenschaft des Ausstellers: **Bruno BLANCHET (Geschäftsführer)**

 Ort und Datum: **Saint-Herblain, 09/08/2012**

Technische Datei beim EU. Bruno Blanchet Geschäftsführer LLC CP Technocenter 38, rue Bobby Sands - BP10273 44800 Saint Herblain - France

Copyright 2012, Chicago Pneumatic Tool Co. LLC

Alle Rechte vorbehalten. Jede nicht ausdrücklich genehmigte Verwendung oder Vervielfältigung des Inhalts, ob ganz oder auszugsweise, ist untersagt. Dies gilt insbesondere auch für Handelsmarken, Modellbezeichnungen, Teilenummern und Zeichnungen. Nur vom Hersteller zugelassene Ersatzteile benutzen! Schäden oder Funktionsstörungen, die durch die Verwendung nicht vom Händler genehmigter Teile bedingt sind, sind nicht durch die Garantie bzw. Produkthaftung abgedeckt.

1. Dados técnicos (veja a Fig. 2)

Modelo	Capacidade		Binário de perda	Velo- cidade livre	Capaci- dade do mandril	Comprimento de avanço	Comprimento total	Peso	Consumo de ar @ carga	Entrada de ar	Diam. interior da mangueira	Pressão do som LpA	Potência sonora LwA	Vibrações				
	Perfuração	Mandrilagem												ahd	K			
	1	2	3	4	5	6	7	8	9	10	11	12	13	14				
	[mm]	[pol.]	[mm]	[pol.]	[Nm]	[ft.lb]	[rpm]	[mm]	[mm]	[pol.]	[mm]	[pol.]	[mm]	[pol.]	[dB(A)]	[dB(A)]	[m/s ²]	[m/s ²]

pressão máx. 6,3 bar (90 psi)

a_{hd} : Nível de vibração, k Incerteza ; L_{pa} Nível de pressão sonora dB(A), $K_{pa} = K_{wa} = 3$ dB de incerteza.

Declaração de ruído (ISO 15744) e emissão de vibrações (CP1720, CP1820: ISO 20643; CP1816: ISO 28927-5)

Todos os valores são atuais até à data desta publicação. Para informação mais recente, visite www.cp.com.

Os valores declarados foram obtidos por testes de tipo laboratorial de acordo com as normas indicadas e são adequados para a comparação com os valores declarados de outras ferramentas testadas de acordo com as mesmas normas. Estes valores declarados não são adequados para a utilização em avaliações de risco, e os valores medidos em locais de trabalho podem ser superiores. Os valores atuais de exposição e de risco de danos experimentados por um utilizador individual são únicos de dependem da forma de como o utilizador trabalho, da peça de trabalho e do design da estação de trabalho, assim como do período de exposição e a condição física do utilizador.

Nós, **CHICAGO PNEUMATIC TOOLS**, não podemos ser responsabilizados por consequências da utilização dos valores declarados, em vez dos valores que refletem a exposição atual, numa avaliação de risco individual numa situação no local de trabalho na qual não temos qualquer controlo.

Esta ferramenta pode provocar síndrome de vibração na mão e braço, se a sua utilização não for devidamente gerida. Pode encontrar um guia da UE para lidar com a vibração da mão e braço em www.pneurop.eu/uploads/documents/pdf/PN3-02-NV_Declaration_info_sheet_0111.pdf

Recomendamos um programa de vigilância da saúde para detetar sintomas precoces que possa estar relacionados com a exposição ao ruído ou vibração, de modo a que os procedimentos de gestão podam ser modificados, para ajudar a evitar danos futuros.

2. Tipo de máquina

- Este produto foi concebido para a perfuração ou mandrilagem de orifícios. Não é permitida qualquer outra utilização. Apenas para uso profissional.
- Leia cuidadosamente a informação de segurança do produto!

3. Implementação e funcionamento

- Ligue o dispositivo como mostra a Fig.01.
- Prenda os acessórios devidamente à ferramenta.
- Para ligar a máquina, basta premir a alavanca principal (A). Para parar, solte a alavanca principal. (CP1816)
- Para ligar o aparelho, basta rodar o manípulo principal (A). Para parar, solte o manípulo principal. (CP1720, CP1820)
- Para utilizar a ferramenta em rotação inversa, prima a alavanca (B) no sentido inverso, conforme indicado pelo símbolo. (Apenas para ferramenta reversível.)

4. Lubrificação

- Se não for utilizado lubrificante para linhas pneumáticas, lubrifique com óleo para turbinas SAE #10, ou equivalente, antes do uso diário. Não utilize a máquina à velocidade máxima após a lubrificação.

É recomendado o lubrificante CP Oil PROTECTO-LUBE:

- 4 oz (0.12l) P/N: CA149661
- 20.8 oz (0.591l) P/N: CA000046
- 1gal (3.8l) P/N: P089507

5. Manutenção

- **Siga os regulamentos ambientais locais do seu país para manusear e eliminar em segurança todos os componentes.**
 - Recomenda-se que desmonte a ferramenta para revisão e limpeza após 500 horas de funcionamento ou uma vez a cada seis meses.
 - Certifique-se sempre de que o aparelho está desligado da fonte elétrica (ar comprimido) para evitar o funcionamento acidental.
 - As peças com elevado nível de desgaste estão sublinhadas na lista de peças.
 - Para manter o período de paragem no mínimo, recomendam-se os seguintes kits de reparação:
- Kit de afinação:** veja a lista de peças

6. Eliminar

- A eliminação deste equipamento deve seguir a legislação do respetivo país.
- Todos os aparelhos que estejam danificados, com gastos excessivos ou a funcionar indevidamente DEVEM SER RETIRADOS DE FUNCIONAMENTO.
- **A reparação só deve ser efetuada por um técnico de manutenção.**

7. DECLARAÇÃO DE CONFORMIDADE

Nós : **CHICAGO PNEUMATIC Tool Co. 1800 Overview Drive Rock Hill, SC 29730 - USA**

Declaramos que o produto : **Furadeira**

Tipo de máquina : **CP1720R22, CP1720R32, CP1720R50, CP1816, CP1820R22, CP1820R32**

Número de série: **De 00001 a 99999**

Origem do produto : **Japão**

está em conformidade com os requisitos da Directiva do Conselho, referente às legislações dos Estados-membros relacionados com : (8) "maquinaria" **2006/42/CE (17/05/2006)**

Normas harmonizadas aplicáveis : **EN ISO 11448-3:2010**

Nome e cargo do emissor : **Bruno BLANCHET (Diretor-geral)**

Local e data: Saint-Herblain, **09/08/2012**



Ficheiro técnico disponível na sede europeia. Bruno Blanchet, Diretor-geral LLC CP Technocenter 38, rue Bobby Sands - BP10273 44800 Saint Herblain - France

Copyright 2012, Chicago Pneumatic Tool Co. LLC

Todos os direitos reservados. É proibido o uso não autorizado, qualquer que seja o fim, assim como a cópia total ou parcial. Isto aplica-se particularmente a marcas comerciais, denominações de modelos, números de peças e desenhos. Utilize somente peças autorizadas. A Garantia ou a Responsabilidade pelo Produto não cobrem danos ou o mal funcionamento causados pela utilização de peças não autorizadas.

1. Tekniske data (se fig. 2)

Modell	Kapasitet		Steilelement	Fri hastighet	Chuck Kapasitet	Matelengde	Total lengde	Vekt	Luftforbruk @last	Luftinntak	Indre slange diameter	Lydtrykk LpA	Lydeffekt LwA	Vibrasjoner					
	Boring	Opprøring												ahd	K				
	1	2	3	4	5	6	7	8	9	10	11	12	13	14					
	[mm]	[tommer]	[Nm]	[ft.lb]	[rpm]	[mm]	[mm]	[tommer]	[Kg]	[pound]	[l/s]	[SCFM]	[tommer]	[mm]	[tommer]	[dB(A)]	[dB(A)]	[m/s ²]	[m/s ²]

maks. trykk 6,3 bar (90 psi)

a_{hv} : Vibrasjonsnivå, k Usikkerhet ; L_{pa} Lydtrykknivå dB(A), $K_{pa} = K_{wa} = 3$ dB Usikkerhet.

Samsvarserklæring for støv (ISO 15744) og **vibrasjonsutslipp** (CP1720, CP1820: ISO 20643; CP1816: ISO 28927-5)

Alle verdier er gyldige på publiseringstidspunktet. Du finner den seneste oppdaterte informasjonen på rodcraft.com.

De angitte verdiene ble oppnådd ved tester som brukes i laboratorier i henhold til oppgitte standarder og kan benyttes ved sammenligning med oppgitte verdier for annet verktøy som er testet i henhold til de samme standardene. Disse oppgitte verdiene er ikke tilstrekkelige til risikovurderinger, og verdimålinger på den enkelte arbeidsplass kan være høyere. De faktiske eksponeringsverdiene og risiko for skade som oppleveres av en enkelt bruker er unike og avhenger både av måten vedkommende arbeider, arbeidsstykket og arbeidsplassens utforming og eksponeringstid og brukerens fysiske tilstand.

Vi, **CHICAGO PNEUMATIC TOOLS**, kan ikke holdes ansvarlige for konsekvenser av bruk av de oppgitte isteden for verdier som reflekterer faktisk eksponering i en individuell risikovurdering i en arbeidssituasjon på arbeidsplasser som vi ikke har kontroll over.

Verktøyet kan forårsake hånd/armvibrasjonssyndrom hvis bruken ikke er tilfredsstillende kontrollert. En EU-veiledning for kontroll av hånd/armvibrasjon finnes på www.pneurop.eu/uploads/documents/pdf/PN3-02-NV_Declaration_info_sheet_0111.pdf

Vi anbefaler at bedriftshelsetjenesten gjennomfører et program for å avdekke tidlige tegn på vibrasjonseksponering, slik at prosedyrene kan endres for å bidra til å unngå fremtidige skader.

2. Maskintype

- Dette produktet er utviklet for å drille eller opprømme hull. Ingen annen bruk er tillatt. Bare for profesjonell bruk.
- Les produktsikkerhetsinformasjonen nøye!

3. Utførelse og bruk

- Koble til enheten som vist på fig.01.
- Fest tilbehøret skikkelig til verktøyet.
- Trykk hovedspaken (A) for å starte maskinen. Slipp hovedspaken for å stoppe. (CP1816)
- Roter hovedhåndtaket (A) for å starte maskinen. Slipp hovedhåndtaket for å stoppe. (CP1720, CP1820)
- Trykk spaken (B) i motsatt retning som tegnet viser, for å betjene verktøyet med motsatt rotasjon. (Bare for reversibelt verktøy.)

4. Smøring

- Hvis lufrsmøring ikke brukes, smør med SAE #10 turbinolje eller tilsvarende daglig før bruk. Ikke kjøp opp i full hastighet rett etter smøring .
- Anbefalt smøremiddel CP Oil PROTECTO-LUBE:
 - 4 oz (0.12l) P/N: CA149661
 - 20.8 oz (0.591l) P/N: CA000046
 - 1gal (3.8l) P/N: P089507

5. Vedlikehold

- Følg lokale miljøregler for sikker håndtering og kasting av alle komponenter
- Det anbefales å demontere verktøyet for overhaling periodisk etter hver 500 driftstimer eller hvert halvår.
- Sørg alltid for at maskinen er koblet fra energikilden (trykkluft) for å unngå utilsiktet bruk.
- Deler med høy slitasje er understreket i delelisten.
- Følgende servicesett anbefales for å redusere nedetid.
 - Finjusteringssett:** se deleliste

6. Avfallshåndtering

- Avhending av dette utstyret må følge lovgivningen til det aktuelle landet.
- Alle skadde, svært slitte eller feil-fungerende enheter MÅ TAS UT AV DRIFT.
- **Kan bare repareres av teknisk vedlikeholdspersonale.**

7. Samsvarserklæring

Vi: CHICAGO PNEUMATIC Tool Co. 1800 Overview Drive Rock Hill, SC 29730 - USA

Erklærer at produktet/produktene: **Bor**

av type: **CP1720R22, CP1720R32, CP1720R50, CP1816, CP1820R22, CP1820R32**

Serienummer: fra 00001 til 99999

Produktets opprinnelse: Japan

er i overensstemmelse med kravene i Rådets Direktiv vedr. tilnærmede mellom medlemslandenes lover for: (8) „Maskiner“ 2006/42/EF (17/05/2006)

Harmoniserende standarder som er anvendt: EN ISO 11148-3:2010

Utsteders navn og stilling: Bruno BLANCHET (Direktør)

Sted og dato: Saint-Herblain, 09/08/2012



Teknisk fle er tilgjengelig fra EU-hovedkontoret. Bruno Blanchet General manager LLC CP Technocenter 38, rue Bobby Sands - BP10273 44800 Saint Herblain - France

Copyright 2012, Chicago Pneumatic Tool Co. LLC

Med enerett. Uautorisert bruk eller ettertrykk av innholdet eller deler av dette, er forbudt. Dette gjelder særlig varemerker, modellbetegnelser, delenumre og tegninger. Bruk bare originaldel. Skade eller funksjonsfeil forårsaket av at det er brukt uoriginale deler dekkes ikke av garantien eller Chicago Pneumatics produktansvar.

1. Technische specificaties (zie fig. 2)

Model	Capaciteit		Nulkoepel	Vrije snelheid	Capaciteit boorkop	Opschuiflengte	Totale lengte		Gewicht	Luchtverbruik @ load	Luchtinlaat	Binnenslang diameter	Geluidsdruk LpA	Geluidsvermogen LwA	Trillingen				
	Boren	Ruimen					mm	inch							kg	lb	ms ⁻²	ms ⁻²	
	1	2	3	4	5	6	7	8	9	10	11	12	13	14					
	[mm]	[inch]	[mm]	[inch]	[mm]	[mm]	[mm]	[inch]	[Kg]	[lb]	[NI/s]	[SCFM]	[inch]	[mm]	[inch]	[dB(A)]	[dB(A)]	[m/s ²]	[m/s ²]

max. druk 6,3 bar (90 psi)

$a_{w,Tr}$: Trillingsniveau, k Onzekerheid ; L_{pA} Geluidsrukniveau dB(A), $K_{pA} = K_{wA} = 3$ dB Onzekerheid.

Verklaring van ruis (ISO 15744) en trillingen (CP1720, CP1820: ISO 20643; CP1816: ISO 28927-5)

Alle waarden zijn van toepassing op de datum van deze publicatie. Actuele informatie vindt u op www.cp.com.

De opgegeven waarden zijn verkregen door laboratoriumtesten in overeenstemming met de verklaarde eisen en zijn geschikt voor vergelijking met de opgegeven waarden van andere tools die getest zijn volgens de normen. De opgegeven waarden zijn niet voldoende voor gebruik in risico-evaluaties en waarden gemeten in individuele werkplekken kunnen hoger zijn. De feitelijke blootstellingswaarden en het schaderisico ervaren door een individuele gebruiker zijn uniek en hangen af van de manier waarop de gebruiker werkt, het werkstuk en de inrichting van de werkplek, maar ook op de blootstellingstijd en fysieke conditie van de gebruiker.

Wij, **CHICAGO PNEUMATIC TOOLS**, kunnen niet aansprakelijk worden gesteld voor de gevolgen van het gebruik van de opgegeven waarden in plaats van de waarden van werkelijke blootstelling in een individuele risico-evaluatie op een werkpleksituatie waarover wij geen controle hebben.

Deze tool kan hand-arm vibratiesyndroom veroorzaken als gebruiksregels niet adequaat worden toegepast. Een EU-gids voor toepassing van hand-arm-trillingen is te vinden op www.pneurop.eu/uploads/documents/pdf/PN3-02-NV_Declaration_info_sheet_0111.pdf

Wij adviseren een beleid voor medische controle voor het opsporen van vroege symptomen die betrekking kunnen hebben op blootstelling aan lawaai of trillingen, zodat de beleidsprocedures kunnen worden gewijzigd om mogelijk schadelijke gevolgen in de toekomst te voorkomen.

2. Type machine

- Dit product is ontworpen voor het boren of ruimen van gaten. Andere toepassingen zijn niet toegestaan. Alleen voor professioneel gebruik.
- De veiligheidsinformatie voor dit product aandachtig doorlezen!

3. Implementatie en gebruik

- Sluit het apparaat aan zoals getoond in Fig. 01.
- Het hulpstuk correct op de tool aanbrengen.
- Om de machine te starten, draai gewoon op het hoofdhendel (A). Laat het hoofdhendel los om te stoppen. (CP1816)
- Om de machine te starten, draai gewoon aan het hoofdhendel (A). Laat het hoofdhendel los om te stoppen. (CP1720, CP1820)
- Om het gereedschap in omgekeerde draairichting te gebruiken, duw de hendel (B) in de tegengestelde richting zoals het teken aangeeft. (Alleen voor omkeerbaar gereedschap.)

4. Smering

- Als geen olienevelaar wordt gebruikt, dagelijks smeren met SAE #10 turbine-olie of gelijkwaardige olie. Niet op vol vermogen starten na het smeren. Aanbevolen smeermiddel CP Oil PROTECTO-LUBE:
 - 4 oz (0.12l) P/N: CA149661
 - 20.8 oz (0.591l) P/N: CA000046
 - 1gal (3.8l) P/N: P089507

5. Onderhoud

- **Volg de landelijke milieuvoorschriften voor veilig gebruik en verwijdering van alle componenten**
- Het wordt aanbevolen om het apparaat na 500 gebruiksuren of eens in de zes maanden te demonteren voor revisie en reiniging.
- Zorg er altijd voor dat de machine wordt losgekoppeld van de energiebron (perslucht) om accidenteel functioneren te vermijden.
- Onderdelen die aan veel slijtage onderhevig zijn, zijn onderstreept in de onderdelenlijst.
- Om downtime tot een minimum te beperken, zijn de volgende servicekits aanbevolen:
Tune-Up Kit: zie onderdelenlijst

6. Verwijderen

- De verwijdering van deze apparatuur moet voldoen aan de wetgeving van uw land.
- Alle beschadigde, versleten of niet goed functionerende onderdelen MOETEN UIT BEDRIJF WORDEN GENOMEN.
- **Reparaties mogen alleen door technisch onderhoudspersoneel worden uitgevoerd.**

7. Verklaring van overeenstemming

De firma : **CHICAGO PNEUMATIC Tool Co. 1800 Overview Drive Rock Hill, SC 29730 - USA**

Verklaart hierbij dat het (de) produkt(en) : **Boor**

Machinetype : **CP1720R22, CP1720R32, CP1720R50,
CP1816, CP1820R22, CP1820R32**

Serienummer: Van **00001 tot 99999**

Herkomst van het product : **Japan**

In overeenstemming is (zijn) met de vereisten van de richtlijn van de Raad inzake de onderlinge aanpassing van de wetgevingen van de lidstaten betreffende : (B) "machines" **2006/42/EC (17/05/2006)**

geldige geharmoniseerde norm(en) : **EN ISO 11148-3:2010**

Naam en Functie van de opsteller : **Bruno BLANCHET (Algemeen manager)**

Plaats en datum : Saint-Herblain, **09/08/2012**



Technisch bestand is verkrijgbaar van het EU-hoofdkwartier. Bruno Blanchet Algemeen manager LLC CP Technocenter 38, rue Bobby Sands - BP10273 44800 Saint Herblain - France

Copyright 2012, Chicago Pneumatic Tool Co. LLC

Alle rechten voorbehouden. Onbevoegd gebruik of kopiëren van de inhoud of een deel daarvan is verboden. Dit geldt in het bijzonder voor handelsmerken, modelbenamingen, onderdeelnummers en teken. Gebruik uitsluitend goedgekeurde onderdelen. Schade of storingen, veroorzaakt door het gebruik van niet-goedgekeurde onderdelen, worden niet door de garantie of productaansprakelijkheid gedekt.

1. Tekniske data (se Fig. 2)

Model	Kapacitet		Drejningsmoment ved blokering		Tomgangshastighed	Centerpatron Kapacitet	Fødelængde		Samlet længde		Vægt	Lufforbrug @ belastning	Luftindgang	Indvendig slange-dia.	Lydtryk LpA	Lydeffekt LwA	Vibrationer			
	Boring	Øprømning															ahd	K		
	[mm]	[tommer]	[Nm]	[ft.lb]	[rpm]	[mm]	[mm]	[tommer]	[mm]	[tommer]	[Kg]	[pund]	[l/s]	[SCFM]	[tommer]	[mm]	[tommer]	[dB(A)]	[dB(A)]	[m/s²]
	1	2	3		4	5	6		7		8	9	10	11	12		13	14		

maks. tryk 6,3 bar (90 psi)

 a_{ms} : Vibrationsniveau, k Usikkerhed ; L_{pA} Lydtryk dB(A), $K_{pA} = K_{wa} = 3$ dB Usikkerhed.

Bekendtgørelse for støj (ISO 15744) og vibrationer (CP1720, CP1820: ISO 20643; CP1816: ISO 28927-5)

 Alle værdier er dags dato for denne publicering. For nyeste information besøg www.cp.com.

De opgivne værdier blev målt ved tests i et laboratorium i henhold til de opgivne standarder, og kan sammenlignes med data for andre værktøjer testet i henhold til samme standarder. De opgivne data er ikke tilstrækkelige til brug ved risikovurderinger, og værdier målt på individuelle arbejdspladser kan være højere. Den aktuelle påvirkning og risiko for skader der opleves af en individuel bruger er unik, og afhænger af den måde brugeren arbejder, det bearbejdede emne, arbejdspladsens indretning, samt tiden for påvirkningen og brugerens fysiske kondition.

 Vi, **CHICAGO PNEUMATIC TOOLS**, kan ikke holdes ansvarlig for konsekvenserne ved anvendelse af de opgivne værdier, i stedet for de værdier der viser de aktuelle påvirkninger, ved individuelle risikovurderinger for arbejdspladser, som vi ikke har kontrol over.

 Dette værktøj kan forårsage hånd-arm vibrationssyndrom, hvis det ikke er håndteret korrekt. En EU-vejledning vedrørende hånd-arm vibrationer findes på www.pneurop.eu/uploads/documents/pdf/PN3-02-NV_Declaration_info_sheet_0111.pdf

Vi anbefaler et program for helbredsovervågning for at afsløre tidlige symptomer, der kan hidrøre fra påvirkninger af støj og vibrationer, således at arbejdsprocedurer kan tilpasses for at forhindre fremtidige påvirkninger.

2. Maskintype

- Dette produkt er konstrueret til boring og øprømning af huller. Ingen anden form for anvendelse er tilladt. Kun til professionel brug.
- Læs produktets sikkerhedsinformation omhyggeligt!

3. Forberedelse og betjening

- Tilslut enheden som vist i Fig. 01.
- Monter tilbehøret omhyggeligt på værktøjet.
- For at starte maskinen, tryk blot på hovedarmen (A). Udløs hovedarmen for at stoppe. (CP1816)
- For at starte maskinen, drej blot på hovedhåndtaget (A). Udløs hovedhåndtaget for at stoppe. (CP1720, CP1820)
- For at betjene værktøjet med modsat rotation, skub armen (B) til bagekare, som tegnet viser. (Kun ved reverserende værktøj.)

4. Smøring

- Hvis ikke der anvendes en luftslangesmøreanordning, smør med SAE #10 turbineolie, eller lignende olie, hver dag inden ibrugtagning. Anvend ikke fuld hastighed efter smøring.
- Anbefalet olie CP Oil PROTECTO-LUBE:
-
- 4 oz (0.12l) P/N: CA149661
-
- 20.8 oz (0.591l) P/N: CA000046
-
- 1gal (3.8l) P/N: P089507

5. Vedligeholdelse

- Følg miljøregulativne gældende for dit land for sikker håndtering og bortskaffelse af alle dele.
- Det anbefales at adskille værktøjet for eftersyn og rengøring efter hver 500 driftstimer, eller én gang hver sjette måned.
- Sørg altid for at maskinen er frakoblet energikilden (trykluft) for at undgå uheld.
- Dele med kraftig slidtage er understreget i styklisten.
- For at holde driftsstop på et minimum anbefales følgende servicesæt:
Sæt til hovedeftersyn: se stykliste

6. Bortskaffelse

- Bortskaffelse af dette udstyr skal følge den lokale nationale lovgivning.
- Alt beskadiget, nedslidt eller ikke korrekt virkende udstyr, SKAL TAGES UD AF DRIFT.
- **Reparation kun af teknisk vedligeholdelsespersonale.**

7. Overensstemmelseserklæring

 Vi: **CHICAGO PNEUMATIC Tool Co. 1800 Overview Drive Rock Hill, SC 29730 - USA**

 Förklarar att maskinen: **Boremaskine**

 Maskintyp: **CP1720R22, CP1720R32, CP1720R50,**

 Serienummer: **Fra 00001 til 99999**
CP1816, CP1820R22, CP1820R32

 Produktens ursprung: **Japan**

 För vilken denna deklaration gäller, överensstämmer med kraven i Ministerrådets direktiv om harmonisering av medlemsstaternas lagar rörande - (8) „maskiner“ **2006/42/EEG (17/05/2006)**

 gældende harmoniserede standard(er): **EN ISO 11148-3:2010**

 Utfärdarens namn och befattning: **Bruno BLANCHET (Administrerende direktør)**















 Sted & Dato : **Saint-Herblain, 09/08/2012**

Teknisk fil tillgänglig från. Bruno Blanchet Administrerende direktør LLC CP Technocenter 38, rue Bobby Sands - BP10273 44800 Saint Herblain - Frankrig

Copyright 2012, Chicago Pneumatic Tool Co. LLC

Alle rettigheder forbeholdes. Al uautoriseret brug eller kopiering af indholdet eller dele deraf er forbudt. Dette gælder specielt varemærker, modelangivelser, reservedelsnumre og tegninger. Brug kun autoriserede reservedele. Skade eller funktionsfejl, som er forårsaget af anvendelse af uautoriserede dele, er ikke dækket af nogen garanti eller produktansvar.

1. Tekniset tiedot (ks. Kuva 2)

Malli	Kapasiteetti		Tarttumisv- äntö	Vapaa nopeus	Istukan kapasi- teetti	Syötön pituus		Kokonaispituus	Paino	Ilmankulutus @ kuormalla	Ilman tulo	Sisäletkun haikaisija	Äänen- paine LpA	Äänen teho LWA	Värinä					
	Poraus	Avartus				ahd	K													
	1	2	3	4	5	6	7	8	9	10	11	12	13	14						
[mm]	[tu- umaa]	[mm]	[tu- umaa]	[Nm]	[ft.lb]	[rpm]	[mm]	[mm]	[tu- umaa]	[Kg]	[lb]	[Nl/s]	[SCFM]	[tuumaa]	[mm]	[tu- umaa]	[dB(A)]	[dB(A)]	[m/s ²]	[m/s ²]
																				

maks. paine 6,3 bar (90 psi)

 a_{pa} -Värähtelytaso, k Epävarmuus ; L_{pa} Äänenpainetaso dB(A), $K_{pa} = K_{wa} = 3$ dB Epävarmuus.

Melupäästö- (ISO 15744) ja **värähtelyvakuutus** (CP1720, CP1820: ISO 20643; CP1816: ISO 28927-5)

Kaikki arvot ovat ajankohtaisia tämän julkaisun päivämääränä. Katso uusimmat tiedot osoitteesta www.cp.com.

Tässä ilmoitetut arvot on saatu mainittujen normien mukaisissa laboratoriotesteissä, ja niitä voidaan verrata samojen normien mukaisesti testattujen muiden työkalujen ilmoitettuihin arvoihin. Ilmoitetut arvot eivät sovellu riskien arviointiin, ja yksittäisissä työpisteissä mitatut arvot voivat olla selosteessa mainittuja arvoja suuremmat. Todelliset altistusarvot ja yksilöön kohdistuvat haitalliset vaikutukset ovat yksilöllisiä. Ne riippuvat työskentelytavasta, työstettävästä kappaleesta, työaseman rakenteesta, altistusajasta ja käyttäjän terveydentilasta.

 Sen vuoksi **CHICAGO PNEUMATIC TOOL S** ei voi olla vastuussa tässä ilmoitettujen arvojen käytössä (todellisten altistusarvojen sijasta) työpisteessä vallitsevan yksilöllisen riskin määrittämiseen ja siitä aiheutuviista seuraamuksista olosuhteissa, joihin emme voi millään tavalla vaikuttaa.

Tämä työkalu saattaa aiheuttaa käden ja käsivarren HAV-oireyhtymän ellei sitä käytetä ohjeiden mukaisesti. EU-ohje HAV-oireyhtymän käsittelemiseksi löytyy osoitteesta www.pneurop.eu/uploads/documents/pdf/PN3-02-NV_Declaration_info_sheet_0111.pdf

Suositamme säännöllisiä terveystarkastuksia ääriälyllisyyden aiheuttamien, ääriänsairauteen viittaavien oireiden havaitsemiseksi ajoissa, jotta työhönsuojelu ja työympäristöön vaikuttavilla toimilla voidaan estää oireiden paheneminen tulevaisuudessa.

2. Koneen tyyppi

- Tuote on suunniteltu reikiin poraamiseen tai avartamiseen. Käyttö muuhun tarkoitukseen on kielletty. Vain ammattikäyttöön.
- Lue tuoteturvatiedot huolellisesti!

3. Käyttö ja toiminta

- Kytke laite Kuvan 01 mukaisesti.
- Kiinnitä lisävarusteet oikein työkaluun.
- Käynnistä kone painamalla päävipua (A). Pysäytä kone vapauttamalla päävipu. (CP1816)
- Käynnistä kone kiertämällä pääkavvaa (A). Pysäytä kone vapauttamalla pääkavva. (CP1720, CP1820)
- Käytä laitetta painvastaiseen suuntaan painamalla vipua (B) painvastaiseen suuntaan kuvan mukaisesti. (Vain peruutettavalle työkalulle.)

4. Voitelu

- Jos ilmanjalin voitelulaitetta ei käytetä, voitele laite SAE #10-turbiiniöljyllä tai vastaavalla päivittäin ennen käyttöä. Älä kytke täyttä toimintanopeutta heti voitelun jälkeen.

Suositeltu voiteluaine on CP Oil PROTECTO-LUBE:

- 4 oz (0.12l) P/N: CA149661
- 20.8 oz (0.591l) P/N: CA000046
- 1gal (3.8l) P/N: P089507

5. Huolto

- Noudata paikallisia ympäristösäädöksiä koskien komponenttien turvallista käsittelyä ja hävittämistä**
- Työkalu on suositeltavaa purkaa huolto ja puhdistusta varten säännöllisesti, joko 500 tunnin käytön jälkeen tai puolen vuoden välein.
- Varmista aina, että laite on irrotettu energialähteestä (painelimestä) tahattoman käynnistymisen välttämiseksi.
- Herkästi kuluvat osat on **alleviivattu** osaluettelossa.
- Epäkäytettävyyden vähentämiseksi minimiinsä suosittelemme seuraavia huoltosarjoja:
- Virtitysarja:** katso osaluetteloa

6. Hävittäminen

- Tämän laitteen hävittämisessä tulee seurata asianomaisen maan lainsäädännön määräyksiä.
- Kaikki vaurioituneet, erittäin kuluneet tai huonosti toimivat laitteet ON POISTETTAVA KÄYTÖSTÄ.
- Vain tekninen huoltohenkilökunta saa suorittaa korjauksia.**

7. Ilmoitus yhdenmukaisuudesta

Me : CHICAGO PNEUMATIC Tool Co. 1800 Overview Drive Rock Hill, SC 29730 - Yhdysvallat

Vakuutamme, että tuote/luottee - Tuuman Pora

Tyyppi(-pit) : CP1720R22, CP1720R32, CP1720R50,

Sarjanumerot: 00001-99999

CP1816, CP1820R22, CP1820R32

Tuotteen alkuperämaa : Japani

on/ovat yhdenmukainen(-sia) neuvoston jäsenmaiden lainsäädäntöä koskevien direktiivien vaatimusten kanssa, jotka koskevat : (8) "koneita" 2006/42/EC (17/05/2006)

yhdenmukaistettu(-tu) soveltuva(t) standardi(t) : EN ISO 11148-3:2010

Ilmoituksen antajan NIMI ja ASEMA : Bruno BLANCHET (Toimitusjohtaja)

Paikka ja aika : Saint-Herblain, 09/08/2012

Tekniset tiedot saa EU:n. Bruno Blanchet Toimitusjohtaja LLC CP Technocenter 38, rue Bobby Sands - BP10273 44800 Saint Herblain - France

Copyright 2012, Chicago Pneumatic Tool Co. LLC

Kaikki oikeudet pidätetään. Sisällön tai sen osan valtuuttamaton käyttö on kiellettyä. Tämä koskee erityisesti tavaramerkkejä, mallinimiä, osanumeroita ja piirustuksia. Käytä ainaostaan valtuutettuja osia. Valtuuttamattomien osien aiheuttama vaurio tai toimintahäiriö ei ole Takuun tai Tuotevastuun kattama.

1. Технические данные (см. Рис 2.)

Модель	Размер		Крутящий момент статорения	Обороты холостого хода	Размер патрона	Длина подачи	Общая длина	Вес	Расход воздуха @ нагрузкой	Воздухозаборник	Внутренний диаметр шланга	Звуковое давление LpA	Мощность звука LWA	Вибрация	
	Сверление	Развертывание												ahd	K
	1	2	3	4	5	6	7	8	9	10	11	12	13	14	
	[мм] [дюйм]	[мм] [дюйм]	[Н·м] [фут. фунт]	[мин.-1]	[мм]	[мм] [дюйм]	[мм] [дюйм]	[кг] [фунт]	[л/сек] [Станд. куб футы/мин]	[дюйм]	[мм] [дюйм]	[дБ(А)]	[дБ(А)]	[м/с²]	[м/с²]

макс. давление 6,3 бар (90 П/кв. дюйм)

a_{ah} -уровень вибрации, к Неизвестность ; L_{pA} -уровень давления звука дБ(А), $K_{pA} = K_{WA} = 3$ дБ Неизвестность.

Заявленные шумовые (ISO 15744) и вибронные (CP1720, CP1820: ISO 20643; CP1816: ISO 28927-5) характеристики

Все значения являются действительными на дату настоящей публикации. Для получения дальнейшей информации посетите вебсайт www.cp.com. Эти заявленные параметры, полученные при испытаниях в лабораторных условиях и согласно указанным стандартам, пригодны для сравнения с заявленными характеристиками других инструментов, тестируемых по тем же стандартам. Заявленные параметры не пригодны для использования в оценках риска, а параметры, измеренные на индивидуальных рабочих местах, могут иметь более высокие значения. Фактические параметры воздействия и риск причинения вреда отдельным лицам носят индивидуальный характер и зависят от приемов работы, обрабатываемой заготовки и особенностей рабочего места, а также от длительности воздействия и физического состояния пользователя. Наша компания, **CHICAGO PNEUMATIC TOOLS**, не несет ответственности за последствия использования заявленных параметров, а не параметров, отражающих фактическое воздействие, в оценке риска в ситуации, которая создается на индивидуальном рабочем месте и которая находится вне нашего контроля.

При неправильной работе с этим инструментом он может вызвать вибрационный синдром рук/кистей. Указания ЕС по снижению вибрационного синдрома рук/кистей можно найти на www.pneurop.eu/uploads/documents/pdf/PN3-02-NV_Declaration_info_sheet_0111.pdf

Мы рекомендуем программу контроля за здоровьем, которая обеспечивает раннее обнаружение симптомов вредного воздействия шума и вибрации, позволяя своевременно пересмотреть процедуры руководства работами, чтобы предотвратить дальнейшее ухудшение здоровья.

2. Тип механизма

- Данный инструмент предназначен для сверления и развертывания отверстий. Другое использование запрещено. Для профессионального использования.
- Внимательно прочтите информацию по технике безопасности данного инструмента!

3. Ввод в эксплуатацию и использование

- Подключите устройство так, как показано на Рис. 01.
- Правильно установите насадки и приспособления.
- Для запуска инструмента просто надавите на главный рычаг (A). Отпустите главный рычаг для остановки. (CP1816)
- Для запуска инструмента просто поверните главную ручку (A). Отпустите главную ручку для остановки. (CP1720, CP1820)
- Чтобы использовать инструмент в противоположном направлении вращения, надавите рычаг (B) в направлении реверса, как показывает знак. (Только для инструментов с реверсом.)

4. Смазка

Если смазка для воздуховодов не используется, смазывайте с помощью масла для турбин SAE #10 или подобным ежедневно перед использованием. Не работайте на максимальной скорости сразу после смазывания.

Рекомендуемая смазка: CP Oil PROTECTO-LUBE:

- 4 oz (0.121) P/N: CA149661
- 20.8 oz (0.5911) P/N: CA000046
- 1gal (3.8l) P/N: P089507

5. Обслуживание

- Следуйте местным нормативам по охране окружающей среды для безопасной работы и утилизации компонентов устройства
- Рекомендуем полностью разбирать устройство для тщательного осмотра и чистки через каждые 500 часов работы или раз в шесть месяцев.
- Всегда проверяйте, что инструмент отключен от источника энергии (сжатый воздух), во избежание самопроизвольного срабатывания.
- Быстроизнашивающиеся части подчеркнуты в списке запасных частей.
- Для сведения времени ремонта к минимуму, мы рекомендуем сервисные ремонтные комплекты:
Набор для настройки: См. список частей

6. Утилизация

- Способ утилизации этого оборудования должен соответствовать законодательству данной страны.
- Любые поврежденные, изношенные и неправильно функционирующие устройства НЕОБХОДИМО ИЗЪЯТЬ ИЗ УПОТРЕБЛЕНИЯ.
- Ремонт должен выполняться квалифицированными специалистами.

7. Декларация соответствия

Мы: **CHICAGO PNEUMATIC Tool Co. 1800 Overview Drive Rock Hill, SC 29730 - США**

Заявляем, что продукция: **Сверильное оборудование серии CP1720R22, CP1720R32, CP1720R50, CP1816, CP1820R22, CP1820R32**

Серийные номера: от 00001 до 99999

Происхождение продукта: **Япония**

соответствует требованиям директивы европейского совета относительно законодательства стран-участниц по: (8) „Машинному оборудованию“ **2006/42/EC (17/05/2006)** применяемые согласованные нормы: **EN ISO 11448-3:2010**

Фамилия и должность составителя: **Bruno BLANCHET (Генеральный директор)**

Место и дата: **Saint-Herblain, 09/08/2012**

Технический файл можно. Bruno BLANCHET, Генеральный директор LLC CP Technocenter 38, rue Bobby Sands - BP10273 44800 Saint-Herblain, Франция

Copyright 2012, Chicago Pneumatic Tool Co. LLC

Все права защищены. Всякое несанкционированное использование или копирование всего или части содержания настоящего документа запрещается. Этот запрет распространяется в частности на товарные знаки, обозначения моделей, каталожные номера и чертежи. Используйте исключительно детали, официально разрешенные изготовителем. Действие гарантийных обязательств и ответственности за продукт не распространяется на случаи любого повреждения или отказа в работе, вызванного применением деталей, не относящихся к официально разрешенным изготовителем.

1. 技术数据 (参见图2)

型号	能力		停止扭矩	空转 转速	夹头 尺寸	进给长度	长度	重量	负载耗气量	进气口 尺寸	气管内径	声压 LpA	声功率 LwA	振动							
	钻孔	铰孔												ahd	K						
	1	2	3	4	5	6	7	8	9	10	11	12	13	14							
	[mm]	[inch]	[Nm]	[ft.lb]	[rpm]	[mm]	[mm]	[inch]	[mm]	[inch]	[Kg]	[lb]	[Nl/s]	[SCFM]	[inch]	[mm]	[inch]	[dB(A)]	[dB(A)]	[m/s²]	[m/s²]

最大压力6.3巴 (90磅/平方英寸)

a_{ahd} : 振动级, K 测不准确性; L_{pA} : 声压级分贝(A), $K_{pA} = K_{WA} = 3$ 分贝测不准确性。

噪声标准 (ISO 15744) 和振动标准 (CP1720, CP1820: ISO 20643; CP1816: ISO 28927-5)

所有数值自此公布之日起通用。要了解最新情况, 请访问 www.cp.com。

这些公布数值是从符合声明标准的实验室典型测试中获取, 可与已公布的同标准下其它工具所测得的数值进行对比。这些数值不足以用于进行风险评估, 在个人工作场所中所测得的数值可能比公布的数值要高。个人使用者所遇到的实际暴露量数值以及受伤风险都具有其独特性, 因使用者的工作方式、工件、工作室的设计、使用时间以及身体状况的不同而各有差异。

我们, **CHICAGO PNEUMATIC TOOLS**, 对于因使用标准值而不是反映实际风险的数值, 就我们无法控制的工作场所进行具体风险评估所引起的后果不承担法律责任。

使用此工具不当可能会导致手臂振动病。要获取有关手臂振动管理的EU指南, 请访问 www.pneurop.eu/uploads/documents/pdf/PN3-02-NV_Declaration_info_sheet_0111.pdf

我们建议使用健康监控程序对噪音和振动风险相关的早期症状进行监测, 更新管理程序, 防止未来损伤。

2. 机器类型

- 此产品设计用于钻孔或铰孔。不得用于其它用途。仅供专业人员使用。
- 请仔细阅读产品安全信息!

3. 实施和操作

- 如图01所示, 连接设备。
- 将配件正确固定到工具上。
- 要启动工具, 只需简单地扣动压柄 (A)。停止工具时, 释放主开关。(CP1816)
- 要启动工具, 只需简单地转动主手柄 (A)。停止工具时, 释放主手柄。(CP1720, CP1820)
- 要反向运行工具, 推动压柄 (B) 到反转方向。(仅限带反转工具。)

4. 润滑

- 如气路管道中无润滑单元, 请在工作前使用SAE #10或同型号号的发动机油进行润滑。润滑后请勿立即全速率运转工具。
- 推荐润滑油CP PROTECTO-LUBE:
- 4 oz (0.12l) P/N: CA149661
- 20.8 oz (0.591l) P/N: CA000046
- 1gal (3.8l) P/N: P089507

5. 维护

- 请遵守当地关于安全处理和处置组件的环境法规。
- 建议每工作500小时或每半年对工具进行一次定期的检修和清洗。
- 一定要确保机器断开能量源 (压缩空气), 防止意外操作。
- 高磨损部件已在部件清单内用下划线标出。
- 为将停机时间降至最低, 推荐下列维护套装:
调整套装: 参见部件清单

6. 处置

- 对该设备的处置必须遵守国家的法规。
- 所有已损坏、严重磨损或不能正常工作的装置必须停止使用。
- 对于设备的维修仅限于专业维护人员。

7. 一致性声明

我们: **CHICAGO PNEUMATIC Tool Co.** 1800 Overview Drive Rock Hill, SC 29730 - USA

声明, 本产品: **气钻**

机器类型: **CP1720R22, CP1720R32, CP1720R50, CP1816, CP1820R22, CP1820R32** 序列号: 00001至99999

产品原产地: **日本**

符合国会立法会议“决定”的相关要求: (8) “机械” 2006/42/EC (17/05/2006)

适用协调标准: **EN ISO 11148-3:2010**

发布者姓名和职务: **Bruno BLANCHET (总经理)**

地点和日期: **Saint-Herblain, 2012年8月9日**



技术参数资料可以从EU总部获得。Bruno Blanchet, 总经理 LLC CP Technocenter 38, rue Bobby Sands - BP10273 44800 Saint Herblain – France

Copyright 2012, Chicago Pneumatic Tool Co. LLC

保留所有权利。未经授权, 禁止对本文内容或当中任何部分进行使用或复制。本规定尤其适用于商标、型号名称、部件号和图纸。只能使用经过授权的部件。因使用未授权部件而导致的任何损失或机能失常不受产品保证或产品义务的保障。



1. Τεχνικά χαρακτηριστικά (βλ. Εικ. 2)

Μοντέλο	Ικανότητα		Μέγιστη ροπή	Ελευθέρη ταχύτητα	Ικανότητα σφικτήρα	Μήκος προφώδωσης	Ολικό μήκος	Βάρος	Κατανάλωση αέρα @ φορτίο	Εισόδος αέρα	Εσωτ. διαμ. σωλήνα	Ηχητική πίεση LpA	Ηχητική ισχύς LwA	Κραδασμοί					
	Διάτρηση	Διεύρυνση												ahd	K				
	1	2	3	4	5	6	7	8	9	10	11	12	13	14					
[mm]	[inch]	[mm]	[inch]	[Nm]	[ft.lbf]	[rpm]	[mm]	[inch]	[Kg]	[lb]	[Nl/s]	[SCFM]	[inch]	[mm]	[inch]	[dB(A)]	[dB(A)]	[m/s ²]	[m/s ²]

μεγ. πίεση 6.3 bar (90 psi)

a_{pA} : Επίπεδο κραδασμών, k αβεβαιότητας ; L_{pA} Επίπεδο ηχητικής πίεσης dB(A), $K_{pA} = K_{wA} = 3$ dB αβεβαιότητα.

Δήλωση ήχου (ISO 15744) και **εκπομπή κραδασμών** (CP1720, CP1820: ISO 20643; CP1816: ISO 28927-5)

Όλες οι τιμές ισχύουν από την ημερομηνία της παρούσας δημοσίευσης. Για πιο πρόσφατες πληροφορίες επισκεφτείτε την ιστοσελίδα www.cp.com.

Οι εν λόγω δηλωμένες τιμές λήφθηκαν από δοκιμές εργαστηριακού τύπου σύμφωνα με τα δηλωμένα πρότυπα και είναι κατάλληλες για σύγκριση με

τις δηλωμένες τιμές άλλων εργαλείων ελεγμένων σύμφωνα με τα ίδια πρότυπα. Οι εν λόγω δηλωμένες τιμές δεν επαρκούν για χρήση σε εκτιμήσεις επικινδυνότητας και οι τιμές που μετρήθηκαν από ιδιωτικά εργαστήρια μπορεί να είναι υψηλότερες. Οι πραγματικές τιμές έκθεσης και κινδύνου τραυματισμού που μπορεί να αντιμετωπίσει ο χρήστης είναι μοναδικό για τον καθένα και εξαρτώνται από τον τρόπο με τον οποίο εργάζεται ο χρήστης, από το αντικείμενο εργασίας και από το σχεδιασμό του εργατηρίου, καθώς και από το χρόνο έκθεσης και τη φυσική κατάσταση του χρήστη.

Η CHICAGO PNEUMATIC TOOLS δεν φέρει καμία ευθύνη για τις συνέπειες από τη χρήση των δηλωμένων τιμών, αντί των τιμών που αντιπροσωπεύουν την πραγματική έκθεση, σε μια ιδιαιτητική εκτίμηση επικινδυνότητας σε συνθήκες εργαστηρίου στο οποίο εμείς δεν έχουμε τον έλεγχο.

Το παρόν εργαλείο μπορεί να προκαλέσει σύνδρομο τρώμου χειρός, εάν η χρήση του δεν γίνεται με το σωστό τρόπο. Μπορείτε να βρείτε τις οδηγίες της ΕΕ για τη αντιμετώπιση του τρώμου χειρός στην ηλεκτρονική διεύθυνση www.rheupor.eu/uploads/documents/pdf/PN3-02_NV_Declaration_info_sheet_0111.pdf

Συστήματα ένα πρόγραμμα πρόληψης υγείας για την έγκαιρη ανίχνευση συμπτωμάτων τα οποία μπορεί να σχετίζονται με την έκθεση σε θόρυβο ή σε κραδασμούς, ώστε να μπορούν να τροποποιηθούν έγκαιρα οι διαδικασίες διαχείρισης για να προληφθεί μελλοντική αναπηρία.

2. Τύπος μηχανήματος

- Το προϊόν αυτό έχει σχεδιαστεί για τη διάτρηση ή τη διεύρυνση οπών. Δεν επιτρέπεται καμία άλλη χρήση. Για επαγγελματική χρήση μόνο.
- Παρακαλούμε διαβάστε προσεκτικά τις οδηγίες ασφαλείας του προϊόντος!

3. Εφαρμογή και Λειτουργία

- Συνδέστε τη συσκευή όπως φαίνεται στην εικ. 01.
- Τοποθετήστε τα εξαρτήματα σωστά στο εργαλείο.
- Για να θέσετε σε εκκίνηση το μηχάνημα, σπρώξτε απλά τον κεντρικό μοχλό (Α). Ελευθερώστε τον κεντρικό μοχλό για να σταματήσει. (CP1816)
- Για να θέσετε σε εκκίνηση το μηχάνημα, περιστρέψτε απλά την κεντρική λαβή (Α). Ελευθερώστε την κεντρική λαβή για να σταματήσει. (CP1720, CP1820)
- Για τη λειτουργία του εργαλείου σε αντίστροφη περιστροφή, σπρώξτε το μοχλό (Β) σε αντίστροφη διεύθυνση όπως δείχνει το σήμα. (Μόνο για αντιστρέψιμο εργαλείο.)

4. Λίπανση μοτέρ

- Αν δεν χρησιμοποιείται λιπαντήρας για τη γραμμή του αέρα, κάντε τη λίπανση με λάδι τουρμπίνας SAE #10 ή με αντίστοιχο λάδι καθημερινά πριν από τη χρήση. Μη ξεπερνάτε την αναοχή του μηχανήματος θέτοντάς το σε ταχύτητα πλήρους λειτουργίας μετά τη λίπανση.

Συνιστώμενο λιπαντικό: CP Oil PROTECTO-LUBE:

- 4 oz (0.12l) P/N: CA149661
- 20.8 oz (0.591l) P/N: CA000046
- 1gal (3.8l) P/N: P089507

5. Συντήρηση

- Ακολουθήστε τους τοπικούς κανονισμούς προστασίας του περιβάλλοντος για την ασφαλή διαχείριση και απόρριψη όλων των μερών του μηχανήματος
 - Συνιστάται η αποσυρμαρολόγηση του εργαλείου για λεπτομερή επιθεώρηση και καθαρισμό περιοδικά μετά από 500 ώρες λειτουργίας ή μία φορά κάθε έξι μήνες.
 - Αποκαταστήστε τα χαλασμένα ή φθαρμένα μέρη. Βεβαιώστε πάντα ότι το μηχάνημα είναι αποσυνδεδεμένο από την πηγή ενέργειας (πεπιεσμένος αέρας) προς αποφυγή τυχαίας λειτουργίας.
 - Τα μέρη που φθάνουν περισσότερο υπογραμμίζονται στη λίστα των μερών.
 - Για μεγαλύτερη διάρκεια ζωής του μηχανήματός σας, συστήνονται τα ακόλουθα kit επισκευής:
- Kit ρυθμίσεων:** βλέπε λίστα μερών

6. Απόρριψη

- Η απόρριψη του παρόντος εξοπλισμού πρέπει να ακολουθεί τη νομοθεσία της αντίστοιχης χώρας.
- Όλες οι κατεστραμμένες, πολύ φθαρμένες ή με προβληματική λειτουργία συσκευές ΠΡΕΠΕΙ ΝΑ ΤΙΘΕΝΤΑΙ ΕΚΤΟΣ ΛΕΙΤΟΥΡΓΙΑΣ.
- Η επισκευή πρέπει να γίνεται μόνο από το τεχνικό προσωπικό συντήρησης.

7. Δήλωση Πιστότητας ΕΚ

Η εταιρεία CHICAGO PNEUMATIC Tool Co. 1800 Overview Drive Rock Hill, SC 29730 - USA

Δηλώνει υπεύθυνα ότι το(τα) προϊόν(-τα): Τρμπάνια

Τύπος(οι) μηχανημάτων: CP1720R22, CP1720R32, CP1720R50, CP1816, CP1820R22, CP1820R32

Σειριακός αριθμός: Από 00001 έως 99999

Προέλευση προϊόντος: Ιαπωνία

είναι σύμφωνο(-α) προς τις απαιτήσεις της Οδηγίας του Συμβουλίου που αφορά την προσέγγιση των νομοθεσιών των κρατών μελών τις σχετικές με: (8) τα «μηχάνηματα» 2006/42/ΕΟΚ (17/05/2006)

εφαρμοστέο(-α) εναρμονισμένο(-α) πρότυπο(-α): EN ISO 11148-3:2010

Όνομα και αρμοδιότητα του δηλούντος: Bruno BLANCHET (Γενικός Διευθυντής)

Τόπος & Ημερομηνία: Saint-Herblain, 09/08/2012

Τεχνικός φάκελος διαθέσιμος από τα κεντρικά γραφεία της ΕΕ: Bruno Blanchet General manager LLC CP Technocenter 38, rue Bobby Sands - BP10273 44800 Saint Herblain - France

Copyright 2012, Chicago Pneumatic Tool Co. LLC

Με επιφύλαξη παντός δικαιώματος. Απαγορεύεται οποιαδήποτε μη εξουσιοδοτημένη χρήση ή αντιγραφή των περιεχομένων ή τμημάτων τους. Αυτό ισχύει ιδιαίτερα για εμπορικά σήματα, ονομασίες μοντέλων, αριθμούς εξαρτημάτων και σχεδιαγράμματα. Χρησιμοποιείτε μόνο εξουσιοδοτημένα εξαρτήματα. Οποιαδήποτε ζημιά ή βλάβη που προκαλείται από τη χρήση μη εξουσιοδοτημένων εξαρτημάτων δεν καλύπτεται από την Εγγύηση ή από Ευθύνη Προϊόντος.

1. Műszaki adatok (lásd 2. ábra)

Modell	Kapacitás		Nyomaték	Üresjáratú fordulatszám	Tökmánykapacitása	Adagolási hossz	Teljes hossz	Tömeg	Levegő fogyasztás @ terhelésnél	Levegőbemenet	Töltő belső átm.	Hangnyomás LpA	Hangteljesítmény LwA	Vibráció					
	Fűrös	Ütvefűrös												ahd	K				
	1	2	3	4	5	6	7	8	9	10	11	12	13	14					
	[mm]	[hüvelyk]	[Nm]	[ft.lbf]	[rpm]	[mm]	[mm]	[hüvelyk]	[kg]	[lb]	[l/s]	[SCFM]	[hüvelyk]	[mm]	[hüvelyk]	[dB(A)]	[dB(A)]	[m/s ²]	[m/s ²]

max. nyomás 6,3 bar (90 psi)

a_{pa} : Vibrációs szint, K Bizonytalanság ; L_{pA} Hangnyomásszint dB(A), $K_{\text{pa}} = K_{\text{wa}} = 3$ dB bizonytalanság.

Nyilatkozat a zaj- (ISO 15744) és vibrációkibocsátásról (CP1720, CP1820: ISO 20643; CP1816: ISO 28927-5)

Az összes feltüntetett érték a jelen kiadvány dátumakor érvényes. A legfrissebb adatokért kérjük, látogassa meg a www.cp.com internetes oldalt.

Ezeket a közölt értékeket laboratóriumi vizsgálatokkal nyerték a megadott szabványokkal összhangban, és alkalmasak más gépek ugyanezen szabványok szerint meghatározott értékeivel való összehasonlításra. A közölt értékek nem alkalmasak kockázatelemzéshez és az egyes munkahelyeken mért értékek nagyobbak lehetnek, mint a deklarált értékek. A tényleges behatási értékek és az egyéni felhasználó által elszenvedett károsodás kockázata egyediek és függenek a felhasználó munkavégzésének módjától, a munkadarabtól és a munkahely kialakításától, valamint a behatás időtartamától és a felhasználó fizikai állapotától.

Mi, a **CHICAGO PNEUMATIC TOOLS**, nem lehetünk felelősek a tényleges behatási értékek helyett a deklarált értékeknek olyan munkahelyi helyzet értékelésében történő felhasználásának következményeire, amelyre nincs ráhatásunk.

Ez a szerszám a kéz és a kar vibrációját okozhatja nem megfelelő használatát esetén. A kézi és keri vibrációkkal foglalkozó EU-útmutató a következő helyen tölthető le: www.pneurop.eu/uploads/documents/pdf/PN3-02-NV_Declaration_info_sheet_0111.pdf

Égésvesztéscsökkentési programot ajánlunk az olyan korai tünetek felismerésére, amelyek kapcsolatban állhatnak a zaj vagy vibrációs terheléssel, hogy az eljárásokat módosítani lehessen a helyzet további romlásának megakadályozására.

2. Gép típusa

- Ez a termék fúrások fűrésására és ütvefűrésására szolgál. Más felhasználás nem engedélyezett. Csak professzionális felhasználásra.
- Figyelmesen olvassa el a termékhez adott biztonsági tájékoztatót!

3. Használat

- Csatlakoztassa a készüléket a 01. ábrán látható módon.
- Megfelelően rögzítse a tartozékokat a szerszámhoz.
- A gép elindításához nyomja meg a fő kart (A). Engedje fel a kart a leállításához. (CP1816)
- A gép elindításához fordítsa el a fő fogantyút (A). Engedje fel a fogantyút a leállításához. (CP1720, CP1820)
- A gép ellentétes irányba való működtetéséhez nyomja a kart (B) az ellentétes forgásirány jelzése irányába. (Csak változtatható forgásirányú gépnél.)

4. Kenés

- Ha a sűrített levegőben nincs kenőanyag, kenje meg a gépet SAE #10 vagy azzal egyenértékű turbinaolajjal minden nap a használat megkezdése előtt. A kenés után ne használja azonnal maximális sebességen.

A javasolt kenőanyag a CP Oil PROTECTOR-LUBE:

- 4 oz (0.12l) P/N: CA149661
- 20.8 oz (0.591l) P/N: CA000046
- 1gal (3.8l) P/N: P089507

5. Karbantartás

- Az összes alkotórész biztonságos kezeléséhez és a későbbiekben hulladékként való ártalmatlanításához kövesse az országban érvényes környezetvédelmi előírásokat.**
 - Javasolt a gépet nagyszerviz és tisztítás céljából minden 500 óra használat után vagy hathavonta szétszerelni.
 - A véletlen bekapcsolást elkerülendő mindig ügyeljen arra, hogy a gép le legyen választva az energiaforrásról (sűrített levegő).
 - A nagyon kopó alkatrészek alá vannak húzva az alkatrészlistán.
 - Az állásidő minimum tartásához a következő szervizkészletet ajánlottak:
- Javitőkészlet:** lásd az alkatrészlistát

6. Hulladékéelhelyezés

- A készülék hulladékként történő elhelyezésekor be kell tartani az illetékes ország jogszabályait.
- A sérült, nagyon elhasznált vagy hibásan működő berendezéseket KI KELL VONNI A HASZNÁLATBÓL.
- A berendezés javítását csak szakképzett személy végezheti.

7. Ce megfelelőségi nyilatkozat

Mi, az: a **CHICAGO PNEUMATIC Tool Co.** 1800 Overview Drive Rock Hill, SC 29730 - USA

Kijelentjük, hogy a termék(ek): **Fűrök**

géptípus(ok): **CP1720R22, CP1720R32, CP1720R50, CP1816, CP1820R22, CP1820R32**

Sorozatszám: **00001 - 99999**

A műszaki leírás az EU-s: **Japán**

Megfelel(nek) a tagországok törvényeiben megfogalmazott, alábbiakban szereplő tanácsai Irányelvek követelményeinek: (8) „Gépek, berendezések” **2006/42/EC (17/05/2006)**

alkalmazható harmonizált szabvány(ok): **EN ISO 11148-3:2010**

Kibocsátó neve és adatai: **Bruno BLANCHET (vezérigazgató)**

Hely, dátum: Saint-Herblain, **2012.08.09.**



A műszaki leírás az EU-s. Bruno Blanchet vezérigazgató, LLC CP Technocenter 38, rue Bobby Sands - BP10273 44800 Saint Herblain - Franciaország

Copyright 2012, Chicago Pneumatic Tool Co. LLC

Minden jog fenntartva. A tartalom vagy annak egy részének illetéktelen felhasználása vagy másolása tilos. Ez különösen vonatkozik védjegyekre, mintaalatomra, cikkszámokra és rajzokra. Csak jóváhagyott alkatrészeket használjon! A jóváhagyott alkatrészek használatából eredő sérülésekre vagy üzemzavarokra nem vonatkozik a Garancia vagy a Termékszavatosság.

1. Tehniskā informācija (skatīt 2. att.)

Modelis	Jauda		Apstādinašas griezes moments	Brīvģitas ātrums	Spīlpatronas lielums	Pievades garums	Kopējais garums	Svars	Gaisa patēriņš @ slodze		Iekšējais šķītenes diametrs	Skaņas spiediens LpA		Skaņas jauda LwA		Vibrācijas	
	Urbšana	Izrīvēšana															
	1	2	3	4	5	6	7	8	9	10	11	12	13	14			
	[mm] [collas]	[mm] [collas]	[Nm] [ft.lb]	[rpm]	[mm]	[mm] [collas]	[mm] [collas]	[Kg] [marcoais]	[Nl/s] [SCFM]	[collas]	[mm] [collas]	[dB(A)]	[dB(A)]	[m/s ²]	[m/s ²]		

Maksimālais spiediens 6,3 bāri (90 psi)

a_{wa} - Vibrāciju līmenis, K Mainīgums; L_{WA} Skaņas spiediena līmenis dB(A), $K_{WA} = K_{WA} = 3$ dB mainīgums.

Trokšņa (ISO 15744) **un vibrāciju** (CP1720, CP1820: ISO 20643; CP1816: ISO 28927-5) **deklarācija**

Visas vērtības ir spēkā izdošanas datumā. Jaunāko informāciju skatiet tīmekļa vietnē www.cp.com.

Šis pieteiktās vērtības iegūtas, veicot laboratorijas pārbaudes saskaņā ar noteiktajiem standartiem, un nav piemērotas risku novērtēšanai. Vērtības, kas iegūtas atsevišķās darba vietās, var būt augstākas par noteiktajām vērtībām. Patiesās iedarbības vērtības un atsevišķi lietotāja pieredzētais bojājumu risks ir unikāls un atkarīgs no lietotāja darba, apstrādājamās detaļas un darba vietas konstrukcijas, kā arī no iedarbības ilguma un lietotāja fiziskā stāvokļa.

Mēs, **CHICAGO PNEUMATIC TOOLS**, nevaram nest atbildību par sekām, kas rodas, ja noteiktās vērtības tiek izmantotas patieso iedarbību atspoguļojošu vērtību vietā, veicot individuālu riska novērtējumu darba vietā un situācijā, ko nespējam kontrolēt.

Šis darbarīks var izraisīt plaukstu-roku vibrācijas sindromu, ja tas netiek lietots pareizi. ES ceļvedis plaukstu-roku vibrāciju novēršanai atrodams tīmekļa vietnē www.neurop.eu/uploads/documents/pdf/PN3-02-NV_Declaration_info_sheet_0111.pdf

Iesakām izmantot veselības novērošanas programmu, lai atklātu agrīnus simptomus, kas varētu būt saistīti ar vibrāciju iedarbību, vai varētu mainīt atbilstošu darba organizāciju, nepieļaujot turpmāku stāvokļa pasliktināšanos.

2. Ierīces veids

- Šis darbarīks ir paredzēts caurumu urbšanai vai izrīvēšanai. Cita lietošana nav atļauta. Tikai profesionālai lietošanai.
- Lūdzu, rūpīgi izlasiet ierīces drošības informāciju!

3. Darbība un ekspluatācija

- Pievienojiet ierīci, kā parādīts 1. attēlā.
- Pareizi pievienojiet piederumus darbarīkam.
- Lai iedarbinātu darbarīku, vienkārši nospiediet galveno sviru (A). Atļaidiet galveno sviru, lai apstādinātu. (CP1816)
- Lai iedarbinātu darbarīku, vienkārši pagrieziet galveno rokturi (A). Atļaidiet galveno rokturi, lai apstādinātu. (CP1720, CP1820)
- Lai darbinātu darbarīku pretējā virzienā, pastumiet sviru (B) pretējā virzienā, atbilstoši norādei. (tikai darbarīkiem ar pretēju kustības virzienu.)

4. Eļļošana

- Ja netiek izmantota smērvielas inžektors, ieeļļojiet ar SAE #10 turbīnas eļļu vai līdzīgu eļļu katru dienu pirms izmantošanas. Nedarbīniet ierīci ar pilnu ātrumu pēc ieeļļošanas.

Ieteicamā smērviela CP Oil PROTECTO-LUBE:

- 4 oz (0.12l) P/N: CA149661
- 20.8 oz (0.591l) P/N: CA000046
- 1gal (3.8l) P/N: P089507

5. Apkope

- Ievērojiet attiecīgās valsts vides noteikumus attiecībā uz drošu apiešanos ar visām sastāvdaļām un atbrīvošanos no tām.
- Ieteicams izjaukt ierīci pārbaudes un tīrīšanas nolūkā ik pēc 500 lietošanas stundām vai ik pēc sešiem mēnešiem.
- Vienmēr pārliecinieties, ka ierīce ir atvienota no elektropadeves (saspiesta gaisa), lai izvairītos no nejaudas tā ieslēgšanās.
- Detaļas, kas parasti nodilst, ir pasvītrotas detaļu sarakstā.
- Lai samazinātu ierīces dikstāves laiku, ieteicami sekojošie apkopes komplekti:
Noregulēšanas komplekts: skatīt detaļu komplektu.

6. Atbrīvošanās no ierīces

- No šīs ierīces jāatbrīvojas, ievērojot attiecīgās valsts likumus.
- Visas bojātās, nodilušās un nepareizi darbojošās ierīces JĀIZŅEM NO EKSPLOATĀCIJAS.
- Ierīci labot drīkst tikai tehniskais personāls.

7. ATBILSTĪBAS DEKLARĀCIJA

Mēs: **CHICAGO PNEUMATIC Tool Co.** 1800 Overview Drive Rock Hill, SC 29730 - ASV

Deklarējam, ka šis (-ie) izstrādājums (-i): **Urbji**

ierīces tips (-i):

**CP1720R22, CP1720R32, CP1720R50,
CP1816, CP1820R22, CP1820R32**

Sērijas numurs: **No 00001 līdz 99999**

Izstrādājuma izcelsme: **Japāna**

Atbilst Padomes Direktīvu prasībām par dalībvalstu likumu piemērošanu, kas attiecas uz: (B) "mehānismiem" **2006/42/EK (17/05/2006)**

Spēkā esošajam (-iem) saskaņotajam (-iem) standartam (-iem): **EN ISO 11148-3:2010**

Pieteicēja vārds un amats: **Bruno BLANCHET (ģenerāldirektors)**

Vieta un datums: **Saint-Herblain, 09/08/2012**

Tehniskais fails pieejams ES. Bruno Blanchet, ģenerāldirektors, LLC CP Technocenter 38, rue Bobby Sands - BP10273 44800 Saint Herblain - Francija

Copyright 2012, Chicago Pneumatic Tool Co. LLC

Visas tiesības aizsargātas. Satura vai jebkuras tā daļas neatļauta lietošana vai kopēšana ir aizliegta. Īpaši tas attiecas uz tirdzniecības zīmēm, modeļu nosaukumiem, detaļu numuriem un rasējumiem. Lietojiet tikai apstiprinātās detaļas. Jebkuri bojājumi vai disfunkcijas, kas radušies neapstiprinātu detaļu lietošanas rezultātā, neattiecas uz Garantiju vai Produkta drošumatbildību.

1. Dane techniczne (rys. 2)

Model	Pojemność		Moment Trzymający	Prędkość bez obciążenia	Zakres mocowania	Długość otworu	Całkowita długość		Ciężar	Pobór powietrza przy obciążeniu	Wlot powietrza	Wewn. średnica węża	Ciśnienie akustyczne LpA	Moc akustyczna LwA	Wibracje	
	Wiercenie	Rozwiercanie					ahd	K								
	1	2	3	4	5	6	7	8	9	10	11	12	13	14		
	[mm] [inch]	[mm] [inch]	[Nm] [ft.lbf]	[rpm]	[mm]	[mm] [inch]	[mm] [inch]	[kg] [lb]	[NI/s] [SCFM]	[inch]	[mm] [inch]	[dB(A)]	[dB(A)]	[m/s²] [m/s²]		

ciśnienie maks.: 6,3 bar (90 psi)

a_{hd} - poziom wibracji, k niepewność ; L_{pA} poziom ciśnienia akustycznego dB(A), $K_{pA} = K_{wA}$ = niepewność 3 dB.

Deklaracja emisji hałasu (ISO 15744) i **wibracji** (CP1720, CP1820: ISO 20643; CP1816: ISO 28927-5)

Deklarowane wartości uzyskano w trybie testów laboratoryjnych, zgodnych z normami. Nadają się do porównania z wartościami deklarowanymi dla innych narzędzi testowanych zgodnie z tymi samymi normami. Deklarowane wartości nie nadają się do oceny ryzyka. Wartości zmierzone w miejscu pracy mogą być wyższe. Rzeczywiste wartości ekspozycji oraz ryzyko obrażeń, jakich może doznać użytkownik, są unikalne i zależą od sposobu pracy użytkownika, obrabianego elementu i sposobu urządzenia miejsca pracy, a także czasu ekspozycji i warunków fizycznych posiadanych przez użytkownika.

Firma **CHICAGO PNEUMATIC TOOLS** nie ponosi odpowiedzialności za konsekwencje wykorzystania deklarowanych wartości, zamiast wartości odzwierciedlających rzeczywistą ekspozycję, do oceny indywidualnego ryzyka w miejscu pracy, nad którym firma nie ma kontroli.

W przypadku nieodpowiedniego zarządzania użytkowaniem narzędzia, narzędzie może powodować chorobę wibracyjną. Przewodnik UE dotyczący zarządzania użytkowaniem narzędzi wibrujących znajduje się na stronie: www.pneurop.eu/uploads/documents/pdf/PN3-02-NV_Declaration_info_sheet_0111.pdf
 Zalecamy wprowadzenie programu nadzoru zdrowotnego, który wykrywa wczesne objawy związane z wystawieniem na hałas lub wibracje, aby możliwe było modyfikowanie procedur zarządzania w taki sposób, aby uniknąć dalszego pogorszenia stanu zdrowia.

2. Typ maszyny

- Ten produkt przeznaczony jest do wiercenia lub rozwiercania otworów. Wszelkie inne zastosowanie jest niedozwolone. Wyłącznie do profesjonalnego użytku.
- Uważnie przeczytać informacje dotyczące bezpieczeństwa stosowania produktu!

3. Rozpoczęcie pracy i obsługa

- Podłączyć urządzenie zgodnie z rys. 01.
- Wszystkie dodatki przymocować w prawidłowy sposób do narzędzia.
- Aby uruchomić urządzenie, po prostu należy wcisnąć główną dźwignię (A). Zwolnić główną dźwignię, aby zatrzymać. (CP1816)
- Aby uruchomić urządzenie, po prostu należy obracać głównym uchwytem (A). Zwolnić główny uchwyt, aby zatrzymać. (CP1720, CP1820)
- Aby obsługiwać narzędzie w ruchu obrotowym wstecz, docisnąć dźwignię (B) wstecz, jak pokazuje znak. (Tylko dla narzędzi dwustronnych.)

4. Smarowanie

- Jeśli nie użyto smaru do przewodów powietrznych, należy użyć oleju turbinowego SAE #10 lub podobnego na dzień przed użyciem. Nie nastawiać na pełną prędkość po dokonaniu smarowania.
 Zalecany smar CP Oil PROTECTO-LUBE:
 - 4 oz (0.12l) P/N: CA149661
 - 20.8 oz (0.591l) P/N: CA000046
 - 1gal (3.8l) P/N: P089507

5. Konserwacja

- Przestrzegać przepisów krajowych dotyczących bezpieczeństwa przekazywania oraz utylizacji wszystkich elementów.
- Zaleca się rozmontować urządzenie przed dokonaniem przeglądu oraz okresowym czyszczeniem po 500 godzinach pracy lub raz na sześć miesięcy.
- Zawsze upewnić się, że urządzenie jest odłączone od źródła zasilania (sprężone powietrze), aby uniknąć przypadkowego włączenia.
- Części, które szybko się zużywają, są podkreślone na liście części.
- Aby okres przerwy w pracy był jak najkrótszy, zalecamy stosowanie zastępujących zestawów serwisowych:
Zestaw do regulacji: patrz: lista części

6. Utylizacja

- Likwidacja narzędzi musi być zgodna z prawodawstwem odpowiedniego kraju.
- Urządzenia uszkodzone, mocno zużyte lub niepoprawnie działające **NALEŻY ODSUNĄĆ OD PRACY**.
- Naprawę narzędzi może przeprowadzać wyłącznie personel techniczny.**

7. Ue –deklaracja zgodności

My, firma : **CHICAGO PNEUMATIC Tool Co.** 1800 Overview Drive Rock Hill, SC 29730 - USA

Oświadczamy, że produkt (produkty): **Wiertła**

urządzenie typu (typów) : **CP1720R22, CP1720R32, CP1720R50, CP1816, CP1820R22, CP1820R32**

Numerы seryjne: od 00001 do 99999

Pochodzenie produktu : **Japonia**

jest (są) zgodne (z) z wymogami Dyrektywy Rady, odpowiadającej ustawodawstwu krajów członkowskich i dotyczącej : „maszyn i urządzeń” **2006/42/UE (17/05/2006)** stosowanych norm, wzajemnie zgodnych : **EN ISO 11148-3:2010**

Nazwisko i stanowisko wydającego deklarację : **Bruno BLANCHET (dyrektor naczelny)**

Miejsce i data: Saint-Herblain, **09/08/2012**



Plik techniczny jest dostępny w: Bruno Blanchet General manager LLC CP Technocenter 38, rue Bobby Sands - BP10273 44800 Saint Herblain - Francja

Copyright 2012, Chicago Pneumatic Tool Co. LLC

Wszystkie prawa zastrzeżone. Używanie lub kopiowanie całości lub części niniejszego tekstu bez upoważnienia jest zabronione. Dotyczy w szczególności znaków towarowych, określonych modeli, numerów części i rysunków. Należy stosować wyłącznie części autoryzowane przez producenta. Usterki i awarie powstałe w wyniku używania nieautoryzowanych części nie podlegają gwarancji ani odpowiedzialności za produkt.

1. Technické údaje (viz. Obr. 2)

Model:	Rozměr		Mezní moment	Neomezovaná rychlost	Upínací hlava	Délka posunu	Celková délka	Hmotnost:	Spotřeba vzduchu @ zatížení	Přívod vzduchu	Vnitřní průměr hadice Ø	Akustický tlak LpA	Akustický výkon LwA	Vibration											
	Vrtání	Vystružování												ahd	K										
	1	2	3	4	5	6	7	8	9	10	11	12	13	14											
	[mm]	[palec]	[mm]	[palec]	[Nm]	[ft.lb]	[rpm]	[mm]	[mm]	[palec]	[mm]	[palec]	[mm]	[palec]	[Kg]	[lb]	[NI/s]	[SCFM]	[palec]	[mm]	[palec]	[dB(A)]	[dB(A)]	[m/s²]	[m/s²]

max. tlak 6,3 barů (90 psi)

a_{ms} úroveň vibrací, K nejasnost ; L_{pA} úroveň akustického tlaku dB(A), $K_{pA} = K_{WA} = 3$ dB nejasnost.

Prohlášení o emisích hluku (ISO 15744) a vibracích (CP1720, CP1820: ISO 20643; CP1816: ISO 28927-5)

Všechny hodnoty jsou platné k datu vydání této publikace. Nejnovější informace naleznete na webových stránkách www.cp.com.

Tyto oznámené hodnoty byly získány laboratorním testováním v souladu s uvedenými normami a jsou vhodné pro srovnání s oznámenými hodnotami jiných testovaných nástrojů podle stejných norem. Tyto oznámené hodnoty nejsou vhodné pro použití při vyhodnocení rizika a hodnoty naměřené na individuálních pracovištích mohou být vyšší. Aktuální hodnoty ohození a riziko poškození přestálé individuálním uživatelem jsou jedinečné a závisí na způsobu, kterým uživatel pracuje, na designu obrobku a pracovní stanice stejně jako na době působení a fyzické zdatnosti uživatele.

My, společnost **CHICAGO PNEUMATIC TOOLS** nemůžeme být odpovědní za úsudky používající oznámených hodnot namísto hodnot odražejících aktuální působení - při individuálním vyhodnocení rizika při situaci na pracovišti, nad kterým nemáme žádnou kontrolu.

Tento nástroj může při nesprávném používání způsobovat syndrom vibrací ruky/paže. Příručku EU popisující, jak se vypořádat s vibracemi ruky/paže, naleznete na www.pneurop.eu/uploads/documents/pdf/PN3-02-NV_Declaration_info_sheet_0111.pdf

Doporučujeme program zdravotního dohledu umožňující včasné odhalení symptomů, které mohou souviset se působením hluku a vibracím, aby bylo možné změnit řídicí procesy s cílem předcházet budoucím újmám na zdraví.

2. Typ stroje

- Tento výrobek je určený k vrtání nebo vystružování otvorů. Není určen k žádnému jinému účelu. Pouze pro profesionální využití.
- Pědivě si prosím přečtěte bezpečnostní informace o výrobku!

3. Implementace a činnost

- Zapojte zařízení, jak je uvedeno na Obr. 01.
- Připojte příslušenství správně k nástroji.
- Přístroj spusťte jednoduše stisknutím hlavní páčky (A). Uvolněte hlavní páčku pro zastavení. (CP1816)
- Pro spuštění přístroje jednoduše otočte hlavní rukojeť (A). Uvolněte hlavní rukojeť pro zastavení. (CP1720, CP1820)
- Pro spuštění přístroje v opačném chodu stiskněte páčku (B) do obráceného směru podle zobrazení na štítku. (pouze u přístroje s opačným chodem.)

4. Mazání

- Pokud nepoužíváte pneumatické mazání, promazte turbínovým olejem SAE #10 nebo ekvivalentním olejem každý den před použitím. Po promazání nespouštějte na plnou rychlost.
- Doporučené mazivo CP Oil PROTECTO-LUBE:
 - 4 oz (0.12l) P/N: CA149661
 - 20.8 oz (0.591l) P/N: CA000046
 - 1gal (3.8l) P/N: P089507

5. Údržba

- Dodržujte místní směrnice o ochraně životního prostředí při manipulaci a likvidaci všech komponent**
 - Doporučujeme přístroj pravidelně demontovat kvůli revizi a vyčištění každých 500 hodin provozu nebo každých šest měsíců.
 - Vždy se ujistěte, že je nástroj odpojen od zdroje energie (stlačeného vzduchu), abyste se vyhnuli náhodnému spuštění.
 - Vysoce opotřebitelné díly jsou podtrženy v seznamu náhradních dílů.
 - Abyste zkrátili dobu nečinnosti na minimum, doporučujeme následující servisní balíčky.
- Balíček pro seřizování:** viz. Seznam náhradních dílů

6. Likvidace

- Likvidace tohoto zařízení musí být prováděna podle platné legislativy dané země..
- Všechny poškozené, vysocce opotřebované nebo nesprávně fungující nástroje SE NESMÍ POUŽÍVAT.
- Opravu smí provádět pouze kvalifikovaný opravář.**

7. Prohlášení o shodě

My : **CHICAGO PNEUMATIC Tool Co. 1800 Overview Drive Rock Hill, SC 29730 - USA**

Prohlášíme, že výrobek (výrobky): **Vrtačky**

Typ(y) nástroje: **CP1720R22, CP1720R32, CP1720R50, CP1816, CP1820R22, CP1820R32**

Sériové číslo: od 00001 do 99999

Původ výrobku: **Japonsko**

je ve shodě s požadavky směrnic Evropské rady a zákonům členských států vztahujícím se k: (8) ke „Strojírenství“ **2006/42/EC (17/05/2006)**

je v souladu s aplikovatelnými normami: **EN ISO 11148-3:2010**

Jméno a pozice vydavatele: **Bruno BLANCHET (General Manager)**

Místo a datum: Saint-Herblain, **09/08/2012**



Technický soubor je k dispozici v sídle EU. Bruno Blanchet General manager LLC CP Technocenter 38, rue Bobby Sands - BP10273 44800 Saint Herblain - France

Copyright 2012, Chicago Pneumatic Tool Co. LLC

Všechna práva vyhrazena. Veškeré nepovolené používání nebo kopírování obsahu nebo jeho částí je zakázáno. Platí to zvláště pro obchodní značky, označení modelů, čísla součástek a výkresy. Používejte pouze schválené součástky. Veškerá poškození nebo selhání způsobená použitím neschválených součástek není pokryto zárukou nebo zodpovědností za výrobek.

1. Technické údaje (viď Obr. 2.)

Model	Množstvo		Krútiaci moment zhasnutia	Voľná rýchlosť	Sklučidlo	Dĺžka prívodu, prísunu	Celková dĺžka	Váha	Spotreba vzduchu @ zaťaženie	Prívod vzduchu	Priemer vnútornej hadice	Tlak zvuku LpA	Sila zvuku LwA	Vibrácie							
	Vývrt	Hromadenie												ahd	K						
	1	2	3	4	5	6	7	8	9	10	11	12	13	14							
	[mm]	[palec]	[Nn]	[ft.lb]	[rpm]	[mm]	[mm]	[palec]	[mm]	[palec]	[Kg]	[lb]	[Nl/s]	[SCFM]	[palec]	[mm]	[palec]	[dB(A)]	[dB(A)]	[m/s²]	[m/s²]

maximálny tlak 6.3 barov (90 psi)

a_{wv} -Vibračná úroveň, k Neistota ; L_{PA} Úroveň tlaku zvuku dB(A), $K_{PA} = K_{WA} = 3$ dB neistota.

Deklarácia o hluku (ISO 15744) a **vibračné emisie** (CP1720, CP1820: ISO 20643; CP1816: ISO 28927-5)

Všetky hodnoty sú súčasne ku dňu vydania tejto brožúrky. Kvôli najnovším informáciám, prosíme navštívte webovú stránku www.cp.com.

Tieto deklarované hodnoty sa získavajú laboratórnym testovaním podľa nastavených štandardov a sú vhodné na porovnanie s deklarovanými hodnotami iných nástrojov otestovaných podľa rovnakých štandardov. Tieto deklarované hodnoty nie sú adekvátne na použitie v rizikových hodnoteniach a hodnoty namerané pri individuálnej práci a pracovných miestach môžu byť aj vyššie. Aktuálne hodnoty vystaveniu sa riziku poškodenia aplikované individuálnym užívateľom sú jedinečné a závisí na spôsobe, akým užívateľ pracuje na výrobku ako aj na tvare a dizajne pracovného miesta, taktiež na časovom období vystaveniu sa hluku a fyzickej kondícii užívateľa.

Spoločnosť **CHICAGO PNEUMATIC TOOLS** nie je zodpovedná za následky alebo dôsledky použitím deklarovaných hodnôt, namiesto hodnôt vyplývajúcich zo skutočného vystaveniu sa a pri individuálnom riziku a jeho hodnotení pri situácii pracovného miesta, nad ktorými nemáme žiadnu kontrolu.

Tento nástroj môže spôsobiť vibračný syndróm na ruke a paži, ak sa používa neadekvátne alebo jeho používanie nie je adekvátne riadené. EÚ manuál a príručka na riadenie vibrácií na ruke a paži sa nachádza na www.pneurop.eu/uploads/documents/pdf/PN3-02-NV_Declaration_info_sheet_0111.pdf

Odporúčame program zdravotného dohľadu a dozoru na detekovanie časných symptómov, ktoré môžu súvisieť s hlukom alebo vystaveniu sa vibráciám tak, aby mohli byť modifikované riadiace procesy a procedúry na predchádzanie budúcim poruchám a poškodeniu.

2. Typ prístroja

- Tento výrobok je navrhnutý na vŕtanie alebo hromadenie otvorov. Nie je dovolené žiadne iné použitie. Len na profesionálne použitie.
- Prosíme prečítajte si tieto bezpečnostné informácie o produkte pozorne!

3. Implementácia a prevádzka

- Zapojte zariadenie ako je zobrazené na Obr.01.
- Upevnite poriadne doplnky a príslušenstvo nástrojom.
- Aby ste prístroj naštartovali, jednoducho stlačte hlavnú páku (A). Uvoľnite hlavnú páku a zastavte prístroj. (CP1816)
- Aby ste prístroj naštartovali, jednoducho stlačte hlavnú páku (A). Uvoľnite hlavnú páku a zastavte prístroj. (CP1720, CP1820)
- Aby ste prevádzkovali prístroj, nástroj v opačnej rotácii, stlačte páku (B) v opačnom smere ako je zobrazená značka. (Len pre obojstranné / zvrtné nástroje.)

4. Mazanie

- Ak sa nepoužíva mazivo vzduchového potrubia, zariadenie denne namažte pred použitím mazivom s turbinovým olejom SAE #10 alebo podobným olejom. Zariadenie po namazaní nepoužívajte pri plnej rýchlosti.
- Odporúčané mazivo CP oleje PROTECTO-LUBE:
 - 4 oz (0.12l) P/N: CA149661
 - 20.8 oz (0.591l) P/N: CA000046
 - 1gal (3.8l) P/N: P089507

5. Údržba

- **Dodržiavajte environmentálne predpisy a nariadenia danej krajiny a miesta pre bezpečné zaobchádzanie a odstraňovanie všetkých súčastí a komponentov.**
- Každých 500 prevádzkových hodín alebo raz za šesť mesiacov sa nástroj odporúča rozmontovať, vykonať podrobnú prehliadku a očistiť.
- Vždy sa uistite, že prístroj je odpojený od zdroja el. energie (stlačený vzduch), aby ste sa vyhnuli náhodnej prevádzke a spusteniu.
- Súčiastky a časti vysoko opotrebovateľné sú podčiarknuté a zdôraznené v zozname súčastí.
- Aby ste uchovávali prestoj prístroja na minimum, odporúčajú sa nasledujúce servisné súpravy:
Súprava naladenia: viď zoznam súčiastok

6. Odstraňovanie a likvidácia

- Odstraňovanie a likvidácia tohto zariadenia musí dodržiavať legislatívu príslušnej krajiny.
- Všetky poškodenia, zle opotrebované a obnosené alebo nesprávne fungujúce zariadenia a spotrebiče MUSIA UKONČIŤ SVOJU PREVÁDZKU.
- **Opravy len technickým personálom údržby.**

7. Deklarácia zhody

Spoločnosť: **CHICAGO PNEUMATIC Tool Co. 1800 Overview Drive Rock Hill, SC 29730 - USA**

Tu deklaruje a vyhlasuje, že výrobky: **Vrtáky**

Typy prístrojov : **CP1720R22, CP1720R32, CP1720R50, CP1816, CP1820R22, CP1820R32**

Sériové číslo: **Od 00001 do 99999**

Pôvod výrobku : **Japonsko**

je v súlade a zhode s požiadavkami Smerníc Rady ohľadom aproximácie členských štátov, čo súvisí s: (8) až „Strojové zariadenia“ **2006/42/EC (17/05/2006)**

aplikovateľné s harmonizovanými štandardmi: **EN ISO 11148-3:2010**

Meno a pozícia vydávateľa: **Bruno BLANCHET (Generálny riaditeľ)**

Miesto a dátum: **Saint-Herblain, 09/08/2012**



Technické prístroje dostupné z ústredia EÚ. Bruno Blanchet Generálny riaditeľ LLC CP Technocenter 38, rue Bobby Sands - BP10273 44800 Saint Herblain - Francúzsko

Copyright 2012, Chicago Pneumatic Tool Co. LLC

Všetky práva vyhradené. Akékoľvek nepovolené použitie alebo kopírovanie obsahu alebo jeho časti je zakázané. Toto sa konkrétne týka značiek, tried modelov, čísel súčiastok a výkresov. Používajte len autorizované súčiastky. Akékoľvek poškodenie alebo nesprávne fungovanie spôsobené použitím neautorizovaných súčiastok nie je kryté zárukou ani zodpovednosťou za produkt.

1. Tehnični podatki (glej sliko 2.)

Model	Kapaciteta		Zaustaviteljni navor	Prosta vrtilna hitrost	Kapaciteta vpenjalne glave	Globina izvrtine	Celotna dolžina	Teža	Poraba zraka @ obremenitev	Zračni dovod	Notranji premer cevi	Raven zvočnega tlaka LpA	Raven hrupa LWA	Vibracija							
	Vrtanje	Širjenje												ahd	K						
	1	2	3	4	5	6	7	8	9	10	11	12	13	14							
	[mm]	[palci]	[Nm]	[ft.lb]	[rpm]	[mm]	[mm]	[palci]	[mm]	[palci]	[Kg]	[lb]	[NI/s]	[SCFM]	[palci]	[mm]	[palci]	[dB(A)]	[dB(A)]	[m/s²]	[m/s²]

Največji tlak je 6,3 barov (90 psi)

a_{pa} - vrednost vibracij, k merilna negotovost ; L_{pa} raven zvočnega tlaka dB(A), $K_{pa} = K_{wa} = 3$ dB merilna negotovost.

Deklaracija o hrupu (ISO 15744) **in vibracijah** (CP1720, CP1820: ISO 20643; CP1816: ISO 28927-5)

Vse vrednosti veljajo kot tekoče od datuma te izdaje. Za najnovejše informacije obiščite stran www.cp.com.

Te navedene vrednosti so bile pridobljene z laboratorijskim testiranjem v skladu z navedenimi standardi in so primerne za primerjavo z drugimi deklariranimi vrednostmi drugih testiranih orodij v skladu s temi standardi. Te vrednosti niso primerne za uporabo pri oceni tveganja. Vrednosti, izmerjene v posameznih delovnih prostorih, so lahko višje od navedenih vrednosti. Dejanske vrednosti izpostavljenosti in nevarnost za poškodbe, ki jih izkusi posamezni uporabnik, so edinstvene in odvisne od načina dela posameznika, obdelovanca in zasnove delovne postaje; pa tudi od trajanja izpostavljenosti in telesnega stanja uporabnika.

MI, **CHICAGO PNEUMATIC TOOLS**, ne odgovarjamo za posledice uporabe navedenih vrednosti namesto vrednosti, ki odražajo dejansko izpostavljenost, v individualni oceni tveganja na delovnem mestu, na katero ne moremo vplivati.

To orodje lahko ob neprimerni uporabi povzroči vibracijsko bolezen v dlaneh in rokah. Vodič EU za obvladovanje vibracij v dlaneh in rokah najdete na www.pneurop.eu/uploads/documents/pdf/PN3-02-NV_Declaration_info_sheet_0111.pdf

Priporočamo program zdravstvenega nadzora za zgodnje odkrivanje simptomov, povezanih z izpostavljenostjo vibracijam, da se lahko z ustreznimi organizacijskimi ukrepi prepreči nadaljnje poškodbe.

2. Vrsta stroja

- Ta izdelek je namenjen vrtnju in širjenju lukenj. Uporaba v druge namene ni dovoljena. Samo za profesionalno uporabo.
- Pozorno preberite varnostna navodila!

3. Uporaba in delovanje

- Priključite napravo, kot je prikazano na sliki 01.
- Dodatke pravilno pritrdite na orodje.
- Za vklop stroja pritisnite glavno stikalo (A). Za izklop sprostite stikalo. (CP1816)
- Za vklop stroja zavrtite glavni ročaj (A). Za izklop sprostite glavni ročaj. (CP1720, CP1820)
- Za delovanje orodja v nasprotni rotaciji, premaknite stikalo (B) v nasprotni smeri, kot prikazuje simbol. (Le pri orodju z dvosmernim delovanjem.)

4. Mazanje

- Če ne uporabljate maziva za zračno cev, jo pred uporabo vsak dan namažite s turbinskim oljem SAE #10 ali drugim ustreznim oljem. Po mazanju ne prestavite takoj v delovanje s končno hitrostjo.

Priporočeno mazivo je olje CP PROTECTO-LUBE:

- 4 oz (0.12l) P/N: CA149661
- 20.8 oz (0.591l) P/N: CA000046
- 1gal (3.8l) P/N: P089507

5. Vzdrževanje

- **Za varno ravnanje in odstranjevanje vseh komponent upoštevajte lokalne okoljske predpise svoje države.**
- Priporočamo, da orodje periodično razstavite za vzdrževanje in čiščenje po vsakih 500 urah delovanja ali na vsakih šest mesecev.
- Vedno se prepričajte, da naprava ni priključena na vir napajanja (stisnjen zrak), s čimer boste preprečili nenameren vklop.
- Deli z večjo obrabo so na seznamu nadomestnih delov podčrtani.
- Da bi čas nedelovanja kar najbolj zmanjšali, priporočamo spodaj našete servisne komplete:

Komplet za nastavljanje: Glej seznam nadomestnih delov

6. Odstranjevanje

- Opremo je treba odstraniti v skladu z zakonodajo, veljavno v državi uporabe.
- Vse poškodovane, močno izrabljene in nepravilno delujoče naprave je TREBA IZVZETI IZ UPORABE.
- **Popravila sme izvajati le tehnično vzdrževalno osebje.**

7. IZJAVA ES O SKLADNOSTI

MI: **CHICAGO PNEUMATIC Tool Co.** 1800 Overview Drive Rock Hill, SC 29730 - USA

Izjavljamo, da je izdelek (oziroma izdelki): **Vrtniki**

vrsta stroja (oziroma vrste): **CP1720R22, CP1720R32, CP1720R50, CP1816, CP1820R22, CP1820R32**

Serijska številka: Od 00001 do 99999

Izvor izdelka: **Japonsko**

v skladu z zahtevami direktiv Sveta Evrope o približevanju zakonodaje držav članic glede : (8) "strojev" **2006/42/EC (17/05/2006)**

veljavnih harmoniziranih standardov: **EN ISO 11148-3:2010**

Ime in funkcija izdajatelja: **Bruno BLANCHET (generalni direktor)**

Kraj in datum: Saint-Herblain, **09. 8. 2012**



Tehnična kartoteka je na voljo. Bruno Blanchet Generalni direktor LLC CP Technocenter 38, rue Bobby Sands - BP10273 44800 Saint Herblain – Francija

Copyright 2012, Chicago Pneumatic Tool Co. LLC

Vse pravice pridržane. Vsaka nepooblaščenca uporaba ali kopiranje vsebine ali dela vsebine sta prepovedani. To se še posebno nanaša na tovarniške zaščitne znamke, nazive modelov, številke in motov in risbe. Uporabljajte samo odobrene nadomestne dele. Vsaka poškodba ali motov v delovanju, ki so rezultat uporabe neodobrenih nadomestnih delov, niso krite z Garancijo ali Odgovornostjo za Izdelke.

1. Techniniai duomenys (žr. 2 pav.)

Modelis	Apimtis		Movos sąsūkos momentas	Sukimosi greitis laisvąja eiga	Griebtuvo apimtis	Padavimo mechanizmo ilgis	Visas ilgis	Svoris	Oro sąnaudos @ apkrova	Oro ėmiklis	Vidinis žarnos skersmuo	Garso slėgis LpA	Garso jėga LwA	Vibracija								
	Gręžimas	Kiaurymių platinimas												ahd	K							
	1	2	3	4	5	6	7	8	9	10	11	12	13	14								
[mm]	[coli-ais]	[mm]	[coli-ais]	[Nm]	[sva-rais pėda]	[rpm]	[mm]	[mm]	[coli-ais]	[mm]	[mm]	[Kg]	[sva-rais]	[NI/s]	[SCFM]	[coliais]	[mm]	[coli-ais]	[dB(A)]	[dB(A)]	[m/s²]	[m/s²]

maksimalus slėgis 6.3 baro (90 psi)

a_{ahd} - vibracijos lygis, k paklaida ; L_{pa} garso slėgio lygis dB(A), $K_{pa} = K_{wa} = 3$ dB paklaida.

Deklaruojamas garso lygis (pagal ISO 15744) **irt vibracijos emisija** (CP1720, CP1820: pagal ISO 20643; CP1816: pagal ISO 28927-5).

Visos pateiktos vertės galioja leidinio išleidimo metu. Naujausias informacijos ieškote internete adresu www.cp.com.

Šios deklaruotos vertės buvo gautos laboratorinio testavimo metu pagal nustatytus standartus ir nėra tinkamos naudoti šio įrankio keliamai rizikai vertinti ar kitiems įrankiams vertinti pagal tuos pačius standartus. Vertės išmatuotos asmeninėse darbo vietose gali būti didesnės nei deklaruotos vertės, todėl rizikos vertinimui netinka. Tikrosios keliamos rizikos vertės ir atskiro naudotojo patiriamas rizikos faktorius yra unikalus ir priklauso nuo atliekamo darbo pobūdžio bei darbo vietos konstrukcijos, nuo to, kaip ir kiek laiko naudotojas dirba, o taip pat nuo fizinės naudotojo būklės.

„CHICAGO PNEUMATIC TOOLS“ neatsako už pasekmes, jei deklaruotos vertės naudojamos vietoj tikrajai keliamą riziką atitinkančių verčių vertinant faktinėje darbinėje situacijoje, kurios mes nevaldomė.

Netinkamai naudojamas įrankis gali sukelti plauštakos ir rankos vibracijos sindromą. Vibravimą rankai perduodančių įrankių ES sąvadą galite rasti internete www.pneurop.eu/uploads/documents/pdf/PN3-02-NV_Declaration_info_sheet_0111.pdf

Mes siūlome sveikatos priežiūros programą, skirtą ankstyviems galimai su patiriama vibracija ar triukšmu susijusiems simptomams nustatyti ir programą, patarimą kaip organizuoti darbus, kad būtų išvengta neigiamo poveikio ir pakenkimų.

2. Įrankio tipas

- Šis produktas yra skirtas kiaurymių gręžimui bei platinimui. Draudžiama įrankį naudoti kietokiems tikslams. Tik profesionaliam naudojimui.
- Prašome atidžiai perskaityti informaciją apie saugų darbą su šiuo įrankiu!

3. Įrankio paruošimas darbui ir naudojimas

- Įrenginį prijunkite taip, kaip pavaizduota 01 pav.
- Tinkamai pritvirtinkite prie įrankio reikalingus priedus.
- Norėdami įjungti įrankį, nuspauskite įjungimo svirtelę (A). Norėdami sustabdyti įrankį, įjungimo svirtelę atleiskite. (CP1816)
- Norėdami įjungti įrankį, pasukite pagrindinę rankeną (A). Norėdami sustabdyti įrankį, pagrindinę rankeną atleiskite. (CP1720, CP1820)
- Norėdami išjungti atbulinės eigos funkciją, išjungimo svirtelę (B) pastumkite priešinga kryptim, kaip pavaizduota paveiksle. (Tik prietaisams su atbuline eiga.)

4. Tėpinimas

- Jei nenaudojate pneumatinio tepimo įrankio, kasdien, prieš naudodami įrankį, suteptkite jį SAE #10 turbinų alyva ar kita panašios paskirties alyva. Sutepti įrankio neįjunkite iškart maksimaliu greičiu.

Rekomenduojame naudoti CP Oil PROTECTO-LUBE lubrikantą:

- 4 oz (0.12l) P/N: CA149661
- 20.8 oz (0.591l) P/N: CA000046
- 1gal (3.8l) P/N: P089507

5. Techninė priežiūra

- **Pneumatinius komponentus naudokite iš šalininkie laikydami vietinių aplinkos apsaugos įstatymų bei norminių aktų reikalavimų.**
- Po 500 darbo valandų arba kartą per šešis mėnesius įrankį rekomenduojame išardyti, išvalyti ir nuodugniai patikrinti.
- Visada atjunkite mechanizmą nuo elektros tiekimo tinklo bei suspausto oro tiekimo linijos, taip išvengsite netikėto jo įsijungimo.
- Atsargiai dalių sąrašė greitai susidėvinčios dalys yra **pabrūkotos**.
- Kad įrankio techninės priežiūros laikas būtų kuo trumpesnis, rekomenduojame turėti tokius techninės priežiūros įrankius: **Reguliuojamo įrankių komplektą**; žr. detalių sąrašą.

6. Netinkamų naudoti įrankių šalinimas

- Naudojimi netinkami įrankiai turi būti šalinami laikintis naudotojo šalies įstatymuose numatytų reikalavimų.
- DRAUDŽIAMA DIRBTI SU sugadintais, susidėvėjusiais ar blogai veikiančiais prietaisais.
- **REMONTO darbus atlikti gali tik techninės priežiūros specialistai.**

7. Eb atitikties deklaracija

Mes : CHICAGO PNEUMATIC Tool Co. 1800 Overview Drive Rock Hill, SC 29730 - JAV

Pareiškiame, kad gaminy(-iai) : Gražtai

mašinos tipas(-ai):

CP1720R22, CP1720R32, CP1720R50,
CP1816, CP1820R22, CP1820R32

Serijos numeris: Nuo 00001 iki 99999

Produkto kilmė : Japonija

atitinka Europos Tarybos Direktyvų reikalavimus dėl valstybių narių įstatymų, susijusių su „mašinomis“ 2006/42/EB (17/05/2006)

taikomi harmonizuoti standartai: EN ISO 11148-3:2010

išdavusio asmens pavardė ir pareigos: Bruno BLANCHET (generalinis direktorius)

Vietai ir data: Saint-Herblain, 09/08/2012





Techninius duomenis galite. Generalinis direktorius Bruno Blanchet, LLC CP Technocenter 38, rue Bobby Sands - BP10273 44800 Saint Herblain - Prancūzija

Copyright 2012, Chicago Pneumatic Tool Co. LLC

Visos teisės saugomos. Bet koks neteisėtas turinio ar jo dalių naudojimas arba kopijavimas yra draudžiamas. Tai taikoma prekės ženklams, modelių tipams, dalių numeriams ir piešiniams. Naudokite tik leistas dalis. Bet kokia žala ar triktis sukelta naudojant neleistinas dalis, nepažengianti pagal garantiją ar atsakomybę už gaminį.

1. 技術データ(図2参照)

モデル	能力		ストールトルク	無負荷 回転 速度	チャック呼 び寸法	送り長さ	全 長	質 量	空気消費量 @負荷	空気入口 ねじ径	ホース内径	音圧 LpA	音響 出力 LwA	振 動							
	ドリル	リーマ												ahd	K						
																					
	1	2	3	4	5	6	7	8	9	10	11	12	13	14							
	[mm]	[inch]	[Nm]	[ft.lb]	[rpm]	[mm]	[mm]	[inch]	[mm]	[inch]	[Kg]	[lb]	[N/l/s]	[SCFM]	[inch]	[mm]	[inch]	[dB(A)]	[dB(A)]	[m/s²]	[m/s²]

最大圧力 6.3 bar (90 psi)

a_{ahd} : 振動レベル, k はばらつき, L_{pA} 音圧レベル dB(A), $K_{pA} = K_{WA}$ = ばらつき 3 dB。

騒音 (ISO 15744) と振動 (CP1720, CP1820: ISO 20643; CP1816: ISO 28927-5) に関する適合宣言

値はすべて本書発行日現在のものです。最新情報については、www.cp.com をご覧ください。

これらの宣言値は、実験室的検査により、所定の規格に準じて得られたもので、同規格に従い検査された他のツールの宣言値との比較に適しています。これら宣言値は、リスク評価には適さず、個々の作業場所で測定された値はより大きくなる可能性があります。個々のユーザの実際の暴露値や傷害のリスクはそのユーザに固有のものであり、作業方法、作業対象、作業場所の設計、およびユーザの暴露時間、物理的条件に左右されます。

CHICAGO PNEUMATIC TOOLS は、管理の及ばない作業環境における個々のリスク評価で、実際の暴露を反映する値ではなく、宣言値を使用した結果については責任を負いません。

このツールは、適切な管理がなされない場合、振動障害(頸肩腕症候群)の原因になることがあります。振動障害の管理に関する EU の指針については、www.pneurop.eu/uploads/documents/pdf/PN3-02-NV_Declaration_info_sheet_0111.pdf をご覧ください。

障害防止に役立つよう管理手続きを改善するため、健康調査プログラムを通して、騒音や振動に関係すると思われる兆候を早期に発見することをおすすめします。

2. マシンの種類

- 本製品は穴あけ加工用およびリーマ加工用に設計されています。他の用途に使用することはできません。業務・作業専用です。
- 製品の安全に関する注意事項をよくお読みください。

3. 適用と操作

- 図01に示すようにツールを接続します。
- 付属品をツールに正しく固定します。
- ツールを起動するには、レバーを引きます。止めるにはレバーを離します。(CP1816)
- ツールを起動するには、ハンドルを回します。止めるにはハンドルを離します。(CP1720, CP1820)
- 逆回転でツールを操作するには、逆方向の表示側にレバー(B)を押してください。(可逆回転ツールのみ)

4. 潤滑

• **シリンダの潤滑**

エアラインプレリクータを使用できない場合は、毎日製品を使用する前にSAE #10タービン油または同等品を給油してください。

推奨使用油のCP PROTECTO-LUBE:

- 4 oz (0.12l) P/N: CA149661
- 20.8 oz (0.591l) P/N: CA000046
- 1gal (3.8l) P/N: P089507

5. メンテナンス

- すべてのコンポーネントについて、**取り扱いと廃棄の安全に関する国の環境規制を順守してください。**
- 500時間作動後または6ヶ月毎に製品をオーバホールすることを推奨します。
- 不意の動作を避けるため、ツールをエネルギーソース(圧縮空気)から遮断していることを常に確認してください。
- 磨耗しやすいパーツは、パーツリストにアンダーラインを引いて示しています。
- ダウンタイムを最小にするため、次のサービスキットをおすすめします。

チューンアップキット: パーツリスト参照

6. 廃棄

- 本器の廃棄は、国の法律に従って行う必要があります。
- 破損、激しい磨耗、不具合等のあるツールは決して操作しないでください。
- **修理はメンテナンス専門スタッフが行ってください。**

7. 適合宣言書

当社: CHICAGO PNEUMATIC Tool Co. 1800 Overview Drive Rock Hill, SC 29730 - USA

本製品を宣言: **ドリル**

機種: CP1720R22, CP1720R32, CP1720R50, CP1816, CP1820R22, CP1820R32

シリアル番号: 00001 - 99999

製造元: **日本**

本製品は、「機械」指令2006/42/EC (17/05/2006) に関する各国の法律の擦り合わせについての理事会指令の要件に準拠していることを宣言します。

適合応合規格: EN ISO 11148-3:2010

発行者名称、所属: Bruno BLANCHET (ゼネラルマネージャ)

所在地、日付: サン・デルプラン、09/08/2012



技術ファイルは EU 本館から入手可能。Bruno Blanchet (ゼネラルマネージャ) LLC CP Technocenter 38, rue Bobby Sands - BP10273 44800 Saint Herblain - France

Copyright 2012, Chicago Pneumatic Tool Co. LLC

無断転載・複写を禁じます。ここにある内容または部分を、許可無く使用しない複写することは、一切禁じられています。これは特に、商標、機種、部品番号、図画に對し当てはまります。認定部品のみをお使い下さい。認定されていない部品を使ったために起きた損傷や故障は、「保証」ないし「製造物責任」の適用を受けません。

1. Технически данни (Фиг. 2)

Модел	Капацитет		Спиращ усукващ момент	Скорост на	Капацитет на	Дължина на подаване	Най-голяма дължина	Тегло	консумация на въздух @ натоварване	Вход на въздуха	Вътрешен диаметър на маркуча	Акустично налягане LpA	Сила на шума LwA	Вибрации									
	Пробиване	Райбероване												ahd	K								
	1	2	3	4	5	6	7	8	9	10	11	12	13	14									
	[MM]	[ИНЧ]	[MM]	[ИНЧ]	[Nm]	[ft.lb]	[мин.-1]	[MM]	[MM]	[ИНЧ]	[MM]	[ИНЧ]	[kg]	[lb]	[NI/s]	[SCFM]	[ИНЧ]	[MM]	[ИНЧ]	[dB(A)]	[dB(A)]	[m/c²]	[m/c²]

макс. налягане 6,3 bar (90 psi)

a_{ahd} - Ниво на вибрациите, k Неустановено; L_{pA} - Ниво на акустичното налягане dB(A), $K_{dA} = K_{wA} = 3$ dB Неустановено.

Декларации за емисиите на шум (ISO 15744) и вибрации (CP1720, CP1820: ISO 20643; CP1816: ISO 28927-5)

Всички данни са актуални към датата на публикуване на настоящото. За най-последните данни моля посетете: www.cp.com.

Декларираните стойности са получени при тестване от типа на лабораторното и в съответствие с посочените стандарти и са подходящи за сравняване на с декларираните резултати на други инструменти в съответствие със същите стандарти. В същото време тези декларираните резултати не са достатъчни и подходящи за оценка на риска, тъй като стойностите замерени на индивидуалните работни места могат да бъдат по-високи. Фактическите стойности на излагане на вредни емисии и рисковете от вредни настъпвания от това са индивидуални за всеки потребител, те са уникални и зависят от начина, по който той работи, обработвания детайл и устройството на работното място, както и от продължителността на излагане на вредните въздействия и физическото състояние на работника с инструмента.

Ние, **CHICAGO PNEUMATIC TOOLS**, не можем да бъдем държачи отговорни за последиците от използването на обявените стойности, вместо използването на стойности, които отразяват действителното излагане, при индивидуално оценяване на риска в ситуация на работното място, над което ние нямаме контрол.

Този инструмент може да причини вибрационен синдром на дланта/ръката, ако употребата му бъде неправилно управлявана. Упътване за справяне с отражението на вибрациите върху ръката - дланта можете да намерите на: www.pneurop.eu/uploads/documents/pdf/PN3-02-NV_Declaration_info_sheet_0111.pdf

Ние препоръчваме въвеждането на програма за контрол и наблюдение на здравето, която да открива ранните симптоми, които могат да бъдат свързани с излагането на въздействието на шум и вибрации, за да бъдат променени процедурите на работа и управление с оглед избягване на бъдещо инвалидиране.

2. Тип на машината

- Този инструмент е предназначен за пробиване или райбероване на отвори. Не се разрешава никаква друга употреба. Само за професионална употреба.
- Моля внимателно прочетете инструкциите за безопасност за продукта!

3. Употреба и работа с инструмента

- Свържете уреда, както е показано на Фиг.01.
- Монтирайте приспособленията към инструмента правилно.
- За да задействате машината просто натиснете лостчето (A). Отпуснете основното лостче за да спрете машината. (CP1816)
- За да задействате машината просто завъртете главната ръкохватка (A). Отпуснете основната ръкохватка за да спрете. (CP1720, CP1820)
- За да задействате машината за работа с обратна посока на въртене, натиснете лостчето (B) по посока на обратното въртене, както е показано с означението. (Само за инструменти с възможност за обръщане посоката на движение.)

4. Смазване на мотора

- Ако не се използва линия за въздушно смазване, преди употреба, ежедневно смазвайте с турбино масло SAE #10, или еквивалентно. Веднага след смазването не задействайте машината на пълни обороти.
- Препоръчва се смазването със смазка CP Oil PROTECTO-LUBE:
 - 4 oz (0.12l) P/N: CA149661
 - 20.8 oz (0.59l) P/N: CA000046
 - 1gal (3.8l) P/N: P089507

5. Поддръжка

- Изпълнявайте местните и национални разпоредби за опазване на околната среда при изхвърлянето на всички компоненти
- Препоръчва се периодичното разглобяване на машината за периодично почистване и поддръжка на всеки 500 часа работа, или веднъж на всеки шест месеца.
- Винаги преди да започнете се уверявайте, че машината е изключена от захранващия източник на (състен въздух), за да предотвратите неволно задействане на машината.
- Частите податливи на висока степен на износване са подчертани в списъка на резервните части.
- За да се сведе сервизното/неработно време до минимум, препоръчваме следните комплекти за обслужване:
Комплект за настройка (тунинг): виж списъка с резервните части

6. Изхвърляне

- Изхвърлянето на този инструмент трябва да се извърши в съответствие с правилата и законите на съответната страна.
- Всички повредени, силно износени и неправилно функциониращи инструменти ТРЯБА ДА БЪДАТ ИЗВЕЖДАНИ ИЗВЪН ЕКСПЛОАТАЦИЯ.
- Ремонтът трябва да се извършва само от персонала по техническа поддръжка.

7. ДЕКЛАРАЦИЯ ЗА СЪОТВЕТСТВИЕ

Ние: **CHICAGO PNEUMATIC Tool Co. 1800 Overview Drive Rock Hill, SC 29730 - USA**

Заявяваме, че продукт(ите): **Дрелки**

Тип(ове) машини :

CP1720R22, CP1720R32, CP1720R50,

Сериен номер: От 00001 до 99999

CP1816, CP1820R22, CP1820R32

Произход на продукта : **Япония**

е в съответствие с изискванията на Директивите на Съвета във връзка с хармонизиране на законите на страните-членки относно: (8) „Машини“ **2006/42/EC (17/05/2006)**

Приложим хармонизиран стандарт(и) : **EN ISO 11148-3:2010**

Име и Длъжност на издаващия : **Bruno BLANCHET (Генерален директор)**

Място и дата : **Saint-Herblain, 09/08/2012**

Техническата документация. Bruno Blanchet General manager LLC CP Technocenter 38, rue Bobby Sands - BP10273 44800 Saint Herblain - Франция

Copyright 2012, Chicago Pneumatic Tool Co. LLC

Всички права запазени. Всяка неотризната употреба или копиране на съдържанието или част от него са забранени. Това се отнася особено до търговски марки, наименования на модели, номера на части или скици. Използвайте само лицензирани части. Всяка повреда или неизправност, причинена от употреба на нелицензирани части не се покрива от Гаранцията.

1. Tehnički podaci (vidi sl. 2)

Model	Maksimalni promjer		Moment zagušenja	Brzina bez	Maksimalni promjer stezne glave	Duljina prihvata	Ukupna duljina	Masa	Potrošnja zraka @ opterećenje	Ulaz za zrak	Unutarnji promjer crijeva	Zvuk Tlak LpA	Zvuk-Snaga LwA	Vibracije							
	Bušenje	Skidanje srha												ahd	K						
	1	2	3	4	5	6	7	8	9	10	11	12	13	14							
	[mm]	[inča]	[Nm]	[ft.lb]	[rpm]	[mm]	[mm]	[inča]	[mm]	[inča]	[Kg]	[lb]	[NI/s]	[SCFM]	[inča]	[mm]	[inča]	[dB(A)]	[dB(A)]	[m/s²]	[m/s²]

maks. tlak 6,3 bar (90 psi)

 a_{ms} -Razina vibracija, K Nesigurnost ; L_{PA} Razina buke dB(A), $K_{PA} = K_{WA} = 3$ dB Nesigurnost.

Izjava o emisiji buke (ISO 15744) i **vibracija** (CP1720, CP1820: ISO 20643; CP1816: ISO 28927-5)

 Sve vrijednosti vrijede na dan objave ove publikacije. Najnovije informacija potražite na www.cp.com.

Ove deklarirane vrijednosti dobivene su laboratorijskim ispitivanjem sukladno navedenim normama i adekvatne su za usporedbu s deklariranim vrijednostima drugih alata koji su ispitani u sukladnosti s istim normama. Ove deklarirane vrijednosti nisu prikladne za procjene rizika i vrijednosti izmjerene na pojedinim radnim mjestima mogu biti više. Stvarne vrijednosti izlaganja i opasnosti od povreda za svakog korisnika ponaosob jedinstvene su i ovisne o načinu rada korisnika, radnom komadu i izvedbi radnog mjesta, te o vremenu izlaganja i fizičkom stanju korisnika.

 Mi, **CHICAGO PNEUMATIC TOOLS**, ne možemo snositi odgovornost za posljedice zbog korištenja deklariranih vrijednosti umjesto vrijednosti koje odražavaju stvarnu izloženost, za pojedinačnu procjenu rizika na radnom mjestu nad kojim nemamo kontrolu.

 Ovaj alat može izazvati vibracijski sindrom ako se koristi na nepropisan način. EU vodič koji propisuje vibracije ruke-šake može se naći na www.pneurop.eu/uploads/documents/pdf/PN3-02-NV_Declaration_info_sheet_0111.pdf

Preporučujemo program kontrole zdravlja kako biste rano prepoznali simptome koji mogu biti povezani s izloženosti buci ili vibracijama, tako da se postupci korištenja mogu promijeniti kako bi se spriječila buduća oštećenja.

2. Tip stroja

- Ovaj je proizvod namijenjen isključivo za bušenje rupa i skidanje srha. Nije dozvoljena druga upotreba. Samo za profesionalnu upotrebu.
- Molimo pažljivo pročitajte sigurnosne informacije proizvođača!

3. Implementacija i rukovanje

- Uređaj priključite kao što je prikazano na sl. 01.
- Opremu pravilno pričvrstite na alat.
- Ako želite pokrenuti stroj, jednostavno gurnite glavnu ručicu (A). Za zaustavljanje otpustite glavnu ručicu. (CP1816)
- Ako želite pokrenuti stroj, jednostavno zaokrenite glavnu dršku (A). Za zaustavljanje otpustite glavnu dršku. (CP1720, CP1820)
- Ako stroj želite koristiti u obrnutom smjeru, gurnite ručicu (B) u suprotni smjer kao pokazuje oznaka. (Samo za alat s promjenjivim smjerom.)

4. Podmazivanje

- Ako se ne koristi mazalica glavnog voda, podmazite s SAE #10 turbinskim uljem ili nadomjesnim uljem svaki dan prije upotrebe. Nemojte raditi punom brzinom nakon podmazivanja.

Preporučeno mazivo CP ulje PROTECTO-LUBE:

- 4 oz (0.12l) P/N: CA149661
- 20.8 oz (0.591l) P/N: CA000046
- 1gal (3.8l) P/N: P089507

5. Održavanje

- Poštujte lokalne propise o zaštiti okoliša za sigurno rukovanje i odlaganje svih komponenti**
- Preporučuje se da demontirate alat pri generalnom održavanju i redovitim čišćenju nakon 500 sati rada ili jednom u šest mjeseci.
- Uvijek se pobrinite da stroj odvojite od izvora napajanja pogonskom energijom (komprimirani zrak) kako biste izbjegli slučajno pokretanje.
- Dijelovi koji se brzo troše podcrtni su na listi dijelova.
- Kako biste neravno vrijeme sveli na minimum, preporučuju se sljedeći servisni kompleti:

Komplet za podešavanje: vidi listu dijelova

6. Zbrinjavanje

- Zbrinjavanje ove opreme mora biti u skladu sa zakonskim propisima vaše države.
- Svi oštećeni, jako istrošeni ili uređaji koji ne rade ispravno MORAJU SE ODMAH PRESTATI KORISTITI.
- Popravke smije izvršavati samo tehničko osoblje za održavanje.**

7. Izjava o sukladnosti

 Mi: **CHICAGO PNEUMATIC Tool Co.**, 1800 Overview Drive Rock Hill, SC 29730 - USA

Izjavljujemo da je(su) proizvod(i): Bušilice

Tip(ovi) stroja: CP1720R22, CP1720R32, CP1720R50, CP1816, CP1820R22, CP1820R32

Serijski broj: od 00001 do 99999

 Podrijetlo proizvoda: **Japan**

sukladan(ni) zahtjevima Direktiva Vijeća EU za usklađenje zakona zemalja članica koji se odnose na: (8) „Direktivu o strojevima“ 2006/42/EC (17/05/2006) primjenjive harmonizirane standarde: EN ISO 11148-3:2010

 Naziv i sjedište izdavača: **Bruno BLANCHET (Generalni direktor)**

Mjesto i datum: Saint-Herblain, 09/08/2012



Tehnička arhiva dostupna je u. Bruno Blanchet Generalni direktor LLC CP Technocenter 38, rue Bobby Sands - BP10273 44800 Saint Herblain - Francuska

Copyright 2012, Chicago Pneumatic Tool Co. LLC

Sva prava zadržana. Svaka neovlaštena uporaba ili kopiranje sadržaja ili njegovog dijela je zabranjena. To se naročito odnosi na zaštitne znake, oznake modela, brojeve dijelova i crteže. Koristite samo odobrene dijelove. Svaka šteta ili neispravnost koja je nastala uslijed uporabe neodobrenih dijelova ne pokriva se ovim Jamstvom ili odgovornošću za proizvod.

1. Date tehnice (a se vedea Fig.2.)

Model	Capacitate				Capacitate Mandrină	Lungime Alimentare	Lungimea Totală	Greutate	Consumul de aer @ încărcare	Concentrator aer	Diametru furtun interior	Presiune Acustică LpA	Putere Acustică LwA	Vibrații									
	Găurire		Alezare											Couplu Oprise	Viteză Liberă	Viteză	Viteză	Viteză	Viteză	Viteză	Viteză	Viteză	Viteză
	1	2	3	4																			
	[mm]	[toil]	[mm]	[toil]	[Nm]	[ft.lb]	[rpm]	[mm]	[mm]	[toil]	[mm]	[toil]	[Kg]	[lb]	[Nl/s]	[SCFM]	[toil]	[mm]	[toil]	[dB(A)]	[dB(A)]	[m/s²]	[m/s²]

presiune max. 6.3 bar (90 psi)

a_{ah} : Nivel de vibrație, Relativitate k ; Nivel presiune acustică dB(A) L_{pA} ; K_{pA} = K_{wA} = Relativitate 3 dB.

Declarație de emisie de vibrație (CP1720, CP1820: ISO 20643; CP1816: ISO 28927-5) și **zgomot** (ISO 15744)

Toate valorile sunt actuale ca cele din data acestei publicații. Pentru cele mai noi informații, vă rugăm să accesați pagina www.cp.com.

Aceste valori declarate au fost obținute în cadrul unor testări de tip laborator. În conformitate cu standardele declarate și se pot compara cu valorile declarate ale altor unelte testate conform aceluiași standard. Aceste valori declarate nu sunt adecvate pentru utilizarea în evaluări de risc și valorile măsurate în locurile de muncă individuale pot fi mai mari. Valorile reale de expunere și riscul de vătămare experimentat de utilizatorul individual sunt unice și depind de modul de lucru al utilizatorului, de piesa de prelucrat și de planul stației de lucru, precum și de timpul de expunere și de condiția fizică a utilizatorului.

Noi, **UNELTE PNEUMATICE CHICAGO**, nu putem fi trași la răspundere pentru consecințele utilizării valorilor declarate, în loc de valorile care reflectă expunerea reală, într-o evaluare de risc individuală dintr-un mediu de lucru în care nu deținem nici un control.

Această unealtă poate provoca sindromul vibrația mână-braț, dacă nu se utilizează adecvat. Puteți găsi un ghid UE pentru a ține sub control vibrația mână-braț la adresa www.pneurop.eu/uploads/documents/pdf/PN3-02-NV_Declaration_info_sheet_0111.pdf

Vă recomandăm un program de supraveghere a sănătății pentru a detecta din timp simptomele care pot avea legătură cu expunerea la vibrații sau zgomot, astfel încât procedurile de exploatare să fie modificate pentru a ajuta la prevenirea unei viitoare afecțiuni.

2. Tip Aparat

- Acest produs este creat pentru găurire sau pentru alezarea găurilor. Nu este permisă altă utilizare. Nu este permisă altă utilizare. Doar pentru utilizare profesională.
- Vă rugăm să citiți cu atenție informațiile de siguranță ale produsului!

3. Implementare și Utilizare

- Conectați dispozitivul așa cum este prezentat în Fig.01.
- Fixați accesoriile la unealtă în mod corespunzător.
- Pentru a porni aparatul, doar trageți maneta principală (A). Pentru oprire, eliberați maneta principală. (CP1816)
- Pentru a porni aparatul, doar rotiți mânerul principal (A). Pentru oprire, eliberați mânerul principal. (CP1720, CP1820)
- Pentru a utiliza unealta cu rotația înapoi, trageți maneta (B) în direcția inversă, așa cum arată semnul. (Doar pentru unealta reversibilă).

4. Lubrifiere

- Dacă nu folosiți lubrifiant pentru linia pneumatică, înainte de utilizare, ungeți zilnic cu ulei de turbine, SAE #10, sau un ulei similar. După lubrifiere, nu folosiți viteză maximă de la început.
- Lubrifiantul recomandat este: CP Oil PROTECTO-LUBE.
- 4 oz (0.12l) P/N: CA149661
- 20.8 oz (0.591l) P/N: CA000046
- 1gal (3.8l) P/N: P089507

5. Întreținere

- Respectați reglementările de protecție a mediului ale țării dumneavoastră pentru utilizarea sigură și eliminarea tuturor componentelor**
- Pentru reparațiile capitale și curățarea periodică, vă recomandăm desfacerea sculei după 500 de ore de funcționare sau la fiecare șase luni.
- Asigurați-vă întotdeauna că aparatul este deconectat de la sursa de curent (aer comprimat) pentru a se evita funcționarea accidentală.
- Piese de uzură avansată sunt subliniate în lista de piese.
- Pentru a reduce la minim întreruperile de activitate, se recomandă utilizarea următoarelor truse de reparații:
- Trusă de reglare de performanță optimă:** a se vedea lista de piese

6. Eliminarea

- Aruncarea acestui echipament trebuie să urmărească legislația în vigoare din țara respectivă.
- Toate dispozitivele avariate, uzate avansat sau care funcționează necorespunzător TREBUIE SCOASE DIN FUNCȚIUNE.
- Reparațiile se realizează doar de către personalul tehnic specializat de mentenanță.**

7. Declarație de conformitate

Noi: **Unelte PNEUMATICE CHICAGO 1800 Overview Drive Rock Hill, SC 29730 - USA**

Declaram că produsele: **Burghie**

Mașini de Tip: **CP1720R22, CP1720R32, CP1720R50, CP1816, CP1820R22, CP1820R32**

Număr de Serie: **De la 00001 la 99999**

Originea produsului: **Japonia**

sunt în conformitate cu cerințele Directivelor consiliului în ce privește aproximarea legislației din Statele Membre relativ la: - (8) „Mașini Industriale” **2006/42/EC (17/05/2006)** standardele armonizate aplicabile: **EN ISO 11148-3:2010**

NUMELE și FUNCȚIA emitentului: **Bruno BLANCHET (Manager General)**

Loc și Dată: **Saint-Herblain, 09/08/2012**

Fișierul tehnic disponibil de la: **Bruno Blanchet Manager General LLC CP Technocenter 38, rue Bobby Sands - BP10273 44800 Saint Herblain - France**

Copyright 2012, Chicago Pneumatic Tool Co. LLC

Toate drepturile rezervate. Utilizarea sau copierea neautorizată a conținutului în totalitate sau în parte este interzisă. Aceasta se referă în special la mărcile înregistrate, denumirile modelelor, etichetele pieselor componente și desene. Utilizați numai piese autorizate. Daunele sau funcționarea defectuoasă în urma utilizării de piese neautorizate nu se supune Garanției sau Răspunderii pe Produs.

1. Teknik Bilgiler (Bkz. Şekil 2)

Model	Kapasite		Durma Torku	Serbest Hiz	Matkap Kovanı Kapasitesi	Besleme Uzunluğu	Toplam Uzunluk	Ağırlık	Hava tüketimi @ yükü	Hava girişi	İç Hortum Ø-Çapı	Ses Basıncı LpA	Ses gücü LwA	Titreşim									
	Delme	Raybalama												ahd	K								
	1	2	3	4	5	6	7	8	9	10	11	12	13	14									
	[mm]	[inç]	[mm]	[inç]	[Nm]	[ft.lb]	[rpm]	[mm]	[mm]	[inç]	[mm]	[inç]	[Kg]	[lb]	[NI/s]	[SCFM]	[inç]	[mm]	[inç]	[dB(A)]	[dB(A)]	[m/s ²]	[m/s ²]

maksimum basınç 6,3 bar (90 psi)

a_{ahd} :Titreşim düzeyi, k Belirsizlik ; L_{pA} Ses basıncı düzeyi dB(A), $K_{pA} = K_{wA} = 3$ dB Belirsizlik.

Gürültü (ISO 15744) ve titreşim emisyonu (CP1720, CP1820: ISO 20643; CP1816: ISO 28927-5) beyanı

Bu değerler bu yayının tarihinde geçerlidir. En son bilgiler için lütfen www.cp.com adresini ziyaret ediniz.

Bildirilen bu değerler adı geçen standartlara uygun olarak laboratuvar tipi testlerden elde edilen değerlerdir ve aynı standartlara göre test edilmiş diğer aletler için bildirilmiş değerler ile karşılaştırılmaya uygundur. Bildirilen bu değerler test edilmiş kullanılmıyın için uygun değildir ve tek tek çalışma yerlerinde ölçülen değerler daha yüksek olabilir. Gerçek maruz kalma değerleri ve bireysel kullanıcı tarafından tecrübe edilen zarar görme riski benzersizdir ve kullanıcının çalışma şekli, yapılacak iş ve işin yapılacağı yerin yapısının yanı sıra maruz kalma süresi ile kullanıcının fiziksel durumuna bağlıdır.

CHICAGO PNEUMATIC TOOLS olarak, biz kontrolü elimizde olmayan bir işyeri durumundaki özel risk değerlendirmesinde gerçek maruz kalmayı yansıtan değerler yerine bildirilen değerlerin kullanılmasının sonuçlarından sorumlu tutulmayız.

Bu alet uygun biçimde kullanılmadığında eller ve kollarda titreşimden kaynaklanan sorunlara neden olabilir. El ve kol titremesi ile ilgili bir AB kılavuzuna www.pneurop.eu/uploads/documents/pdf/PN3-02-NV_Declaration_info_sheet_0111.pdf adresinden erişilebilir.

Ses veya gürültü nedeniyle oluşabilecek hastalık belirtilerinin erken teşhisi için bir sağlık taraması programının uygulanması önerilir.

2. Makine Türü:

- Bu ürün delme ve raybalama yapmak üzere tasarlanmıştır. Hiçbir başka amaçla kullanımına izin verilmez. Sadece profesyonel kullanım içindir.
- Lütfen ürün güvenlik bilgilerini dikkatlice okuyunuz!

3. Uygulama ve İşletim

- Cihazı Şek. 01'de gösterilen şekilde bağlayınız.
- Aksesuarları alete doğru şekilde takınız.
- Makineyi çalıştırmak için ana kolu (A) itiniz. Durdurmak için ana kolu serbest bırakınız. (CP1816)
- Makineyi çalıştırmak için ana kolu (A) çeviriniz. Durdurmak için ana kolu serbest bırakınız. (CP1720, CP1820)
- Aleti ters yönde çalıştırmak için kolu (B) tabelada gösterildiği şekilde ters yöne itiniz. (Sadece ters yöne çevrilebilir aletler için.)

4. Yağlama

- Hava hattı yağlaması kullanılmıyorsa, hergün kullanım öncesinde SAE #10 türbin yağı veya eşdeğer bir yağ ile yağlayınız. Yağlama sonrası birden tam hızda işleme başlamayınız.

CP Oil PROTECTO-LUBE yağ tavsiye edilir:

- 4 oz (0.12l) P/N: CA149661
- 20.8 oz (0.591l) P/N: CA000046
- 1gal (3.8l) P/N: P089507

5. Bakım

- **Tüm bileşenlerin güvenli kullanılması ve atılması için ülkenin yerel çevre düzenlemelerini izleyiniz.**
- 500 saatlik çalışma sonrasında veya her altı ayda bir aracın bakım ve temizlik için demonte edilmesi tavsiye edilir.
- Makinenin yanlışlıkla çalışmasını önlemek için, her zaman enerji kaynağı (basınçlı hava) bağlantısının kesik olduğundan emin olunuz.
- Yüksek derecede aşınan parçaların parça listesinde altı çizilmiştir.
- Kesinti süresini minimumda tutmak için, aşağıdaki servis kiti tavsiye edilir:

Ayar Kiti: parça listesine bakınız

6. Atma

- Bu alet, ilgili ülke kurallarına uygun şekilde atılmalıdır.
- Tüm hasarlı, aşırı yıpranmış ve hatalı çalışan cihazlar İŞLETİMDEN KALDIRILMALIDIRLAR.
- **Onarım yalnızca teknik bakım personeli tarafından yapılmalıdır.**

7. Uygunluk beyanı

Biz: **CHICAGO PNEUMATIC Tool Co., 1800 Overview Drive Rock Hill, SC 29730 - ABD**

Aşağıda belirtilen ürünün (ürünlerin): **Matkaplar**

Makina türü (türleri): **CP1720R22, CP1720R32, CP1720R50, CP1816, CP1820R22, CP1820R32**

Seri Numarası: **00001 – 99999 arasında**

Ürünün kökeni: **Japonya**

aşağıdaki ile ilgili Üye Ülkelerin kanun benzerliklerinde ilgili konsey yönetmelikleri gereksinimleri ile uygunluğunu beyan ederiz : (8) „Makina Aksamı” **2006/42/EC (17/05/2006)**

uygulanabilir uyumlaştırılmış standart(lar): **EN ISO 11148-3:2010**

Beyan eden kişinin adı ve unvanı: **Bruno BLANCHET (Genel Müdür)**

Yer ve Tarih: **Saint-Herblain, 09/08/2012**



Teknik dosya AT genel. Bruno Blanchet Genel Müdür LLC CP Technocenter 38, rue Bobby Sands - BP10273 44800 Saint Herblain - Fransa

Copyright 2012, Chicago Pneumatic Tool Co. LLC

Her hakkı saklıdır. İçeriğin ya da bunların bir kısmının izinsiz kullanımı veya kopyalanması yasaktır. Bu özellikle ticari markalar, model isimleri, parça numaraları ve çizimler için geçerlidir. Yalnızca izin verilen parçaları kullanın. İzin verilenler dışındaki parçaların kullanımı sonucu oluşan hasar ya da arıza Garanti ya da Ürün Sorumluluğu kapsamında değildir.

1. 기술 데이터(그림 2 참조)

모델	용량		실속 토크	자유 속도	적용 망	이송 길이		전체 길이	무게	공기 소비량 @ 부하	공기 주 입구	내부 호스 적경	음압 LpA	음 출력 LwA	진동								
	드릴링	리밍				ahd	K																
	1	2	3	4	5	6	7	8	9	10	11	12	13	14									
	[mm]	[인치]	[mm]	[인치]	[Nm]	[ft.lb]	[rpm]	[mm]	[mm]	[인치]	[mm]	[인치]	[Kg]	[lb]	[Nl/s]	[SCFM]	[인치]	[mm]	[인치]	[dB(A)]	[dB(A)]	[m/s²]	[m/s²]

최대 압력 6.3 바(90 psi)

a_{ah} : 진동 레벨, K 불확실성; L_{pA} 음압 레벨 dB(A), $K_{pA} = K_{WA} = 3$ dB 불확실성.

소음(ISO 15744) 및 진동(CP1720, CP1820: ISO 20643; CP1816: ISO 28927-5) 배출 선언

모든 수치들은 발행 날짜를 기준으로 합니다. 최신 정보는 www.cp.com에서 확인할 수 있습니다.

이러한 값들은 명시된 표준 사양에 따라 실험실에서 수행된 검사를 통해 산출되었으며 동일한 표준 사양에 따라 검사된 기타 공구의 명시된 값과 비교하는 데 적합합니다. 이러한 명시된 값들은 위험 평가 시 사용하는 데 부적합하며 개별 작업 현장에서 측정된 값은 이 값보다 더 높을 수 있습니다. 개별 사용자가 경험할 수 있는 피해 위험과 실제 값은 고유하므로 사용자의 물리적 조건, 노출 시간 및 사용자의 작업 방식에 따라 다를 수 있습니다.

CHICAGO PNEUMATIC TOOLS는 당시의 통계 수준을 벗어나는 작업 환경에서 개별적인 위험 평가 시 실제 노출 정도를 반영하는 값이 아닌 상기 값을 사용함으로써 발생하는 결과에 대해 어떠한 책임도 지지 않습니다.

이 공구는 사용상 적절한 관리가 이루어지지 않으면 수전동을 유발할 수 있습니다. www.pneurop.eu/uploads/documents/pdf/PN3-02-UV_Declaration_info_sheet_0111.pdf에서 수전진동 증후군 예방에 대한 EU 가이드를 다운로드할 수 있습니다.

당사는 소음 또는 진동 노출로 인한 증상을 조기에 발견해 부상의 위험을 사전에 방지하도록 관리 절차를 수정할 수 있는 안전 감시 프로그램을 운용할 것을 권장합니다.

2. 장치 유형

- 본 제품은 구멍 드릴링 또는 리밍용으로 설계되었습니다. 다른 용도로 사용하지 마십시오. 전문가만 사용하십시오.
- 제품 안전 정보를 주의하여 읽어 주십시오!

3. 사용법

- 그림 01과 같이 장치를 연결합니다.
- 액세서리를 공구에 올바르게 장착합니다.
- 기기를 시동하려면 메인 레버(A)를 누르기만 하십시오. 정지하려면 메인 레버를 놓으십시오. (CP1816)
- 기기를 시동하려면 메인 핸들(A)을 회전시키기만 하십시오. 정지하려면 메인 핸들을 놓으십시오. (CP1720, CP1820)
- 공구를 역회전으로 작동시키려면 레버(B)를 화살표가 가리키는 역방향으로 누르십시오. (역회전 가능한 공구만 해당).

4. 윤활

- 에어 라인 윤활제를 사용하지 않은 경우, 하루에 1회 사용하기 전에 SAE #10 터빈유 또는 동급 오일로 윤활하십시오. 윤활 후에는 전속력 작동으로 급히 전환하지 마십시오.
권장 윤활유 CP 오일 프로텍토-루브(PROTECTO-LUBE):
- 4 oz (0.121) P/N: CA149661
- 20.8 oz (0.591) P/N: CA000046
- 1gal (3.8) P/N: P089507

5. 유지보수

- 모든 부품의 안전한 취급 및 폐기를 위해 해당 지역의 환경 관련 규정을 준수하십시오
- 500시간 작동 후 또는 매 6개월마다 1회 주기적으로 분해 검사 및 청소를 위해 공구를 분해하는 것이 좋습니다.
- 장치가 갑자기 작동하지 않도록 항상 에너지 공급원(압축 공기)과 장치를 분리해 두십시오.
- 마모가 심한 부품이 부품 목록에 표시되어 있습니다.
- 다운타임을 최소화하려면 다음과 같은 서비스 키트를 사용하는 것이 좋습니다:
튜닝 키트: 부품 목록 참조

6. 폐기

- 본 제품을 폐기할 때는 해당 국가의 규정을 따라야 합니다.
- 손상되거나, 심하게 마모되거나, 정상적으로 작동하지 않는 모든 장치는 사용을 중단해야 합니다.
- 제품 수리는 전문 기술자만이 수행할 수 있습니다.

7. 적합성 선언

Mfr: CHICAGO PNEUMATIC Tool Co. 1800 Overview Drive Rock Hill, SC 29730 - USA

기계 제품(들)이: 드릴 및

다계 유형(들):

CP1720R22, CP1720R32, CP1720R50,
CP1816, CP1820R22, CP1820R32

일련 번호: 00001 - 99999

원산지: 일본

다음과 관련된 회원 국가들의 법령의 일치에 관한 위원회 명령들의 요구조건에 적합함을 선언합니다. (8) "기계" 2006/42/EC (17/05/2006)

해당 조화된 표준(들): EN ISO 11148-3:2010

발급자의 명칭 및 위치: Bruno BLANCHET (사장)

주소 및 날짜: Saint-Herblain, 09/08/2012



EU 본사에서 기술 자료를 구할 수 있습니다. Bruno Blanchet/사장LLC CP Technocenter 38, rue Bobby Sands - BP10273 44800 Saint Herblain - France

Copyright 2012. Chicago Pneumatic Tool Co. LLC



본사 관련 소유, 본 내용이나 그 일부에 대한 일체의 무단 사용과 복사는 금지됩니다. 이는 특허 상표, 모델명, 부품 번호 및 도면에 적용됩니다. 승인된 부품만을 사용하십시오. 비 승인 부품의 사용으로 인한 일체의 손상이나 오작동은 보증 혹은 제품 책임에 의해 커버되지 않습니다.



DO NOT DISCARD - GIVE TO USER

ES	Español (Spanish)  ADVERTENCIA
	Antes de utilizar la herramienta o intervenir sobre ella, asegúrese de que la información que figura a continuación, así como las instrucciones que aparecen en la guía de seguridad (Código artículo: 6159948740) han sido leídas, entendidas y respetadas.

FR	Français (French)  ATTENTION
	Avant toute utilisation ou intervention sur l'outil, veillez à ce que les informations suivantes ainsi que les instructions fournies dans le guide de sécurité (Code article : 6159948740) aient été lues, comprises et respectées.

IT	Italiano (Italian)  ATTENZIONE
	Prima di qualsiasi utilizzazione o intervento sull'attrezzo, verificate che le informazioni che seguono e le istruzioni contenute nella guida di sicurezza (Codice articolo: 6159948740) siano state lette, comprese e rispettate.

SV	Svenska (Swedish)  VARNING
	Läs noga igenom dessa säkerhetsinstruktioner liksom anvisningarna i säkerhetsguiden (Artikelkod: 6159948740) innan du börjar använda verktyget.



DE	Deutsch (German)  VORSICHT
	Werkzeuge erst benutzen, wenn die nachstehenden Hinweise und die Regeln des Sicherheitsleitfadens (Artikel-Nr. 6159948740) gelesen und verstanden wurden.



PT	Português (Portuguese)  AVISO
	Antes de utilizar ou intervir na ferramenta, leia atentamente e respeite as informações seguintes assim como as instruções fornecidas no manual de segurança (Código artigo: 6159948740).

NO	Norsk (Norewegian)  ADVARSEL
	Før enhver bruk eller reparasjon av verktøyet skal de følgende instruksjonene og forskriftene i sikkerhetsheftet (artikkelnummer: 6159948740) leses nøye.



NL	Nederlands (Dutch)  WAARSCHUWING
	Voor gebruik of demontage van het gereedschap altijd eerst zekerstellen dat de navolgende informatie evenals de geleverde veiligheidsinstructies (Code artikel: 6159948740) gelezen, begrepen en in acht genomen zijn.

DA	Dansk (Danish)  ADVARSEL
	Læs omhyggeligt, forstå og overhold disse instruktioner samt sikkerhedsforskrifterne (Varenummer: 6159948740), inden værktøjet tages i brug eller repareres.

FI	Suomi (Finnish)  VAROITUS
	Lue huolellisesti seuraavat ohjeet samoin kuin turvallisuusohjeet (Tuotekoodi: 6159948740) ennen työkalun käyttöönottoa.

RU	Русский (Russian)  ПРЕДУПРЕЖДЕНИЕ
	До использования или вмешательства на инструменте необходимо прочитать, усвоить и соблюдать нижеследующую информацию, а также указания, приведенные в пособии по технике безопасности (Артикул товара : 6159948740).

ZH	中文 (Chinese)  警告
	为降低被伤害的风险，在使用或维修工具之前，请阅读并理解以下信息及单独提供的安全说明(项目号:6159948740)。

EL	ελληνικά (Greek)  ΠΡΟΕΙΔΟΠΟΙΗΣΗ
	Πριν από οποιαδήποτε χρήση ή επέμβαση στο εργαλείο, διαβάστε προσεκτικά, κατανοήστε και τηρήστε τις παρακάτω πληροφορίες, καθώς και τις οδηγίες που περιλαμβάνονται στο εγχειρίδιο ασφαλείας (Κωδικός προϊόντος: 6159948740).

DO NOT DISCARD - GIVE TO USER

HV	magyar (Hungarian) ⚠ FIGYELEM
	A szerszám használatára vagy bármilyen más beavatkozás előtt a felhasználónak el kell olvasnia, meg kell értenie és a használat vagy beavatkozás során be kell tartania a következő, valamint a biztonsági útmutatóban (cikkszám: 6159948740) szereplő utasításokat.

LV	latviešu (Latvian) ⚠ BĪDĪNĀJUMS
	Lai mazinātu bīstamību, pirms apkopes instrumenta lietošanas jāizlasa un jāizprot turpmākā informācija, kā arī atsevišķi dotie drošības tehnikumi (preces numurs: 6159948740).

PL	polski (Polish) ⚠ OSTRZEŻENIE
	Przed podjęciem użytkowania przyrządu czy jakichkolwiek działań z nim związanych – należy upewnić się, że instrukcje dostarczone razem z podręcznikiem d/s bezpieczeństwa (Kod urządzenia: 6159948740) zostały przeczytane, zrozumiane i będą przestrzegane.

CS	čeština (Czech) ⚠ VAROVÁNÍ
	Aby nedošlo ke zranění, seznamte se před použitím či údržbou nástroje s následujícími informacemi a zvláště dodávanými bezpečnostními pokyny (kat.č. 6159948740).

SK	slovenčina (Slovak) ⚠ VAROVANIE
	Aby sa znížilo riziko poranenia, prečítajte si nasledujúce informácie, ako aj osobitne priložené bezpečnostné opatrenia (položka číslo 6159948740) a snažte sa im porozumieť.

SL	slovenščina (Slovenian) ⚠ OPOZORILO
	Zaradi morebitnih poškodb, pred uporabo ali servisiranjem orodja, preberite in upoštevajte naslednje informacije, kakor tudi posebej priložena varnostna navodila (postavka št.: 6159948740).

LT	lietuvių (Lithuanian) ⚠ ĮSPĖJIMAS
	Siekiant sumažinti sužeidimo pavojų, prieš naudodami arba taisydami įrankį perskaitykite ir įsidėmėkite toliau išdėstytą informaciją, o taip pat ir atskirai pateiktas saugos instrukcijas (dalis numeris: 6159948740).

JA	日本語 (Japanese) ⚠ 警告
	負傷のリスクを減らすため、ツールのご使用またはサービス(点検・手入れ)の前に、下記 の情報と別添の安全のための指示 (品番6159948740)をお読みになり、理解していただくとお願いいたします。

BG	български (Bulgarian) ⚠ ПРЕДУПРЕЖДЕНИЕ
	За да се избегне риска от наранявания, преди да пристъпите към работа с инструмента или към сервизното му обслужване, прочетете и разберете следната информация, както и отделно дадените инструкции за безопасност (Артикул №: 6159948740).

HR	Hrvatski (Croatian) ⚠ UPOZORENJE
	Da bi se smanjio rizik od ozljede, prije upotrebe ili servisiranja alata, pročitajte i shvatite sljedeće informacije kao i odvojeno pružene sigurnosne upute (Broj stavke: 6159948740).

RO	limba (Romanian) ⚠ AVERTIZARE
	În vederea reducerii riscului de accidentare, înainte de a folosi sau repara unealta, vă rugăm să citiți și să analizați următoarele informații, precum și instrucțiunile de siguranță suplimentare furnizate (Numărul produsului: 6159948740).

TR	Türkçe (Turkish) ⚠ UYARI
	Yaralanma riskini azaltmak için, aracı kullanmadan ya da araca bakım yapmadan önce, aşağıdaki bilgilerinizi yanı sıra, ayrıca sağlanan güvenlik talimatlarını okuyun ve anlayın (Ürün numarası: 6159948740).

KO	한국어 (Korean) ⚠ 경고
	부상 위험을 줄이기 위해 공구를 사용하거나 수리하기 전에 별도로 제공된 안전 지침 (항목 번호: 6159948740)과 다음 정보를 읽고 숙지해 주십시오.