



RODCRAFT®

DE	Bedienungsanleitung	Polierer	CS	Návod k použití	Leštička
EN	Manual	Polisher	SK	Priručka	Leštička
FR	Manuel	Polisseuse	HU	Használati útmutató	Polírozó
ES	Manual	Pulidora	HR	Priručnik	Stroj za poliranje
IT	Manuale	Lucidatrice	SL	Navodila za uporabo	Polirnik
NL	Handleiding	Polijstmachine	RO	Manual	Polizor
RU	Руководство по эксплуатации	Полировщик	BG	Наръчник	Полировъчна машина
SV	Manual	Polermaskin	LT	Naudojimo instrukcija	Poliruoklis
DA	Manual	Polerværktøj	LV	Rokasgrāmata	Pulējāmā mašīna
NO	Manual	Polerer	ET	Kasutusjuhend	Poleerija
FI	Käyttöopas	Kiillotuskone	TR	Kullanım Klavuzu	Cila Makinası
PT	Manual	Polidor	ZH	用户手册	磨光机
EL	Εγχειρίδιο	Σταβωτήρας	JA	マニュアルエア	ポリッシャー
PL	Podręcznik obsługi	Polerka	KO	설명서	폴리셔

RC7683K / RC7683





RC7683K / RC7683

3

	Bilder / Figures / Illustrations / Figuras / Figure / Afbeeldingen / Рисунки / Figurer / Figurer / Figurer / Kuvat / Figuras / Εικόνες / Rysunki / Údaje / Obrázky / Ábrák / Slike / Slike / Figuri / Фигури / Paveikslai / Attēli / Joonised / Şekiller / 图形 / 図 / 그림	4
DE	Deutsch: Sehr geehrter Kunde! Vor Inbetriebnahme ist es wichtig, die Bedienungsanleitung sorgfältig durchzulesen. Zusätzlich bitten wir Sie unsere Produktsicherheitsinformationen zu lesen. Danke!	6
EN	English: Dear customer! Please carefully read this instruction manual and our product safety information before operating the tool. Thank you!	8
FR	Français: Cher client, veuillez lire attentivement le contenu de ce manuel d'instructions ainsi que les informations relatives à la sécurité avant d'utiliser l'appareil. Merci !	10
ES	Español: Estimado cliente: Lea atentamente este manual de instrucciones y nuestra información de seguridad del producto antes de usar la herramienta. ¡Gracias!	12
IT	Italiano: Gentile cliente! La preghiamo di leggere attentamente il presente manuale istruzioni e le informazioni di sicurezza relative al prodotto prima di utilizzare l'attrezzo. Grazie!	14
NL	Nederlands: Geachte klant! Deze gebruiksaanwijzing aandachtig doorlezen en onze veiligheidsaanwijzingen in acht nemen bij gebruik dan dit gereedschap. Dank u!	16
RU	Русский: Уважаемый покупатель! Перед эксплуатацией прибора необходимо внимательно ознакомиться с инструкцией по пользованию и указаниями по технике безопасности. Спасибо!	18
SV	Svenska: Kära kund! Vänligen läs denna instruktionsmanual noggrant och vår produktsäkerhetsinformation innan du använder verktyget. Tack på förhand!	20
DA	Dansk: Kære kunde! Læs venligst denne manual og vores produktsikkerhedsinformation før værktøjet tages i brug. Tak!	22
NO	Norsk: Kjære kunde! Vennligst les denne brukermanualen og produktsikkerhetsinformasjonen før du bruker dette verktøyet. Tusen takk!	24
FI	Suomi: Hyvä asiakas! Lue huolellisesti tämä käyttöopas ja tuoteturvallisuustiedot ennen työkalun käyttöä. Kiitos!	26
PT	Português: Estimado cliente! Leia atentamente este manual de instruções e as informações de segurança do nosso produto antes de operar a ferramenta. Obrigado!	28
EL	Ελληνικά: Αγαπητέ πελάτη! Παρακαλούμε διάβασε προσεκτικά αυτό το εγχειρίδιο οδηγιών και τις πληροφορίες ασφαλείας του προϊόντος μας πριν χρησιμοποιήσεις το εργαλείο. Ευχαριστούμε!	30
PL	Polski: Szanowni Klienci! Przed rozpoczęciem pracy z narzędziem, należy uważnie przeczytać niniejszą instrukcję obsługi oraz informacje dotyczące bezpieczeństwa. Dziękujemy!	32
CS	Česky: Vážení zákazníci! Prosim přečtěte si pečlivě tento návod k obsluze a bezpečnostní informace o našem výrobku, předtím než ho začnete používat. Děkujeme vám!	34
SK	Slovenčina: Vážení zákazníci! Pred používaním nástroja si pozorne prečítajte túto príručku s pokynmi a bezpečnostné informácie nášho produktu. Ďakujeme vám!	36
HU	Magyar: Tisztelt Vásárló! Kérjük, hogy a készülék használatá előtt figyelmesen olvassa el ezt a használati útmutatót és a termékbiztonsági információkat.	38
HR	Hrvatski: Poštovani korisnici! Molimo vas da pažljivo pročitate ovaj priručnik i sigurnosne napomene za ovaj proizvod prije rukovanja alatom. Hvala!	40
SL	Slovenščina: Spoštovani kupec! Prosimo vas, da pred uporabo orodja pozorno preberete ta navodila za uporabo in varnostne informacije. Hvala!	42
RO	Română: Stimate client! Vă rugăm să citiți cu atenție acest manual cu instrucțiuni și informațiile de siguranță ale produsului nostru înainte de a opera această mașină. Mulțumim!	44
BG	Български: Скъпи клиенти! Моля внимателно да се запознаете с настоящия наръчник за експлоатация и информацията за безопасна работа с нашия продукт преди да пристъпите към използването му. Благодарим ви!	46
LT	Lietuvių: Gerbiamas pirkėjas! Prieš pradedamas darba su įrankiu, atidžiai perskaitykite šias naudojimo instrukcijas ir informaciją apie saugų gaminio naudojimą. Dėkojame!	48
LV	Latviešu: Cienījamais klient! Pirms ierīces lietošanas rūpīgi izlasiet šo lietošanas rokasgrāmatu un drošības informāciju par mūsu ierīci. Paldies!	50
ET	Eesti: Hea klient! Palun lugege enne tööriista kasutamist hoolikalt seda kasutusjuhendit ja ohutusala teavet. Täname teid!	52
TR	Türkçe: Değerli müşterimiz! Aleti çalıştırmadan önce bu kullanım klavuzunu ve ürün güvenliğini bilgilermizi lütfen dikkatle okuyunuz. Teşekkür ederiz!	54
ZH	中文: 尊敬的用户, 使用前请认真阅读本用户手册及产品安全说明, 谢谢!	56
JA	日本語: 本製品お買い上げありがとうございます。ツールを使用する前に、このマニュアルと当社安全情報をよくお読みください。	58
KO	한국어: 본 제품을 구입해주셔서 감사합니다! 제품을 사용하기 전에 본 사용 설명서와 제품 안전 정보를 숙독하시기 바랍니다. 감사합니다!	60



Fig. 01

Fig. 02

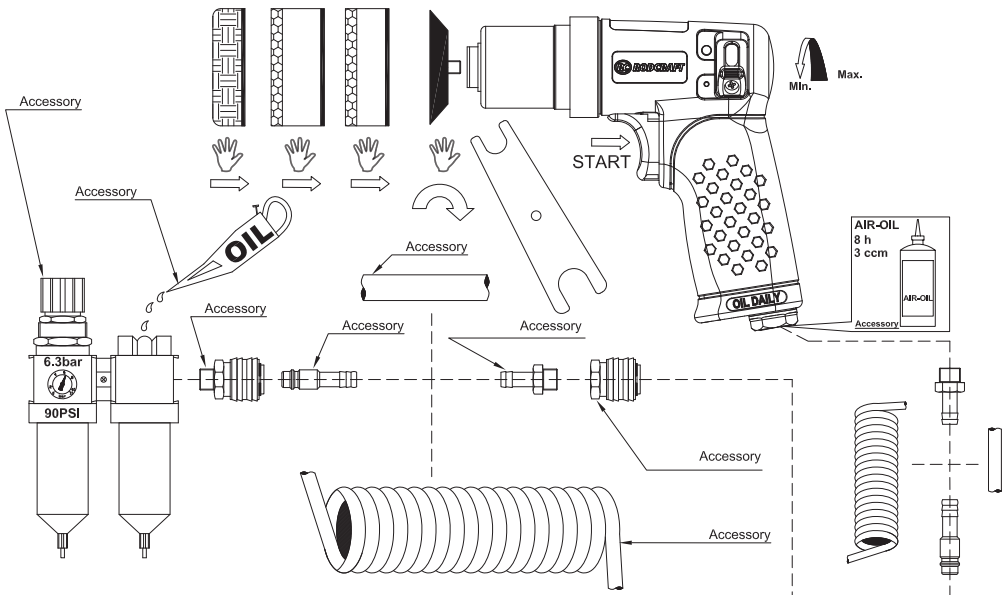

Fig. 03

Fig. 01 / 02:

1- Antiebbaspindel / Drive Spindle / Tige d'entraînement / Eje motor / Mandrino di azionamento / Andrijns / 驱动轴 / Drivspindel / Drivaxel / Drivspindel / Käyttöakara / Eixo da transmissão / Άξονας Κίνησης / Trzpień napędowa / Hrací vnitro / Koncový stĺp poháňača / Meghajtótengely / Pogonska osovina / Pogonsko vreteno / Arbore de Transmisie / Задвижка вал / Varantysis valens / Pledziņas vārpstis / Veovõli / Thakri Mill / 主传动轴 / ドライブスピンデル / 드라이버 스템블

1H - 17mm Schlüsselaufnahme / 17mm Spanner Flats / Clé plate 17 mm / Llanas de llave de 17 mm / Piani per chiave 17mm / 17mm Spankorpfen / Плоский гаечный ключ 17 мм / 17 mm nycklar / 17 mm gaffelneig / 17mm flat fastnutkey / 17mm avvaime päät / Planos da Chave 17 mm / Käädi 17mm / Pflaskovnik klucza maszynowego 17mm / 17 mm Ploský pro klíč / 17mm товнє ключа / 17mm товнє фєзділкова / Ravní usky za ključ od 17 mm / 17 mm товнє за namestitev ključa / Banda Chave Pluante 17mm / 17 mm пloski ключове / 17 mm pokšias varžiklavis / 17 mm uzgrnežu stitgales uzgriežņi / 17 mm lame mutravní / 17mm Anahar Uzveļeļi / 17毫来扳手平板 / 17mm スーパーフラット / 17mm 스템블 플랫

2- Abzug / Trigger / Déclencheur / Gatillo / Grilletto / Trecker / Кнопка нуля / Startomkoppler / Udlaser / Avtrekker / Lūipainis / Gatilho / Xkaβvόλι / Spust / Spouštěč / Spoušťač / Kioldokarp-soló / Okidač / Spročilec / Comutator / Спуск / Paleidimo mygtukas / Triggers / Päästikülüüli / Tetik / 触发器 / トリガー / 트리거

3- Drehzahlschalter / Speed Regulator Knob / Bouton de régulation de vitesse / Mandó regulador de velocidade / Manopola del regolatore di velocità / Snelheidsregeling / Рычаг регулировки скорости / Knapp för hastighetsreglering / Knapp til hastighetsregulering / Bytter for hastighetsregulering / Nopedeusreguleerim nuppi / Botta / Regulator de Velocidade / Koyuntı / Hız Kontrolü / Точилник / Pokretaj regulaciji predkoč / Преглед одабјек / Одабјек регулатор / Кольцевой регулятор / Sebesség szabályozó gomb / Gumb regulatora brzine / Gumb za nastavljanje hitrosti / Button Reglij Viteza / Ключ за регулиране на скоростта / Greiočo rekuilavimo jungiklis / Átrama regulės šaujas / Kirusee reguleerimusspp / Hiz Ayar Duğmesi / 调速旋钮 / 速度調整ノブ / 속도 레귤레이터 노브

4- 1/4" Luftungsverschraubung / Air Inlet / Admission d'air / Admisión arie / Ingresso aria / Lucht Inlaat / Воздухозаборник / Luftungsluftung / luftintag / Luftung / Ilman tuusutun / Entrada de Air / Αεραγωγός εισόδου / Wlot powietrza / Płwot powietrza / Prívod vzduchu / levegőbevezetés / Dovo zraka / zračni priključek / Officiu de Intrare Aire / Buñk za vžduh / Oro emiliis / Gaisa ievads / Ūhu sissveitē / Inç Hava Giriş / 进气口 / 공기 흡입구

Fig. 03:
(Anschlußmöglichkeiten symbolisiert / 连接 / 连接选项 / Options de connexion possibles / posibles opciones de conexión / possibili opzioni di connessione / Mogelike Verbindings-opties / возможные варианты Подключения / möglich anslutningsalternativ / mulige tilslutningsmuligheder / mulige Tilkoblingsvalg / mahdollist littantälvaltoehdot / opções de Ligaçao possíveis / πιθανές επιλογές Σύνδεσης / možné ovari poradenja / možné možnosti spojenia / lehetséges csatlakozási módok / mogućnosti priključivanja / možni priključci / optiuni posibile de Conectare / възможни начини за свързване / galimii prijungimo variantai / iespējama savienošana / ühendusvõimalused / olanaki Bağlantı seçenekleri / 可能的连接 / 接続オプション / 가능한 연결 옵션)

Luftöl / Air-Oil / Air-Huile / Aire-Aceite / Arak-Oil / Leucht-Ole / Пневматическое масло / Luft-olja / Luft-olie / Luft-Oel / Ilma-öljy / Air-Óleo / Αέρας-έλαιου / Pnevmatice-olej / Pneumatický olej / Vzduch - Olej / Levegő-olaj / Ujle - zrak / zračna-olja / Ujle - Masno / Oro-afu / Gaisa-olja / Hava-Yağı / 气油 / 空氣-オイル / 공기-오일

Schmierfett / Grease / Graisse / Grasa / Lubrificante / Vet / Смазка / Fett / Smørelse / Smøremiddel / Rasva / Lubrificante / Nitrovat / Smar / Mazivo / Mazivo / Kenőzsír / Mast / Mast / Lubrifant / Грес / Tepasias / Smérvéla / Määre / Gres / 油脂 / 그리스

Zubehör / Accessory / Accessoire / Accessorio / Accessoire / Accessory / Tilbehør / Tilbehør / Tilbehør / Varusteet / Acessório / Εξάρτητα / Dodatki / Pflisluštenvi / Doplnek / Tartozék / Pribor / dodatki / Accessori / Prilpocbeno / Priedas / Aksesuāri / Lisaseade / Aksesuar / 附件 / 付属品 / 添せり

! Achtung !
Bitte beachten Sie, daß es nach den Sicherheitsbestimmungen der Maschinenrichtlinie nicht erlaubt ist, eine Druckluftkupplung direkt an eine Druckluftmaschine anzuschließen. Verpasse Schlauchenden bieten die größte Sicherheit. Schlauchteile mit Schlauch und an dem anderen Ende die Druckluftkupplungselemente verpressen.

! Caution !
Please note that according to the machine directive safety regulations it is not permitted to connect a compressed air coupler directly to a compressed air device. Pressed hose ends offer best safety. Press hose sleeve with hose and at the other end compressed air coupler components.

! Attention !
Veuillez noter que selon la réglementation concernant les mesures de sécurité d'utilisation de la machine, il est interdit de brancher directement un coupleur d'air comprimé sur un équipement à air comprimé. Les extrémités de conduit pressées offrent la meilleure sécurité. Appuyez sur le manchon du conduit avec le conduit et à l'autre extrémité les composants du coupleur d'air comprimé.

! Precaución !
Observe que según las normas de seguridad la directiva sobre maquinaria no se permite conectar una junta de aire comprimido directamente al dispositivo de aire comprimido. Los extremos de manguera presionados ofrecen la máxima seguridad. Presione la funda de manguera con la manguera y, en el otro extremo, los componentes de la junta de aire comprimido.

! Cautela !
Si prega di notare che conformemente alle norme di sicurezza della direttiva macchina, non è consentito collegare direttamente un raccordo aria compressa ad un dispositivo ad aria compressa. Le estremità dei tubi compressibili offrono una maggiore sicurezza. Comprimer il maniccotto con il flessibile e all'altra estremità i componenti del raccordo aria compressa.

! Let op !
Let er a.u.b. op dat het volgens de veiligheidsvoorschriften in de machine-instructies niet is toegestaan een persluchtfitting rechtstreeks aan te sluiten op een persluchtapparaat. De geprestered slangteinden bieden optimale veiligheid. Druk op slangmantel met slang en aan het andere uiteinde de onderdelen van het persluchtkoppelstuk.

! Ostrorok !
Просим обратить внимание на то, что в соответствии с Правилами техники безопасности при работе с механизмом запрещено подключать пневматическую муфту непосредственно к пневматическому устройству. Определённые концы шланга обеспечивают высшую безопасность. Необходимо запрессовать витку шланга на шланг, а на другом концы установить детали пневматической муфты.

! Forsiktighet !
Observer at enligt maskindirektivets säkerhetsregler är det inte tillått att ansluta tryckluftskoppling direkt till apparaten. Tryckslang i slutet av en tryckluftslinje. Tryckslangsmantel med slang och i andra änden tryckluftskoppling.

! Advarsel !
Bemærk, at i henhold til maskindirektivets sikkerhedsbestemmelser er det ikke tilladt at tilslutte en trykluftkobling direkte til en trykluftslinje. Sammenpresning slangebøjer giver stærke sikkerhed. Sammentryk slangen med slangebøsnng og slange med luftkoblingskomponenterne i den anden ende.

! Advarsel !
Vær venlig og legg merke til at i henhold til maskin direktivets sikkerhetsreglementer er det ikke tillatt å koble en trykluftkobling direkte til et trykluft apparat. Klemte slangebøyer gir den beste sikkerheten. Klem slangebøssing på slangen og i den andre enden trykluftkobler komponenter.

! Huomautus !
Huomaathan, että koneidirektiivin turvallisuusmääräysten mukaan painelmaa ei saa kytkää suoraan painelmakäyttöiseen laitteeseen. Paras turvallisuus varmistetaan puristusliittimillä. Puristusta liittimet eikun päänään ja painelmalittimeen.

! Cuidado !
Tenha em atenção que, de acordo com as normas reguladoras de segurança da máquina, não é permitido ligar um acoplador de ar comprimido directamente a um dispositivo de ar comprimido. As extremidades de tubo pressadas oferecem uma maior segurança. Prima a manga do tubo e, na outra extremidade, os componentes do acoplador de ar comprimido.

! Προσοχή !
Παρακολουθήστε προσεκτικά ότι σύμφωνα με την οδηγία ασφαλείας του μηχανήματος δεν επιτρέπεται η σύνδεση με ζεύκτη συμπιεσμένου αέρα απευθείας σε συσκευή συμπιεσμένου αέρα. Το προεπιλεγμένο άκρο σιλινδρά παρέχουν μεγαλύτερη ασφάλεια. Πιέστε το γύρω της μάνικα στη μάνικα και στο άλλο άκρο τα στοιχεία ζεύξης συμπιεσμένου αέρα.

! Ostrzeżenie !
Prosimy zauważyć, że na podstawie przepisów o bezpieczeństwie uzrządzenia nie wolno podłączać łącznika ze sprężonym powietrzem bezpośrednio do urządzenia sprężonego powietrza. Docisniete końcówki przewodu gwarantują najwyższe bezpieczeństwo. Docisnąć rękaw przewodu za pomocą przewodu oraz komponenty łącznika sprężonego powietrza na przewidywanym końcu.

! Upozornění !
Vezměte, prosím, na vědomí, že podle bezpečnostních předpisů směrnice o přístrojích není povoleno připojovat spojku na stlačený vzduch přímo k pneumatickému zařízení. Stlačený koncov hadice nejlepší zajistí bezpečnost. Stlačené hadici obijmou a na druhé straně komponentami spojku na stlačený vzduch.

! Varovanie a výstraha !
Prosím všímať si, že podľa bezpečnostných pravidiel smernice prístroja, nie je povolené napájať stlačený vzduch spojovac a spojku priamo na stlačený vzduch zariadenia či prístroja. Stlačené konce hadice ponúkajú najlepší bezpečnosť. Stlačené hadice hadice a na druhej konci stlačený vzduch súčasti zložiek združovaca vzduchu.

! Figyelem !
Felhívjuk a figyelmét arra, hogy a gépészeti irányelv biztonsági előírásai szerinti a sürített levegős csatlakozó tilos közvetlenül a sürített levegű működő eszközre csatlakoztatni. A sürített levegű végek legbiztonságosabbak. Sajtolja a tömítővel a tömlőre, a másik végét pedig a saját tömlővégével a legbiztonságosabban.

! Opzet !
Zapamietite da za sigurnosti s direktno u strojeva i propisima o sigurnosti nije dozvoljeno povezivanje spojnice za komprimirani zrak neposredno na pneumatski uređaj. Prešanje zavrtić crijeva nužno veću sigurnost. Prešane nazivnice crijeva i drugi zavrtić dijelovi za povezivanje pneumatskih dijelova.

! Pozor !
V skladu z varnostnimi predpisi o ravnanju s stroji ni dovoljeno priključiti priključka za stisnjen zrak neposredno na napravo na stisnjen zrak. Največjo varnost omogočajo stisnjeni konci cevi. Spojko s cevio na drugem koncu stisnite skupaj s pripravno skupino enote na stisnjen zrak.

! Atentie !
Vă rugăm să notați faptul că, în conformitate cu legislația legată de siguranța mașinii, nu este permisă conectarea unui ambreiaj cu aer comprimat direct la un dispozitiv cu aer comprimat. Capetele presate ale furtunurilor oferă cea mai bună siguranță. Apăsări capătul cu manganul și furtunul la celălalt capăt cu componentele ambreiajului cu aer comprimat.

! Внимание !
Моля отбележете, че според разпоредбите на директивата за безопасност при работа с машини, не е разрешено да се свързва фитинг за съгъстен въздух директно към уред работещ със съгъстен въздух. Преснатите краища на маркуите дават най-добър степен на безопасност. В единия край на съединителния маркуин пресрайте края на маркука, а в другия компонентите на фитинга за съгъстен въздух.

! Dimesio !
Atkreipkite dėmesį į tai, kad, pagal mechanizmo saugaus naudojimo reikalavimus, draudžiama suspaustu oro jungimo muo jungti tiesiai prie pneumaticmo mechanizmo. Presuoti žarnos galai yra saugesni. Užspausti įvortę ant žarnos, o prie kitos galo prijaukite suspaustu oro tiekimo muo.

! Utzmanbu !
Lüdmu, ievērojiet, ka sašķaņā ar ierīces drošības prasībām, nedrīkst pievienot sašķaņus gaisa uzpūvējamu vai tieši sašķaņus gaisa ierīcēm. Sašķaņus gaisā jāpiēņem lielāku drošību. Sašķaņied šķītenes galu ar uzpūvējamu otrā galā sašķaņus gaisa savienotāja daļas.

! Hoiatu !
Pidage meenuti, et vastavalt masinate direktiivi ohutusmäärustele ei ole lubatud ühendada suruõhu ühendusmõtte suruõhudest. Pressitud voolikutüüsi pakuvad kõige paremat ohutust. Pressige vooliku ühele otsale ümbrisevõrgu vooliku ja teisole otsale suruõhu ühendusmõtte komponentide.

! Dikkat !
Lüften dikkat endin, makina güvenli talimatları kurallarna göre bir basıncı hava basıncısın basıncı hava ayıtına doğrudan bağlanmasını yasaktır. Prelenshin hortum uçları en güvenli olandır. Hortumun bir ucuna hortum rakurunu, diğer ucuna basıncı hava bağları elemanlarını presleyiniz.

! 小心 !
请注意, 根据机器安全法规, 不得将压缩空气直接与压缩空气设备连接。将管端下压, 保证安全。按下接管套筒, 以及在另一端将压缩空气耦合部件。

! 注意 !
機械指令安全規則により、圧縮空気を圧縮空気パイプに直接接続することは許可されていません。ホースの端を押し入ることが安全上最適な方法です。ホーススリーブをホースで押し入、もう一方の端を圧縮空気カプラーのコンポートメントで押し入れます。

! 주의 !
장비 부품을 누르면 따라 압축 공기 커플링을 압축 공기 장치에 직접 연결하면 안 됩니다. 홀스 끝 부품을 누르면 안전합니다. 홀스에 끼워 넣는 방법입니다. 호스 슬리브를 호스 커플러 구성품으로 누르면 됩니다.

Sehr geehrter Kunde!

Rodcraft Pneumatic Tools GmbH dankt Ihnen für den Kauf eines seiner Produkte und lädt Sie zum Lesen dieses Handbuchs ein.









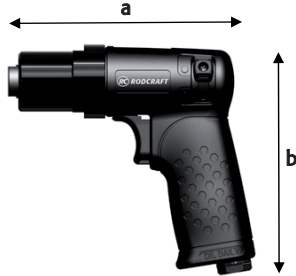



Alle notwendigen Informationen für einen sachgerechten Gebrauch des gekauften Gerätes sind hierin enthalten: es empfiehlt sich also, es vollständig durchzulesen und sich an die darin enthaltenen Hinweise zu halten.

Bitte bewahren Sie das Handbuch so auf, dass es unbeschädigt erhalten bleibt. Der Inhalt dieses Handbuchs kann ohne Vorbescheid und ohne weitere Verpflichtungen geändert werden, so dass Änderungen und Verbesserungen in die bereits gesandten Kopien eingelegt werden können.

Unser Ziel, ist es Produkte herzustellen, mit denen Sie möglichst sicher und effektiv arbeiten können. Am wichtigsten für Ihre Sicherheit sind Ihre Umsicht und Ihr Urteilsvermögen im Umgang mit diesem Produkt und anderen Werkzeugen. Diese Sicherheitshinweise enthalten einige der wichtigen Gefahrenquellen; sie können jedoch nicht alle möglichen Gefahren abdecken.

Das Kopieren oder Übersetzen eines jeglichen Teiles dieses Handbuchs ist ohne vorherige schriftliche Genehmigung des Herstellers untersagt.



Modell	Anschluß		Leistung	Drehzahl	Gewicht	Schlauch Ø-innen	Abmaß axbxc	Luftverbrauch durchschn. – kontin.		Luft- einlaß	Schalldruck LpA	Schall- leistung LwA	Vibration
													
	Spindel	Teller (mm)	[W]	[min ⁻¹]	[kg]	[mm]	[mm]	[l/min]	[Zoll]	[dB(A)]	[dB(A)]	[m/s ²]	
RC7683	5/16"- 24UNF IG	75 (3")	225	5500	0,6	8	125x125x42	360	480	1/4" IG	78,5	89,5	3,8

IG = Innengewinde

max. Betriebsdruck 6.3 bar (90 psi)

2. Anwendung und Funktion

- Ein Polierer ist ein Gerät, dass verwendet wird, um Oberflächen mittels Polierschwamm oder Polierfell zu bearbeiten und damit eine materialglättende Wirkung zu erzielen.
- Ein Polierer ist nur zum bearbeiten von Oberflächen mittels Polierschwamm oder Polierfell geeignet und darf nie anderweitig verwendet werden.
- Den Polierer niemals zweckentfremdet verwenden.
- Beachten Sie bitte auch die Produktsicherheitsinformationen!

3. Kontrolle - Lieferumfang

Die Verpackung öffnen und kontrollieren, daß das Gerät keine Transportschäden aufweist und alle im Versandschein aufgeführten Teile vorhanden sind. Vor der Inbetriebnahme des Gerätes muß eine Sichtkontrolle durchgeführt werden, um Leckagen, Beschädigungen, lockere oder fehlende Teile festzustellen.

Lieferumfang:

RC7683K

- 1 x Smart Repair Polierer
- 1 x Spanschlüssel 12/17 mm
- 1 x Entfeuchter Päckchen
- 1 x Betriebsanleitung
- 1 x Sicherheitshinweise
- 1 x EG - Konformitätserklärung
- 1 x Ersatzteilliste
- 1 x 3" Polierteller 5/16"-24UNF
- 1 x 3" Polierschwamm gelb
- 1 x 3" Polierschwamm weiß
- 1 x 3" Polierfell

RC7683

- 1 x Smart Repair Polierer
- 1 x Spanschlüssel 12/17 mm
- 1 x Entfeuchter Päckchen
- 1 x Betriebsanleitung
- 1 x Sicherheitshinweise
- 1 x EG - Konformitätserklärung
- 1 x Ersatzteilliste
- 1 x 3" Polierteller 5/16"-24UNF

4. Inbetriebnahme und Arbeiten

Grundsätzlich sind beim Arbeiten mit dem Gerät die Sicherheitsrichtlinien zu beachten.

Allgemeine Informationen:

- Gerät wie in Fig.03 symbolisiert anschließen.
- Um einen Polierschwamm oder Polierfell zu benutzen, muß der Polierteller stramm auf die Antriebsspindel geschraubt werden. Hierbei ist der mitgelieferte Spannschlüssel wie in Fig.03 symbolisiert in die 17mm Schlüsselaufnahme Fig.02 einzuführen. Polierschwamm oder Polierfell werden nur mit der Hand befestigt Fig. 03
- Den Spannschlüssel vor Betrieb der Maschine entfernen.
- Um die Maschine zu starten, muß der Abzug (2) gedrückt werden. Der Anpressdruck bestimmt die Geschwindigkeit des Motors. Um die Maschine zu stoppen, den Abzug wieder freigeben.
- Vor Benutzung immer die Stellung des Drehzahlschalters (3) beachten, um eine Unbeabsichtigte Geschwindigkeit zu vermeiden.
- Den Drehzahlschalters (3) nur benutzen, wenn die Antriebsspindel nicht mehr rotiert. Nichtbeachtung kann die Maschine zerstören.
- Wenn der anliegende Fließdruck der Luft niedriger als 6,3 Bar ist, wird auch Effektivität der Materialglättung verringert.
- Die Art und Weise der Benutzung der Maschine und auch das zu bearbeitende Material hat Einfluß auf das Polierergebnis.

5. Wartung

Grundsätzlich sind bei der Wartung des Gerätes die Umweltvorschriften der entsprechenden Landesgesetze zu beachten.

Schmierung des Motors

- Es ist sicher zu stellen, daß die Maschine von der Energiequelle (Druckluft) getrennt ist um ein unbeabsichtigtes Ingangsetzen zu vermeiden. Eine Schmierung des Motors ist nötig, um eine einwandfreie Funktion der Mechanik zu gewährleisten. Der Vorteil ist eine stabile Drehmoment- und Leistungsabgabe, sowie geringerer Verschleiß des Motors.
- **Schmierung des Motors vornehmen wie folgt:**
 1. Nur Luftöl aus dem RODCRAFT Zubehör verwenden
 2. Luftergangsnippel vor Benutzung von Schmutz reinigen
 3. Luftöl (ca. 3 Tropfen) in den Luftergangsnippel füllen und die Maschine kurz in Betrieb nehmen.
- Vor- und nach der Benutzung der Maschine sollten die o.g. Schritte ausgeführt werden. Dies erhöht die Standzeit der Maschine.
- Die oben beschriebene manuelle Wartung des Motors kann durch eine handelsübliche Wartungseinheit aus dem RODCRAFT Zubehör wirtschaftlich ergänzt oder ersetzt werden. Die Wartungseinheit sollte wie in Fig.03 installiert werden.
- Das Gerät immer sauber und fern von aggressiven Chemikalien halten. Gerät nicht im Freien stehen lassen.
- **Wartung sowie Reparatur des Gerätes dürfen nur vom Fachpersonal durchgeführt werden.**

6. Entsorgung

Die Entsorgung des Gerät muß gemäß der Gesetzgebung des jeweiligen Landes erfolgen.

Alle beschädigten, stark verschlissenen oder schlecht funktionierenden Geräte **MÜSSEN AUSSER BETRIEB GESETZT WERDEN.**

Die Reparatur des Gerätes dürfen nur vom Fachpersonal durchgeführt werden.

Das Gerät nur für den oben beschriebenen Anwendungsfall verwenden, jede andere Verwendung schließen wir ausdrücklich aus! Für Verletzungen und Schäden, die aus unsachgemäßer und zweckentfremdeter Anwendung bzw. aus Zuwiderhandlung gegen die Sicherheitshinweise resultieren, übernehmen wir keine Haftung oder Gewährleistung.

Besuchen Sie auch unsere Internetpräsenz unter www.rodcraft.com

Hier können auch unsere Handbücher heruntergeladen werden.

Wenden Sie sich bei Rückfragen an Ihre nächste Rodcraft Niederlassung oder den autorisierten Fachhandel.

Dear customer!

Rodcraft Pneumatic Tools GmbH thanks you for the purchase of one of our products and invites you to reading this user manual.

All necessary information for an adequate use of the purchased equipment is contained herein: it is advisable to read everything from cover to cover and to observe the references.

Please keep the user manual in good order. The contents of this manual may change without prior notice and without further obligations, so that changes and improvements can be inserted into already distributed copies.

It is our aim to manufacture products, with which you can work as safe and efficient as possible. Most important for your safety are your caution and judgment in handling this product and other tools. These safety precautions contain some of the important sources of danger; however, they cannot cover all possible risks.

Without prior written permission of the manufacturer copying or translation of any part of this manual is prohibited.



Model	Drive		Power	Speed	Weight	Hose Diameter	Dimensions a b x c	Air Consumption average – continuous		Air Inlet	Sound-pressure LpA	Sound-power LwA	Vibration
	Spindel	Disc [mm]	[W]	[min ⁻¹]	[kg]	[mm]	[mm]	[l/min]	[Inch]	[dB(A)]	[dB(A)]	[m/s ²]	
RC7683	5/16"-24 UNF FT	75 (3")	225	5500	0.6	8	120x125x42	360 480	1/4" FT	78.5	89.5	3.8	

FT = filetage femelle

pression max 6,3 bar (90 psi)

2. Application and Function

- A polisher is a tool used for polishing surfaces by means of a polishing pad or polishing fleece in order to achieve a desired finish.
- A polisher should only be used to polish surfaces with a polishing pad or polishing fleece and must never be used in any other way.
- Do not misuse the polisher.
- Please read the product safety information carefully!

3. Inspection – Scope of Delivery

Open the packing and check the equipment for transport damage and that all parts specified in the shipping documents are at hand. Before using the equipment conduct a visual inspection in order to determine leakages, damages, loose or missing parts.

Scope of delivery:

RC7683K

- 1 x Smart Repair polisher
- 1 x Wrench 12/17 mm
- 1 x Dehumidifier packet
- 1 x User manual
- 1 x Safety instructions
- 1 x EC Declaration of Conformity
- 1 x Spare part list
- 1 x 3" polishing disc 5/16"-24UNF
- 1 x 3" polishing pad, yellow
- 1 x 3" polishing pad, white
- 1 x 3" polishing fleece

RC7683

- 1 x Smart Repair polisher
- 1 x Wrench 12/17 mm
- 1 x Dehumidifier packet
- 1 x User manual
- 1 x Safety instructions
- 1 x EC Declaration of Conformity
- 1 x Spare part list
- 1 x 3" polishing disc 5/16"-24UNF

4. Implementation and Operation

Generally the safety guidelines are to be observed when working with the equipment.

General Information:

- Connect device as shown in Fig.03.
- To use a polishing pad or polishing fleece, the polishing disc must be screwed tightly to the drive spindle. The supplied wrench for tightening is shown in Fig. 03 inserted in the 17mm key holder Fig. 02. The polishing pad or polishing fleece has to be fastened only by hand, Fig.03
- Remove the wrench for tightening prior to operating the machine.
- To start the machine, simply pull the Trigger (2). Machine speed is increase by increasing pressure on the main switch. Release the main switch to stop.
- Prior to use, always observe the position of the speed switch (3) to avoid unintentional speed selection.
- Use the speed switch (3) only when the drive spindle comes to a complete stop. Changing the speed before the drive spindle stops may damage the machine.
- If the air flow pressure is lower than 6.3 bars, the effectiveness of material removal is also reduced.
- The way in which the machine is used and the material worked on will determine the sanding result.

5. Maintenance

Generally for the device maintenance the environmental regulations of the respective country are to be observed.

Motor Lubrication

- Always ensure that the machine is disconnected from energy source (compressed air) to avoid accidental operation. Greasing the motor is necessary to ensure correct mechanical function. Advantage is a stable torque and power output as well as less wear and tear of the motor.
- **Lubricate the motor as follows:**
 1. Only use RODCRAFT accessory air oil
 2. Clean air intake nipple before use
 3. Fill air oil (approx. 3 drops) into the air intake nipple and briefly operate the machine.
- Follow abovementioned steps before and after using the machine. This increases the machine's service life.
- Manual motor maintenance as described above can be efficiently complemented by a commercially available maintenance unit from the RODCRAFT accessories. Install the maintenance unit as shown in Fig.03.
- Keep the tool clean and away from aggressive chemicals. Do not leave the tool outdoors.
- **Maintenance and repair of the equipment only by technical maintenance staff.**

6. Disposal

The disposal of this equipment must follow the legislation of the respective country.

All damaged, badly worn or improperly functioning devices MUST BE TAKEN OUT OF OPERATION.

Repair only by technical maintenance staff.

Use the equipment only for its intended use as described above, any other use is expressly excluded! We are not responsible for injuries and damage due to inappropriate use and misuse and/or noncompliance of safety precautions; this is not covered by the warranty.

Visit our Internet presence at www.rodcraft.com

Here you can also download our manuals.

With further questions contact your nearest Rodcraft branch or the authorized dealer.

Cher client,

Rodcraft Pneumatic Tools GmbH vous remercie d'avoir acheté l'un de ses produits et vous invite à lire ce guide d'utilisation.

Toutes les informations nécessaires à une utilisation appropriée du matériel acheté y sont contenues. Nous vous suggérons une lecture complète et de respecter les références.

Veillez conserver le guide d'utilisation à portée de main. Le contenu du guide peut changer sans préavis et sans autre obligations ultérieures, de sorte que des modifications et améliorations peuvent être effectuées dans des copies déjà distribuées.

Notre objectif est de fabriquer des produits avec lesquels vous pouvez travailler de manière aussi sûre qu'efficace. L'élément le plus déterminant pour votre sécurité reste votre prudence et votre bon sens dans la manipulation de ce produits et d'autres outils. Ces précautions de sûreté contiennent les causes de danger majeures, sans pouvoir, toutefois, couvrir la totalité des risques.

Toute copie ou traduction de tout ou partie de ce guide sans autorisation écrite du fabricant est interdite.



Modèle	Entraînement		Puis- sance	Vitesse	Poids	Diamètre de durite	Dimensions a x b x c		Consommation d'air moyenne - continue		Admissi- on d'air	Pression so- nore (LpA)	Puissance sonore (LwA)	Vibration
	Axe	Disque [mm]	[W]	[min ⁻¹]	[kg]	[mm]	[mm]	[l/min]	[l/min]	[Pouce]	[dB(A)]	[dB(A)]	[m/s ²]	
RC7683	FT 5/16 po.- 24 UNF	75 (3 po.)	225	5500	0.6	8	120 x 125 x 42	360	480	FT 1/4 po.	78.5	89.5	3.8	

FT = filetage femelle

pression max 6,3 bar (90 psi)

2. Application et fonction

- Une polisseuse est un outil utilisé pour polir des surfaces à l'aide d'un tampon ou d'un chiffon à polir afin d'obtenir la finition souhaitée.
- Une polisseuse doit être utilisée uniquement pour polir des surfaces à l'aide d'un tampon ou d'un chiffon de polissage et ne doit jamais être utilisée d'une autre manière.
- N'utilisez pas la polisseuse à mauvais escient.
- Veuillez lire attentivement les instructions de sécurité du produit!

3. Inspection – Contenu de la livraison

Ouvrez l'emballage et vérifiez que le matériel n'a pas subi de dégâts pendant le transport et que toutes les pièces stipulées dans le document de livraison sont bien présentes. Avant d'utiliser le matériel, effectuez une inspection visuelle afin de vérifier les éventuelles fuites, dégâts, pièces perdues ou manquantes.

Contenu de la livraison:

RC7683K

- 1 x polisseuse Smart Repair
- 1 x clé 12/17 mm
- 1 x sachet dessiccateur
- 1 x manuel d'utilisation
- 1 x instructions de sécurité
- 1 x Déclaration de conformité de l'Union Européenne
- 1 x liste de pièces détachées
- 1 x disque de polissage 3 po. 5/16 po.-24 UNF
- 1 x tampon de polissage 3 po., jaune
- 1 x tampon de polissage 3 po., blanc
- 1 x chiffon de polissage 3 po.

RC7683

- 1 x polisseuse Smart Repair
- 1 x clé 12/17 mm
- 1 x sachet dessiccateur
- 1 x manuel d'utilisation
- 1 x instructions de sécurité
- 1 x Déclaration de conformité de l'Union Européenne
- 1 x liste de pièces détachées
- 1 x disque de polissage 3 po. 5/16 po.-24 UNF

4. Mise en œuvre et utilisation

Les indications de sécurité doivent généralement être suivie lorsque vous travaillez avec l'appareil.

Informations générales:

- Connectez l'appareil comme sur la figure 03.
- Pour utiliser un tampon ou un chiffon de polissage, le disque de polissage fixé solidement à l'axe d'entraînement. Au schéma 3, la clé de serrage fournie est illustrée insérée dans le support de clé 17 mm (schéma 2). Le tampon ou chiffon de polissage doit être serré uniquement à la main (schéma 03).
- Retirez la clé de serrage avant de serrer la machine.
- Pour démarrer la machine, tirez simplement sur le déclencheur (2). La vitesse de la machine augmente avec la montée de pression sur l'interrupteur principal. Libérez l'interrupteur principal pour arrêter.
- Avant l'utilisation, observez toujours la position de l'interrupteur de vitesse (3) afin d'éviter une sélection de vitesse accidentelle.
- Utilisez l'interrupteur de vitesse (3) uniquement lorsque l'axe de l'entraînement est complètement à l'arrêt. La modification de la vitesse avant l'arrêt de l'axe d'entraînement peut endommager la machine.
- Si la pression du débit d'air est inférieure à 6,3 bar, l'efficacité du lissage de matériaux est également réduite.
- La manière dont la machine est utilisée ainsi que le matériau travaillé déterminent le résultat du ponçage.

5. Entretien

En règle générale, les réglementations environnementales locales concernant l'entretien de l'appareil doivent être respectées.

Lubrification moteur

- Assurez-vous toujours que l'appareil soit déconnecté de sa source d'énergie (air comprimé) pour éviter une activation accidentelle. Le graissage du moteur est nécessaire pour garantir un bon fonctionnement mécanique. L'avantage est un couple et une puissance délivrée stables ainsi qu'une usure moindre du moteur.
- **Graisser le moteur de la façon suivante :**
 1. N'utilisez que de l'huile pour accessoires pneumatiques RODCRAFT
 2. Nettoyer les embouts de l'admission d'air avant utilisation
 3. Remplissez l'huile pneumatique (environ 3 gouttes) l'embout de l'admission d'air et faites brièvement fonctionner la machine.
- Suivez les étapes précédemment mentionnées avant et après avoir utilisé la machine. Pour augmenter la durée de vie de la machine.
- L'entretien manuel du moteur décrit précédemment peut être complété de façon efficace avec un équipement d'entretien disponible dans le commerce, pour les accessoires RODCRAFT. Installez l'équipement d'entretien comme indiqué sur la figure 03.
- Gardez l'outil propre et à l'abri des produits chimiques corrosifs. Ne laissez pas l'outil à l'extérieur.
- **L'entretien et les réparations de cet équipement ne doivent être effectués que par des personnels de l'entretien technique.**

6. Mise au rebut

La mise au rebut de ce matériel doit être conforme à la législation du pays d'utilisation.

Tous les appareils endommagés, gravement usés ou ne fonctionnant pas correctement DOIVENT ETRE MIS HORS SERVICE.

Faites réparer uniquement par du personnel d'entretien technique.

Utilisez l'appareil uniquement dans le but pour lequel il a été conçu, décrit plus haut. Toute autre utilisation est expressément exclue ! Nous ne sommes pas responsables des blessures et dégâts provoqués par une utilisation impropre et un mauvais usage et/ou le non respect des précautions de sécurité : ces éléments ne sont pas couverts par la garantie.

Visitez notre site Internet au www.rodcraft.com

Vous pourrez également y télécharger nos manuels.

Pour de plus amples renseignements, veuillez contacter votre succursale ou un distributeur Rodcraft agréé.

Estimado cliente:

Rodcraft Pneumatic Tools GmbH le agradece su adquisición de uno de nuestros productos y le invita a leer este manual del usuario.

Toda la información necesaria para un uso adecuado del equipo adquirido está contenida aquí: Se recomienda leerlo entero, de principio a fin, y tener en cuenta las referencias.

Tenga el manual del usuario en buenas condiciones. El contenido de este manual puede cambiar sin previo aviso y sin ulteriores obligaciones, por lo que pueden introducirse cambios y mejoras en copias ya distribuidas.

Nuestro objetivo es fabricar productos con los que pueda trabajar de una forma tan segura y eficaz como sea posible: De la mayor importancia para su seguridad son su precaución y criterio al manipular este producto y otras herramientas. Estas precauciones de seguridad contienen algunas importantes fuentes de peligro; sin embargo, no pueden cubrir todos los posibles riesgos.

Sin el permiso anticipado por escrito del fabricante, la copia o traducción de cualquier parte de este manual está prohibida.



Modelo	Atornillador		Potencia	Velocidad	Peso	Diámetro de man-guera	Dimensiones axbxc	Consumo de aire medio - continuo		Admisión de aire	Presión sonora LpA	Potencia sonora LwA	Vibración
	Eje	Disco [mm]	[W]	[min ⁻¹]	[kg]	[mm]	[mm]	[l/min]	[l/min]	[Pulgada]	[dB(A)]	[dB(A)]	[m/s ²]
RC7683	5/16"-24 UNF FT	75 (3")	225	5500	0,6	8	120x125x42	360	480	1/4" FT	78,5	89,5	3,8

FT = perfil hembra

presión máx. 6,3 bar (90 psi)

2. Aplicación y funciones

- Una pulidora es una herramienta usada para pulir superficies mediante una almohadilla de pulimento o una lana para obtener el resultado deseado.
- Una pulidora solamente debe usarse para pulir superficies con una esponja de pulido o una lana y no debe usarse nunca de otro modo.
- No use la pulidora inadecuadamente.
- ¡Lea detenidamente la información de seguridad del producto!

3. Inspección – contenido de la entrega

Abra el embalaje y compruebe si existen daños de transporte en el equipo y si todas las piezas especificadas en los documentos de transporte están presentes. Antes de usar el producto, realice una inspección visual para determinar si existen fugas, daños, o piezas sueltas o ausentes.

Contenido de la entrega:

RC7683K	RC7683
1 x Pulidora Smart Repair	1 x Pulidora Smart Repair
1 x Llave de 12/17 mm	1 x Llave de 12/17 mm
1 x Paquete deshumidificador	1 x Paquete deshumidificador
1 x Manual del usuario	1 x Manual del usuario
1 x Instrucciones de Seguridad	1 x Instrucciones de Seguridad
1 x Declaración de Conformidad CE	1 x Declaración de Conformidad CE
1 x Lista de recambios	1 x Lista de recambios
1 x Disco pulidor 3" 5/16"-24UNF	1 x Disco pulidor 3" 5/16"-24UNF
1 x Esponja pulidora 3", amarilla	
1 x Esponja pulidora 3", blanca	
1 x Lana pulidora 3"	

4. Implementación y uso

Las normas de seguridad deben obedecerse cuando trabaje con el equipo.

Información general:

- Conecte el dispositivo como se indica en la Fig.03.
- Para Usar una esponja o lana pulidora, el disco pulidor debe fijarse firmemente al eje motor. La llave incluida para fijarla se muestra en la Fig.03 insertada en el soporte de llaves de 17mm Fig.02. La esponja o lana pulidora debe fijarse manualmente, Fig.03
- Saque la llave de fijación antes de usar la máquina.
- Para activar el aparato, presione el gatillo (2). La velocidad del aparato aumenta incrementando la presión del interruptor principal. Suelte el interruptor principal para detenerlo.
- Antes del uso, compruebe siempre la posición del interruptor de velocidad (3) para evitar una selección de velocidad no deseada.
- Use el interruptor de velocidad (3) exclusivamente cuando el eje motor se detenga por completo. Cambiar la velocidad antes de que se detenga el eje motor puede dañar la máquina.
- Si la presión del flujo de aire es inferior a 6,3 bar, la efectividad en la suavización de material también se reduce.
- La forma en la que se usa la máquina y el material en el que se trabaja determinarán el resultado del pulido.

5. Mantenimiento

Normalmente deben seguirse las normativas medioambientales del país correspondiente para el mantenimiento del dispositivo.

Lubricación del motor

- Asegúrese de que la máquina esté desconectada de la fuente de energía (aire comprimido) para evitar su activación accidental. Es necesario engrasar el motor para garantizar un correcto funcionamiento mecánico. La ventaja es un par y potencia de salida estables, así como un menor desgaste del motor.
- **Engrase el motor del modo siguiente:**
 1. Use exclusivamente aceite para aire de accesorios RODCRAFT
 2. Limpie la boquilla de admisión de aire antes del uso
 3. Llene con aceite para aire (aprox. 3 gotas) la boquilla de admisión de aire y use brevemente la máquina.
- Siga los pasos mencionados anteriormente antes y después de usar la máquina. Aumentará la vida útil de la máquina.
- El mantenimiento manual del motor descrito anteriormente puede complementarse eficazmente con una unidad de mantenimiento comercial de los accesorios RODCRAFT. Instale la unidad de mantenimiento como se indica en la Fig.03.
- Mantenga la herramienta limpia y alejada de químicos agresivos. No deje la herramienta en el exterior.
- **El mantenimiento y la reparación del equipo sólo pueden ser realizados por personal técnico de mantenimiento.**

6. Eliminación

La eliminación de este equipo debe seguir las leyes del país correspondiente. Cualquier dispositivo dañado, excesivamente desgastado o que tenga un funcionamiento inadecuado debe SER ANULADO.

La reparación sólo puede ser realizada por personal técnico de mantenimiento.

Use el equipo solamente para su finalidad según se ha descrito anteriormente. Cualquier otro uso queda explícitamente excluido. No aceptamos responsabilidad alguna por heridas y daños debidos a un uso inadecuado, mal uso y/o no cumplimiento de las precauciones de seguridad: esto no queda incluido en la garantía.

Visite nuestro sitio de Internet en www.rodcraft.com
Aquí también podrá descargar nuestros manuales.

Si tiene más consultas, contacte con su sucursal de Rodcraft más cercana o con un representante autorizado.

Gentile cliente!

la Rodcraft Pneumatic Tools GmbH La ringrazia per aver acquistato uno dei suoi prodotti e Le consiglia di leggere il presente manuale, in cui sono riportate tutte le informazioni necessarie per un utilizzo corretto dell'attrezzo acquistato.

Si consiglia di leggere tutto il manuale e fare riferimento alle opportune sezioni di volta in volta.

Tenere in ordine il presente manuale. Le informazioni ivi riportate possono essere modificate senza preavviso e ulteriori obblighi, per cui modifiche e migliorie possono essere aggiunte alle copie previamente distribuite.

Il nostro scopo è quello di produrre attrezzi sicuri ed efficienti. Per la sicurezza dell'operatore, è di estrema importanza l'attenzione e la capacità di valutare come utilizzare questo e altri attrezzi. Le presenti norme di sicurezza riportano le principali, ma non tutte, le potenziali fonti di pericolo.

Sono proibite la copia o la traduzione del presente manuale senza previa autorizzazione del produttore.



Modello	Albero		Potenza	Velocità	Peso	Diametro tubo	Dimensioni axbxc	Consumo aria medio - continuo		Ingresso aria	Pressione acustica LpA	Potenza acustica LwA	Vibrazioni
	Mandrino	Disco [mm]	[W]	[min ⁻¹]	[kg]	[mm]	[mm]	[l/min]	[l/min]	[Pollici]	[dB(A)]	[dB(A)]	[m/s ²]
RC7683	5/16"-24UNF FT	75 (3")	225	5500	0,6	8	120x125x42	360	480	1/4" FT	78,5	89,5	3,8

FT = Filetto femmina

pressione max 6,3 bar (90 psi)

2. Applicazioni e funzioni

- Una lucidatrice è un attrezzo che serve per lucidare le superfici con l'ausilio di un tampone o di un panno di lucidatura al fine di ottenere la finitura desiderata.
- Una lucidatrice deve essere utilizzata solo per lucidare le superfici con un tampone o un panno di lucidatura e non deve mai essere utilizzata per altri scopi.
- Non utilizzare erroneamente la lucidatrice.
- Si prega di leggere attentamente le informazioni di sicurezza del prodotto!

3. Controllo - Fornitura

Aprire l'imballaggio e controllare che l'attrezzo non abbia subito danni durante il trasporto e che tutte le parti indicate nei documenti di spedizione siano incluse. Prima di utilizzare l'attrezzo, controllare visivamente che non vi siano perdite, Danni e parti allentate o mancanti.

Fornitura:

RC7683K

- 1 x Lucidatrice Smart Repair
- 1 x Chiave 12/17 mm
- 1 x Sacchetto deumidificatore
- 1 x Manuale d'uso
- 1 x Istruzioni di sicurezza
- 1 x Dichiarazione di conformità UE
- 1 x Elenco parti di ricambio
- 1 x disco di lucidatura 3" 5/16"-24UNF
- 1 x Tampone di lucidatura 3", giallo
- 1 x Tampone di lucidatura 3", bianco
- 1 x panno di lucidatura 3"

RC7683

- 1 x Lucidatrice Smart Repair
- 1 x Chiave 12/17 mm
- 1 x Sacchetto deumidificatore
- 1 x Manuale d'uso
- 1 x Istruzioni di sicurezza
- 1 x Dichiarazione di conformità UE
- 1 x Elenco parti di ricambio
- 1 x disco di lucidatura 3" 5/16"-24UNF

4. Implementazione e funzionamento

Osservare le linee guida per la sicurezza quando si utilizza l'attrezzo.

Informazioni generali:

- Collegare il dispositivo come indicato nella Fig.03.
- Quando si utilizza un tampone o un panno di lucidatura, il disco di lucidatura deve essere avvitato saldamente al mandrino di azionamento. La chiave di serraggio in dotazione è illustrata nella Fig.03 mentre è inserita nel porta chiave 17mm nella Fig.02. Il tampone o il panno di lucidatura deve essere serrato solo manualmente, Fig.03
- Rimuovere la chiave di serraggio prima di azionare la macchina.
- Per avviare la macchina, tirare semplicemente il Grilletto (2). La velocità della macchina aumenta aumentando la pressione sull'interruttore principale. Rilasciare l'interruttore principale per interrompere il funzionamento.
- Prima dell'uso, verificare sempre la posizione dell'interruttore di velocità (3) per evitare la selezione casuale della velocità.
- Utilizzare l'interruttore di velocità (3) solo quando il mandrino di azionamento è in posizione di fermo. La modifica della velocità prima dell'arresto del mandrino potrebbe danneggiare la macchina.
- Se la pressione dell'aria è inferiore a 6,3 bar, anche la rimozione del materiale diventa meno efficace.
- La modalità d'uso della macchina e il materiale di lavorazione determineranno il risultato di levigatura.

5. Manutenzione

Per la manutenzione del dispositivo, si prega di rispettare le norme ambientali locali.

Lubrificazione motore

- Assicurarsi che la macchina non sia collegata all'alimentazione (aria compressa) per evitare qualsiasi funzionamento accidentale. La lubrificazione del motore è necessaria per garantire un corretto funzionamento meccanico. Ciò garantirà una coppia stabile e una potenza utile come anche una minore usura e una maggiore resistenza alla rottura del motore.
- **Lubrificare il motore come indicato qui sotto:**
 1. Utilizzare solo la miscela aria lubrificante per accessori RODCRAFT
 2. Prima dell'uso, pulire il raccordo immissione aria
 3. Versare la miscela aria lubrificante (circa 3 gocce) nel raccordo immissione aria e far funzionare brevemente la macchina.
- Prima e dopo l'uso, procedere come sopra riportato. Ciò consentirà di aumentare la durata di servizio della macchina.
- La manutenzione manuale del motore, come sopra indicato, può essere efficacemente affiancata da un'unità di manutenzione disponibile in commercio presso i rivenditori di ricambi RODCRAFT. Installare l'unità di manutenzione come indicato nella Fig.03.
- Mantenere l'attrezzo pulito e lontano da sostanze chimiche aggressive. Non lasciare l'attrezzo all'aperto.
- **Manutenzione e riparazioni dell'attrezzo devono essere effettuate soltanto da tecnici addetti alla manutenzione.**

6. Smaltimento

Smaltire l'attrezzo secondo la normativa in vigore nel proprio Paese.

Tutti i dispositivi danneggiati, usurati o che presentano anomalie **NON DEVONO PIÙ ESSERE UTILIZZATI.**

Le riparazioni devono essere effettuate soltanto da tecnici addetti alla manutenzione.

Utilizzare l'attrezzo soltanto per l'uso previsto, tutti gli altri usi sono esplicitamente esclusi. Non ci si assume alcuna responsabilità per lesioni e danni conseguenti a uso improprio e abuso e/o non rispetto delle norme di sicurezza. In questo caso, la garanzia viene invalidata.

Per maggiori informazioni sui nostri prodotti, consultare il sito www.rodcraft.com
 Qui è inoltre possibile scaricare i nostri manuali.
 In caso di domande, contattare il reparto oppure il rivenditore autorizzato Rodcraft più vicino.

Geachte klant!

Rodcraft Pneumatic Tools GmbH dankt u voor de aankoop van ons product en nodigt u uit deze gebruiksaanwijzing door te nemen.













De gebruiksaanwijzing bevat alle nodige informatie voor het gebruik van dit product: wij raden u aan deze gebruiksaanwijzing geheel door te lezen en de aanwijzingen op te volgen.

De gebruiksaanwijzing goed bewaren om later te kunnen raadplegen. De inhoud van deze gebruiksaanwijzing kan zonder kennisgeving vooraf worden gewijzigd zodat verbeteringen aangebracht kunnen worden.

Het is onze doelstelling om producten te vervaardigen waarmee u zo veilig en efficiënt mogelijk kunt werken. Het belangrijkste voor uw veiligheid is uw eigen voorzichtigheid en beoordeling van gevaar in het gebruik dit product en ander gereedschap. De voorzorgsmaatregelen wijzen op een aantal belangrijke gevaren; echter, ze bestrijken niet alle gevaren.

Het kopiëren of vertalen van delen van deze gebruiksaanwijzingen is verboden zonder schriftelijke toestemming van de fabrikant.



Model	Aandrijving		Vermogen	Snelheid	Gewicht	Slangdiameter	Afmetingen axbxc	Luchtverbruik gemiddeld - continu		Luchtin- laat	Geluid-druk LpA	Geluid- vermogen LwA	Vibratie
													
	As	Schijf [mm]	[W]	[min ⁻¹]	[kg]	[mm]	[mm]	[l/min]		[Inch]	[dB(A)]	[dB(A)]	[m/s ²]
RC7683	5/16"- 24UNF FT	75 (3")	225	5500	0.6	8	120x125x42	360	480	1/4" FT	78.5	89.5	3.8

FT = Vrouwelijke Draad

max. druk 6,3 bar (90 psi)

2. Toepassing en functies

- Een polijstmachine is een apparaat gebruikt voor het polijsten oppervlaktes d.m.v. een polijstschijs of polijstvlacht om zo de gewenste afwerking te krijgen.
- Een polijstmachine dient alleen te worden gebruikt om oppervlaktes met een polijstschijs of polijstvlacht te polijsten en nooit voor andere doeleinden.
- De polijstmachine nooit misbruiken.
- Lees de veiligheidsinformatie van het product aandachtig door!

3. Controle - inhoud van de verpakking

Open de verpakking en controleer het apparaat op eventuele transportschade en of alle onderdelen vermeld op de pakbon aanwezig zijn. Voer een visuele inspectie uit op schade, lekkage, losse of ontbrekende onderdelen alvorens het apparaat te gebruiken.

Inhoud van de verpakking

RC7683K

- 1 x Smart Repair polijstmachine
- 1 x Spansleutel 12/17 mm
- 1 x Ontvochtigingspakket
- 1 x Gebruikshandleiding
- 1 x Veiligheidsinstructies
- 1 x EC Verklaring van Conformiteit
- 1 x Reserveonderdelenlijst
- 1 x 3" polijstschijs 5/16"-24UNF
- 1 x 3" polijstspons, geel
- 1 x 3" polijstspons, wit
- 1 x 3" polijstvlacht

RC7683

- 1 x Smart Repair polijstmachine
- 1 x Spansleutel 12/17 mm
- 1 x Ontvochtigingspakket
- 1 x Gebruikshandleiding
- 1 x Veiligheidsinstructies
- 1 x EC Verklaring van Conformiteit
- 1 x Reserveonderdelenlijst
- 1 x 3" polijstschijs 5/16"-24UNF

4. Voorbereiding en gebruik

De algemene veiligheidsvoorschriften in acht nemen bij gebruik van de apparatuur.

Algemene informatie:

- Sluit het apparaat aan zoals weergegeven in Fig.03.
- U kunt een polijstspoon of polijstvlacht gebruiken door de polijstschijf stevig op de aandrijfas te schroeven. De meegeleverde sleutel voor het aandraaien staat afgebeeld in Fig. 03, opgeborgen in de 17mm sleutelhouder Fig. 02. De polijstspoon of polijstvlacht dient alleen met de hand worden vastgezet, Fig.03
- Verwijder de aandraaisleutel voordat u de machine in gebruik neemt.
- Druk de trekker (2) in om het apparaat aan te zetten. De snelheid van het apparaat wordt versneld door de druk op de hoofdschakelaar te verhogen. Laat de hoofdschakelaar los om te stoppen.
- Controleer vóór gebruik altijd de positie van de snelheidsregeling (3) om een ongewenste snelheidsselectie te voorkomen.
- Gebruik de snelheidsregeling (3) alleen wanneer de aandrijfas volledig tot stilstand is gekomen. De snelheid wijzigen voordat de aandrijfas stopt kan de machine beschadigen.
- Indien de luchtstroomdruk lager is dan 6,3 bar, dan zal de efficiëntie van het polijsten ook verlagen.
- De manier waarop de machine wordt gebruikt en het bewerkte materiaal zullen het polijstresultaat bepalen.

5. Onderhoud

In het algemeen moeten voor het onderhoud van het apparaat de voorschriften van het betreffende land in acht worden genomen.

Smering van de Motor

- Zorg er altijd voor dat de machine wordt losgekoppeld van de energiebron (perslucht) om accidenteel functioneren te vermijden. Het smeren van de motor is noodzakelijk om correct mechanisch functioneren te garanderen. Voordeel is een stabiel draaimoment en krachtopbrengst en minder slijtage van de motor.
- **Vet de motor als volgt in:**
 1. Gebruik alleen aanvullende „luchtolie“ van RODCRAFT.
 2. Maak luchtinlaatnippel schoon voor gebruik.
 3. Doe luchtolie (ca. 3 druppels) in de luchtinlaatnippel en bedien de machine gedurende korte tijd.
- Volg bovengenoemde stappen voor en na het gebruik van de machine. Dit zal de gebruiksduur van de machine verhogen.
- Handmatig onderhoud van de motor zoals boven beschreven kan efficiënt worden voltooid door een commercieel beschikbare onderhoudseenheid uit de RODCRAFT-accessoires. Installeer de onderhoudseenheid zoals weergegeven in Fig. 03.
- Houd het gereedschap schoon en voorkom contact met agressieve chemicaliën. Laat het apparaat niet buiten liggen.
- **Onderhoud en reparatie van het apparaat alleen door technici laten uitvoeren.**

6. Verwijderen

Verwijder dit apparaat volgens de in uw land geldende voorschriften.

Als het apparaat beschadigd is of niet goed functioneert **MAG HET NIET LANGER GEBRUIKT WORDEN.**

Alleen door technisch onderhoudspersoneel laten repareren.

Het apparaat alleen gebruiken voor het doel waarvoor het bedoeld is; niet voor andere doeleinden gebruiken! Wij zijn niet verantwoordelijk voor letsel of schade veroorzaakt door oneigenlijk gebruik of misbruik en/of het niet opvolgen van de veiligheidsaanwijzingen; dit is niet gedekt door garantie.

Bezoek ons op het internet op www.rodcraft.com
 Hier kunt u ook onze gebruikershandleidingen downloaden.
 Neem contact op met ons dichtstbijzijnde Rodcraft-vestiging of met de erkende dealer als u vragen hebt.

Уважаемый покупатель!

Компания Rodcraft Pneumatic Tools GmbH благодарит вас за покупку нашего инструмента и просит ознакомиться с данной инструкцией. В ней содержится вся информация, необходимая для правильного обращения с приобретенным инструментом: мы рекомендуем полностью прочесть ее и соблюдать приведенные указания.

Просим сохранить данную инструкцию в хорошем состоянии. Содержание данного руководства может меняться без предварительного уведомления и дальнейших обязательств, таким образом, изменения и уточнения могут прикладываться к уже распространенным копиям.

Мы стремимся выпускать безопасные и эффективные инструменты. Для вашей личной безопасности очень важно проявлять осторожность и рассудительность при обращении с данным инструментом и прочим оборудованием. В данной инструкции по технике безопасности приведены отдельные источники опасности; тем не менее, невозможно перечислить все возможные риски.

Запрещается копировать или переводить любую часть данного руководства без предварительного письменного согласия производителя.



Модель	Привод		Мощность	Скорость	Вес	Диаметр шланга	Габаритные размеры ахbхc	Средний расход воздуха - постоянный		Воздухозаборник	Звуковое давление, LpA	Мощность звука, LwA	Вибрация
	Винт	Диск (мм)	[Вт]	[мин.⁻¹]	[кг]	[мм]	[мм]	[л/мин]	[л/мин]	[Дюйм]	[дБ(A)]	[дБ(A)]	[м/с²]
RC7683	5/16"-24UNF Внутренняя резьба	75 (3")	225	5500	0.6	8	120x125x42	360	480	Внутренняя резьба 1/4"	78.5	89.5	3.8

FT = Внутренняя резьба макс. давление 6,3 бар (90 фунт/кв.дюйм)

2. Область применения

- Полировщик предназначен для полировки поверхностей с помощью полировальника или полировочной ткани для получения требуемой степени чистовой отделки.
- Полировщик должен использоваться исключительно для полировки поверхностей с помощью полировальника или полировочной ткани и ни для каких иных целей.
- Неправильная эксплуатация полировщика запрещена.
- Внимательно прочтите информацию о мерах безопасности при использовании продукта!

3. Проверка – Комплект поставки

Откройте упаковку и убедитесь в отсутствии повреждений, вызванных транспортировкой. Также проверьте наличие всех перечисленных в отгрузочной накладной элементов. Перед началом использования инструмента нужно осмотреть его на предмет утечек, повреждений, ненадежных или отсутствующих частей.

Комплект поставки:

RC7683K

- 1 x Полировщик с функцией "Умный ремонт"
- 1 x Гаечный ключ 12/17 мм
- 1 x Пакет с осушителем
- 1 x Руководство пользователя
- 1 x Инструкция по технике безопасности
- 1 x Заявление о соответствии нормам ЕС
- 1 x Каталог запасных частей
- 1 x 3" полировальный диск 5/16"-24UNF
- 1 x 3" полировальник, желтый
- 1 x 3" полировальник, белый
- 1 x 3" полировочная ткань

RC7683

- 1 x Полировщик с функцией "Умный ремонт"
- 1 x Гаечный ключ 12/17 мм
- 1 x Пакет с осушителем
- 1 x Руководство пользователя
- 1 x Инструкция по технике безопасности
- 1 x Заявление о соответствии нормам ЕС
- 1 x Каталог запасных частей
- 1 x 3" полировальный диск 5/16"-24UNF

4. Ввод в эксплуатацию и использование

При работе с инструментом следует соблюдать требования техники безопасности.

Общая информация:

- Подключите устройство так, как показано на Рис. 03.
- Для использования полировальника или полировочной ткани необходимо плотно навернуть полировальный диск на ходовой винт. Входящий в комплект поставки гаечный ключ для затяжки показан на Рисунке 03; он вставлен в держатель ключа (Рисунок 02). Полировальник или полировочная ткань должны крепиться только вручную, Рисунок 03
- Перед работой с инструментом удалите гаечный ключ для затяжки.
- Чтобы привести инструмент в действие, нажмите кнопку пуска (2). Скорость устройства повышается при увеличении давления на кнопку пуска. Чтобы остановить инструмент, отпустите кнопку пуска.
- Перед эксплуатацией всегда обращайте внимание на положение переключателя скорости (3) во избежание непреднамеренного переключения скорости.
- Используйте переключатель скорости (3) только после полной остановки ходового винта. Переключение скорости до полной остановки ходового винта может повредить инструмент.
- Если давление потока воздуха ниже 6,3 бар, эффективность удаления материала также будет снижена.
- Способ использования инструмента и обрабатываемый материал определяют результат шлифования.

5. Обслуживание

Как правило, при техническом обслуживании устройства необходимо соблюдать природоохранное законодательство соответствующей страны.

Смазка двигателя

- Необходимо убедиться в том, что механизм отключен от источника энергии (сжатый воздух), во избежание самопроизвольного срабатывания. Смазка двигателя необходима для обеспечения его надлежащей механической работы. Эффект от смазки заключается в стабильном моменте и выходной мощности, а также меньшем износе и амортизации ударного механизма.
- **Произведите смазку двигателя следующим образом:**
 1. Используйте исключительно вспомогательное пневматическое масло RODCRAFT.
 2. Перед применением очистите ниппель воздухозаборника.
 3. Залейте пневматическое масло (около 3 капель) в ниппель воздухозаборника и запустите механизм на короткий период времени.
- Перед и после использования инструмента выполняйте указанные выше операции. Это позволит увеличить срок службы механизма.
- Техническое обслуживание двигателя вручную описанным выше способом для повышения эффективности можно дополнить применением серийной выпускаемого устройства для техобслуживания из комплекта аксессуаров RODCRAFT. Установите устройство для техобслуживания так, как показано на Рис. 03.
- Инструмент следует содержать в чистоте, вдали от агрессивных химических веществ. Не оставляйте инструмент на открытом воздухе.
- **Обслуживание и ремонт оборудования должны выполняться квалифицированными специалистами.**

6. Утилизация

Способ утилизации этого инструмента должен соответствовать законодательству данной страны.
Любые поврежденные, изношенные и неправильно функционирующие устройства НЕОБХОДИМО ИЗЪЯТЬ ИЗ УПОТРЕБЛЕНИЯ.
Ремонт должен выполняться квалифицированными специалистами.

Используйте инструмент только по описанному выше назначению; любой другой вид использования категорически исключен!
Производитель не несет ответственности или гарантии за повреждения и ущерб, вызванные ненадлежащим использованием инструмента или использованием не по назначению, а также нарушениями техники безопасности.

Посетите нашу страницу в сети Интернет по адресу www.rodcraft.com
На ней можно скачать наши руководства по эксплуатации.

Дополнительную информацию можно получить в ближайшем отделении компании Rodcraft или у авторизованного дилера.

Bäste kund!

Rodcraft Pneumatic Tools GmbH tackar dig för ditt köp av en av våra produkter och inbjuder dig att läsa denna användarmanual.

All nödvändig information för korrekt användning av den inköpta utrustningen finns här: Vi råder dig att läsa allt från början till slut och att observera referenserna.

Vänligen håll användarmanualen i gott skick. Innehållet i denna manual kan ändras utan föregående varning och utan skyldigheter, så att ändringar och förbättringar kan föras in i redan distribuerade kopior.

Det är vårt mål att tillverka produkter, som låter dig arbeta så säkert och effektivt som möjligt. Mest viktigt för din säkerhet är din uppmärksamhet och bedömning när du hanterar denna produkt och andra verktyg. Dessa försiktighetsåtgärder innehåller några av de viktiga källorna till faror; de kan dock inte täcka alla möjliga risker.

Utan föregående skriftlig tillåtelse från tillverkaren så är kopiering eller översättning av någon del av denna manual förbjuden.



Modell	Drivenhet		Effekt	Hastighet	Vikt	Slangdi- meter	Mått axbxc	Luftkonsumtion genomsnittlig - vid kontinuerlig drift		Luftintag	Ljudtryck LpA	Ljudeffekt- nivå LwA	Vibration
	Spindel	Skiva [mm]	[W]	[min ⁻¹]	[kg]	[mm]	[mm]	[l/min]	[tum]	[dB(A)]	[dB(A)]	[m/s ²]	
RC7683	5/16"- 24UNF FT	75 (3")	225	5500	0.6	8	120x125x42	360 480	1/4" FT	78.5	89.5	3.8	

FT = invändig gänga

max. tryck 6.3 bar (90 psi)

2. Applikation och funktion

- En polermaskin är ett verktyg för att polera ytor med hjälp av en polerdyna eller polerfleece för att erhålla önskad finish.
- En polermaskin ska endast användas för att polera en yta med en polerdyna eller polerfleece och får inte användas på något annat sätt.
- Missbruka inte polermaskinen.
- Läs produktens säkerhetsföreskrifter noggrant!

3. Inspektion- Leveransvillkor

Öppna förpackningen och kontrollera utrustningen efter transportskador och att alla delar som angetts i fraktdokumentet är tillgängliga. Innan du använder utrustningen, genomför en översynsinspektion för att försäkra dig om att inga läckor, skador, lösa eller saknade delar.

Leveransvillkor

RC7683K

- 1 x Smart Repair polermaskin
- 1 x nyckel 12/17 mm
- 1 x Avfuktningspaket
- 1 x Bruksanvisning
- 1 x säkerhetsinstruktion
- 1 x EU – Konformitetsförklaring
- 1 x reservdelslista
- 1 x 3 polerskiva 5/16"-24UNF
- 1 x 3" polerdyna, gul
- 1 x 3" polerdyna, vit
- 1 x 3" polerfleece

RC7683

- 1 x Smart Repair polermaskin
- 1 x nyckel 12/17 mm
- 1 x Avfuktningspaket
- 1 x Bruksanvisning
- 1 x säkerhetsinstruktion
- 1 x EU – Konformitetsförklaring
- 1 x reservdelslista
- 1 x 3 polerskiva 5/16"-24UNF

4. Implementering och användning

Generellt ska säkerhetsguiderna följas när du arbetar med utrustningen.

Allmän information:

- Anslut utrustning enligt fig.03.
- För att använda en polerdyna eller polerfleece, måste polerskivan spännas fast på drivspindeln. Den levererade nyckeln föratt spänna visas i fig. 03 införd i 17 mm nyckelhållare fig. 02. Polerdynan eller polerfleece ska bara spännas för hand, fig 03
- Ta bort nyckeln för spänning innan maskinen används.
- För att starta maskinen tryck på startknappen (2). Maskinhastigheten ökas genom att öka trycket på huvudströmbrytaren. Släpp huvudströmbrytaren för att stanna.
- Före användning, var alltid observant på läget på hastighetsomkopplaren (3) för att undvika oavsiktligt hastighetsval.
- Använd bara hastighetsomkopplaren (3) när spindeln helt har stannat. Att ändra hastigheten innan drivspindeln stannat kan skada maskinen.
- Är trycket på luftflödet lägre än 6.3 bar minskas också effekten på avlägsnandet av material.
- Sättet på vilket maskinen används och materialet som bearbetas avgör slipningsresultatet.

5. Underhåll

Generellt gäller att miljölagstiftningen i respektive land skall beaktas vid underhåll av apparaten.

Motorsmörjning

- Se alltid till att maskinen är bortkopplad från energikälla (tryckluft) för att undvika oavsiktlig drift. Det är viktigt att smörja motorn för att garantera korrekt mekanisk funktion. Fördelen är ett stabilt moment och kraft liksom mindre slitage och stress på motorn.
- **Smörj motorn så här:**
 1. Använd endast RODCRAFT tillbehör olja.
 2. Rengör luftinloppsrippeln före användning.
 3. Fyll olja (ca. 3 droppar) i luftinloppets nippel och kör maskinen kort.
- Följ ovanstående steg före och efter att maskinen används. På så sätt förlängs maskinens livslängd.
- Manuellt motorunderhåll som det beskrivits ovan kan effektivt kompletteras av en kommersiell tillgänglig underhållsenhet från RODCRAFT tillbehör. Montera underhållsenheten så som visas i fig.03.
- Håll verktyget rent och borta från frätande kemikalier. Lämna inte kvar verktyget utomhus.
- **Underhåll och reparationer av utrustningen får endast utföras av teknisk underhållspersonal.**

6. Kassering

Kassering av denna utrustning måste följa lagarna i respektive land.

Alla skador, förslitningskador eller ickefungerande apparater MÅSTE TAS UR DRIFT.

Reparationer får endast utföras av teknisk underhållspersonal.

Använd utrustningen endast för dess avsedda ändamål som beskrivits ovan, all annan användning är strikt exkluderad! Vi är inte ansvariga för personskador och materialskador pga. olämplig användning och missbruk och/eller oaktsamhet på säkerhetsföreskrifterna; detta täcks inte av garantin.

Besök vår internetsida på www.rodcraft.com

Här kan du även ladda ner våra manualer.

Har du några vidare frågor, kontakta din närmaste Rodcraft gren eller auktoriserad återförsäljare.

Kære kunde!

Rodcraft Pneumatic Tools GmbH takker fordi du har købt et af vores produkter, og beder dig om til at læse denne brugermanual.

Al nødvendig information, for at kunne anvende det købte udstyr korrekt, er indeholdt heri: Det er tilrådeligt at læse det hele fra omslag til omslag, og lægge mærke til referencerne.

Hold brugermanualen i god stand. Indholdet i denne manual kan ændres uden forudgående meddelelse og uden yderligere forpligtelser, således at ændringer og forbedringer indsættes i allerede udleverede kopier.

Det er vores mål at fremstille produkter, som du kan arbejde med, så sikkert og effektivt som muligt. Det vigtigste for din egen sikkerhed er, at du udviser forsigtighed og sund fornuft, når du anvender dette eller andre værktøjer. Disse sikkerhedsforanstaltninger omhandler nogle af de vigtigste farlige situationer, imidlertid kan alle faremomenter ikke behandles.

Det er forbudt, uden forudgående tilladelse fra fabrikanten, at kopiere eller oversætte dele af denne manual.



Model	Driv-		Effekt	Hastighed	Vægt	Slangediameter	Mål axbxc	Luftforbrug, gennemsnit		Luftindgang	Lydtryk LpA	Lydeffekt LwA	Vibration
	aksel	Skive [mm]	[W]	[min ⁻¹]	[kg]	[mm]	[mm]	[l/min]	[Tommer]	[dB(A)]	[dB(A)]	[m/s ²]	
RC7683	5/16"-	75 (3")	225	5500	0,6	8	120x125x42	360	480	1/4" FT	78,5	89,5	3,8

FT = indvendigt gevind

maks. tryk 6,3 bar (90 psi)

2. Anvendelse og funktion

- Et polerværktøj er et værktøj til polering af overflader ved hjælp af en polerpude eller et polerskind for at opnå en ønsket finish.
- Et polerværktøj skal anvendes til polering af overflader med en polerpude eller polerskind, og må aldrig bruges på nogen anden måde.
- Misbrug ikke polerværktøjet.
- Læs produktets sikkerhedsinformationer omhyggeligt!

3. Inspektion – omfang af leverance

Åben pakken og tjek for eventuelle transportskader og at alle delene, som beskrevet i fragtpapirerne, er med. Før udstyret tages i brug skal man inspicere for synlige utætheder, skader, løse eller manglende dele.

Omfang af leverance:

RC7683K

- 1 x Smart polerværktøj til reparationer
- 1 x Nøgle 12/17 mm
- 1 x Affugtningspakke
- 1 x Brugervejledning
- 1 x Sikkerhedsinstrukser
- 1 x EU overensstemmelseserklæring
- 1 x Reservedelsliste
- 1 x 3" polerskive 5/16 -24UNF
- 1 x 3" polerpude, gul
- 1 x 3" polerpude, hvid
- 1 x 3" polerskind

RC7683

- 1 x Smart polerværktøj til reparationer
- 1 x Nøgle 12/17 mm
- 1 x Affugtningspakke
- 1 x Brugervejledning
- 1 x Sikkerhedsinstrukser
- 1 x EU overensstemmelseserklæring
- 1 x Reservedelsliste
- 1 x 3" polerskive 5/16 -24UNF

4. Udførelse og betjening

Generelt skal sikkerhedsforskrifterne efterleves, når der arbejdes med udstyret.

Generel information:

- Tilslut enheden som vist i Fig. 03.
- For at bruge polerpude eller polerskind, skal polerskiven skrues meget fast på drivakslen. Den medfølgende nøgle til fastspænding er vis på Fig. 03 indsat i en 17 mm nøgleholder Fig. 02. Polerpuden eller polerskindet skal kun fastgøres ved håndkraft, Fig. 03.
- Fjern fastspændingsnøglen inden maskinen tages i brug.
- For at starte maskinen, træk blot i udløseren (2). Maskinens hastighed forøges ved at trykke kraftigere på afbryderkontakten. Udløs afbryderkontakten for at stoppe.
- Tjek altid hastighedsomskifterens (3) position inden ibrugtagning for at undgå et utilsigtet hastighedsvalg.
- Anvend kun hastighedsomskifteren (3) når drivakslen er helt stoppet. Hvis der skiftes hastighed, inden drivakslen er helt stoppet, kan det ødelægge værktøjet.
- Hvis lufttrykket er lavere end 6,3 bar, vil effektiviteten af materialeafslibningen også reduceres.
- Måden værktøjet anvendes på, og materialet der poleres, vil være bestemmende for det færdige poleringsresultat.

5. Vedligeholdelse

Med hensyn til apparatets vedligeholdelse skal det respektive lands miljøbestemmelser følges.

Motorsmøring

- Sørg altid for at maskinen er frakoblet energikilden (trykluft) for at undgå uheld.
- Smøring af motoren er nødvendigt for at sikre en korrekt mekanisk funktion. Forøden er et stabilt moment og efektydelse, ligesom et mindre slid på motoren.
- **Smør motoren på følgende måde:**
 1. Anvend kun RODCRAFT luftolie
 2. Rengør luftindtagets nippel før brug
 3. Fyld luftolie (ca. 3 dråber) i luftindtagets nippel, og betjen maskinen kortvarigt.
- Følg de ovenfor beskrevne trin før og efter brug af maskinen. Det vil forøge maskinens levetid.
- Manuel motorvedligeholdelse som beskrevet ovenfor kan udføres effektivt af en af RODCRAFT's kommercielt tilgængelige vedligeholdelsesenheder. Installer vedligeholdelsesenheden som vis i Fig.03.
- Hold værktøjet rent og fri for aggressive kemikalier. Efterlad ikke værktøjet udendørs.
- **Vedligeholdelse og reparation af udstyret må kun udføres af den driftstekniske stab.**

6. Kassation

Bortskaffelse af dette værktøj skal følge det pågældende lands gældende regler.

Alt beskadiget udstyr eller nedslidt og ikke korrekt fungerende udstyr, SKAL TAGES UD AF DRIFT.

Reparationer må kun foretages af den driftstekniske stab.

Anvend kun værktøjet til de ovenfor beskrevne formål. Alle andre anvendelser er udtrykkeligt udelukket! Vi er ikke ansvarlige for tilskadekomst eller skader der skyldes forkert brug eller misbrug, og/eller på grund af tilsidesættelse af sikkerhedsforanstaltningerne. Dette dækkes ikke under garantien.

Besøg vores websted på, www.rodcraft.com

Her kan du også hente vores manualer.

I tilfælde af yderligere spørgsmål kontakt den nærmeste Rodcraftafdeling eller autoriseret forhandler.

Kjære kunde!

Rodcraft Pneumatic Tools GmbH takker deg for at du kjøpte et av våre produkter og anmoder deg om å lese denne brukermanualen.













All nødvendig informasjon for et tilfredsstillende bruk av det kjøpte utstyret finner du her: det er tilrådelig å lese alt fra perm og legge merke til henvisningene.

Vennligst hold brukermanualen i god orden. Innholdet i denne manualen kan endres uten forhåndsvarsel og uten ytterligere forpliktelser, slik at endringer og forbedringer kan settes inn i allerede distribuerte kopier.

Det er vårt mål å produsere produkter på en slik måte at du kan arbeide så sikkert og effektivt som mulig. Det viktigste for din sikkerhet er din varsomhet og dømmekraft i håndteringen av dette og andre verktøy. Disse sikkerhetsforholdsreglene inneholder noen viktige fargeikoner. De kan imidlertid ikke alle mulige færer.

Kopiering eller oversetting av noen deler av denne manualen er forbudt uten skriftlig tillatelse fra produsenten.



Modell	Drev		Strøm	Hastighet	Vekt	Slangediameter	Dimensjon axbxc	Gjennomsnittlig luftforbruk ved kontinuerlig drift		Luftinntak	Lydtrykk LpA	Lydtrykk LwA	Vibrasjon
													
	Spindel	Skive(mm)	(W)	[min ⁻¹]	[kg]	[mm]	[mm]	[l/min]	(toll)	[dB(A)]	[dB(A)]	[m/s ²]	
RC7683	5/16"-24UNFF	75 (3")	225	5500	0.6	8	120 x 125 x 42	360 480	1/4" FT	78.5	89.5	3.8	

FT = Innvendige gjenger

Maks trykk 6.3 bar (90 psi)

2. Anvendelse og funksjon

- En polerer er et verktøy brukt til å polere flater ved hjelp av en poleringspute eller poleringspels for å oppnå ønsket overflate.
- En polerer må kun brukes til å polere overflater med en poleringspute eller poleringspels og må aldri brukes på noen annen måte.
- Ikke misbruk poleringsmaskinen
- Vennligst les sikkerhetsinformasjonen for produktet nøye!

3. Inspeksjon – leveringsomfang

Åpne pakken og kontroller utstyret for transportkader og at alle delene som er spesifisert i transportdokumentet er til stede. Før du bruker utstyret skal du foreta en visuell undersøkelse for å finne lekkasjer, skader, løse eller manglende deler.

Leveringsomfang:

RC7683K

- 1 x Smart reparasjonspolierer
- 1 x fastnøkkel 12/17 mm
- 1 x Avfuktningspakke
- 1 x Brukermanual
- 1 x Sikkerhetsinstruksjoner
- EU - Samsvarserklæring
- 1 x Reservedelsliste
- 1 x 3" poleringsskive 5/16"-24UNF
- 1 x 3" poleringspute, gul
- 1 x 3" poleringspute, hvit
- 1 x 3" poleringsull

RC7683

- 1 x Smart reparasjonspolierer
- 1 x fastnøkkel 12/17 mm
- 1 x Avfuktningspakke
- 1 x Brukermanual
- 1 x Sikkerhetsinstruksjoner
- EU - Samsvarserklæring
- 1 x Reservedelsliste
- 1 x 3" poleringsskive 5/16"-24UNF

4. Utførelse og bruk

Generelt skal sikkerhetsveiledningen etterfølges når man arbeidet med utstyret.

Generell informasjon:

- Kobl til apparatet som vist i Fig.03.
- For å bruke poleringspute eller poleringsull må poleringsskiven være skrudd godt fast til spindelen Den medfølgende fastnøkkelen for tilstramming vises i Fig. 03 satt inn i 17mm nøkkelholder Fig. 02. Poleringsputen/poleringsullen må kun festes for hånd, Fig.03.
- Fjern fastnøkkelen før maskinen startes.
- For å starte maskinen holdes Avtrekkeren (2) inne. Maskinenes hastighet øker ved å øke presset på hovedbryteren. Slipp hovedbryteren for å stoppe.
- Før maskinen startes, sjekk alltid posisjonen for hastighetsknotten (3) for å unngå utilsikket valg av hastighet ved oppstart.
- Bruk knotten (3) for hastighetsregulering kun etter at spindelen har stoppet helt. Å regulere hastigheten før spindelen har stoppet helt kan skade maskinen.
- Hvis lufttrykket er lavere enn 6.3 bar, vil også effektiviteten på slipingen reduseres.
- Måten maskinen brukes og materialet det arbeides på vil avgjøre resultatet av slipingen.

5. Vedlikehold

Generelt for apparat vedlikehold må miljøreglementet for det respektive land bli fulgt.

Motorsmøring

- Forsikre deg alltid om at maskinen er avslått, og at den er koplet fra strømkontakten (trykkluft) før du starter å jobbe med den. Smøring av motoren er nødvendig for å sikre korrekt mekanisk funksjon. Fordelen er et stabilt dreiningsmoment og utgangseffekt så vel som mindre slitasje og skade på motoren.
- **Smør motoren slik:**
 1. Bruk bare RODCRAFT tilbehørs luft-olje
 2. Gjør rent luftinntaknippelen før bruk.
 3. Fyll luft-olje (ca. 3 dråper) inn i luftinntaknippelen og kjør maskinen kort.
- Følg de ovenfor nevnte trinnene før og etter bruk av maskinen. Dette øker maskinens driftstid.
- Manuelt motor vedlikehold, som beskrevet ovenfor, kan bli effektivt supplert med en kommersielt tilgjengelig vedlikeholdsenhet fra RODCRAFT tilbehør. Installer vedlikeholdsenheten som vist på Fig.03.
- Hold verktøyet rent og unna aggressive kjemikalier. Ikke etterlat verktøyet utendørs.
- **Vedlikehold og reparasjoner av utstyret skal kun utføres av teknisk vedlikeholdspersonell.**

6. Avfallshåndtering

Avfallshåndtering av dette utstyret må følge lovgivningen til det aktuelle landet.

All skadete, veldig slitte eller feilfungerende utstyr MÅ TAS UT AV DRIFT.

Skal kun repareres av teknisk vedlikeholdspersonell.

Bruk utstyret kun til tilsiktet bruk som beskrevet over. Alt annet bruk er uttrykkelig utelukket. Vi er ikke ansvarlig for personskader og skader på grunn av uohensiktsmessig bruk og missbruk og/eller gjenstridighet mot sikkerhetsforholdsreglene. Dette dekkes ikke av garantien.

Besøk vår internettside på www.rodcraft.com

Her kan du også laste ned våre manualer.

Kontakt di nærmeste Rodcraft filial eller den autoriserte forhandleren for ytterligere spørsmål.

Hyvä asiakas!

Rodcraft Pneumatic Tools GmbH kiittää sinua tuotteemme ostamisesta ja tämän oppaan lukemisesta.

Kaikki tarvittavat tiedot tämän ostamasi tuotteen asianmukaista käyttöä varten on tässä oppaassa: Valmistaja kehottaa sinua lukemaan tämän oppaan kannesta kanteen ja huomioimaan myös viittaukset.

Säilytä tämä opas hyvin. Tämän oppaan sisältö saattaa muuttua ilman ennakoilmoitusta ja velvoitteita valmistajalle, jotta tuotemuutokset ja –parannukset voidaan lisätä jo jaettuihin kopioihin. Tarkoituksemme on valmistaa tuotteita, joilla voit työskennellä mahdollisimman turvallisesti ja tehokkaasti. Turvallisuudelle tärkeintä käyttäessäsi tätä ja muita työkaluja on varovaisuutesi ja arvostelukyky. Nämä turvallisuusohjeet kattavat joitakin tärkeimpiä vaaratekijöitä; ohjeet eivät voi kuitenkaan kattaa kaikkia mahdollisia vaaroja.

Ilman valmistajan etukäteen antamaa kirjallista lupaa tämän oppaan minkään osan kopiointi tai kääntäminen on kielletty.



Malli	Käyttö		Teho	Nopeus	Paino	Letkun halkaisija	ulkomitat a x b x c	Ilmankulutus keskimäärin - jatkuva	Ilman tuloliitin	Äänenpaine LpA	Äänen- voimakkuus LwA	Tärinä
	Kara	Laikka [mm]	[W]	[min ⁻¹]	[kg]	[mm]	[mm]	[l/min]	[tuuma]	[dB(A)]	[dB(A)]	[m/s ²]
RC7683	5/16"- 24UNF FT	75 (3")	225	5500	0.6	8	120 x 125 x 42	360 480	1/4" FT	78.5	89.5	3.8

FT = Naaraskierre

max. paine 6,3 bar (90 psi)

2. Käyttötarkoitus ja toiminta

- Kiillotuskone on työkalu, joka käytetään pintojen kiillottamiseen kiillotustyynyllä tai -kankaalla halutun lopputuloksen saavuttamiseksi.
- Kiillotuskonetta saa käyttää vain pintojen kiillottamiseen kiillotustyynyllä tai -kankaalla, eikä sitä saa käyttää mihinkään muuhun tarkoitukseen.
- Älä käytä kiillotuskonetta väärin.
- Lue tuoteturvatiedot huolellisesti!

3. Tarkastus - Toimituksen laajuus

Avaa pakkaus ja tarkasta, ettei laitteessa ole kuljetusvaurioita ja, että kaikki lähetyksessä mainitut osat ovat mukana. Suorita visuaalinen tarkastus ennen laitteen käyttöä varmistamaan, ettei ole vuotoja, vaurioita, irallisia tai puuttuvia osia.

Toimituksen laajuus:

RC7683K

- 1 x Smart Repair -kiillotuskone
- 1 x avain 12/17 mm
- 1 x kosteudenpoistaja
- 1 x käyttöohje
- 1 x turvaohjeet
- 1 x EU-yhdenmukaisuusvakuutus
- 1 x varaosaluettelo
- 1 x 3" kiillotuslaikka 5/16"-24UNF
- 1 x 3" kiillotustyyny, keltainen
- 1 x 3" kiillotustyyny, valkoinen
- 1 x 3" kiillotuskangas

RC7683

- 1 x Smart Repair -kiillotuskone
- 1 x avain 12/17 mm
- 1 x kosteudenpoistaja
- 1 x käyttöohje
- 1 x turvaohjeet
- 1 x EU-yhdenmukaisuusvakuutus
- 1 x varaosaluettelo
- 1 x 3" kiillotuslaikka 5/16"-24UNF

4. Utførelse og bruk

Turvallisuusohjeet tulee tavallisesti huomioida työskenneltäessä laitteen kanssa.

Yleistä tietoa:

- Kytke laite kuvan 3 mukaan.
- Kun käytät kiillotustyynyä tai -kangasta, kiillotuslaikka on ruuvattava tiukasti kiinni karaan. Mukana toimitettu kiristysavain on esitetty kuvassa 3 17 mm: pitimessä kuvassa 2. Kiillotustyyny tai -kankaan saa kiinnittää vain käsin, kuva 3.
- Poista avain ennen laitteen käyttöönottoa.
- Käynnistä laite vetämällä liipaisimesta (2). Koneen nopeus lisääntyy painamalla pääkytkimestä. Laite pysähtyy, kun pääkytkin vapautetaan.
- Tarkista aina ennen käyttöä nopeudensäätökytkimen (3) asento, jotta nopeus ei muutu vahingossa.
- Käytä nopeudensäätökytkintä (3) vasta, kun laite on täysin pysähtynyt. Nopeuden muuttaminen laitteen ollessa käynnissä voi rikkoo laitteen.
- Jos ilmanpaine on alle 6,3 baaria, laitteen hiomateho laskee vastaavasti.
- Hiomatulos riippuu laitteen käyttötavasta ja työstettävästä materiaalista.

5. Huolto

Laitteen huollossa on otettava huomioon kussakin maassa noudatettavat yleiset määräykset.

Moottorin voitelu

- Varmista aina, että laite on irrotettu verkkoviurrasta (paineilmasta) tahattoman käynnistykseen välttämiseksi. Moottorin voitelu on välttämätöntä oikean mekaanisen toiminnon varmistamiseksi. Etuna on vakaa momentti ja teho sekä moottori pienempi kuluminen.
- **Voitele moottori seuraavasti:**
 1. Käytä vain RODCRAFT-ilmaöljyä
 2. Puhdista ilmanottonippa ennen käyttöä
 3. Lisää ilmaöljyä (noin 3 tippaa) ilmanottonippaan ja käytä konetta lyhyesti.
- Noudata yllä mainittuja vaiheita ennen koneen käyttämistä ja sen jälkeen. Näin lisäät koneen käyttöikä.
- Manuaalinen moottorin huolto yllä kuvatulla tavalla suoritetaan kaupallisesti saatavilla RODCRAFT-varusteilla. Asenna huoltoyksikkö kuvan 3 mukaan.
- Pidä työkalu puhtaana ja pois syövyttävien kemikaalien läheisyydestä. Älä jätä työkalua ulos.
- **Laitteen huollon ja korjauksen saa suorittaa vain koulutettu huoltohenkilö.**

6. Hävitys

Tämän laitteen hävityksessä tulee seurata asianomaisen maan lainsäädännön määräyksiä. Kaikki vahingoittuneet, pahoin kuluneet tai ei-täysin toimivat laitteet ON POISTETTAVA KÄYTÖSTÄ. **Korjauksen saa suorittaa vain koulutettu huoltohenkilö.**

Käytä laitetta vain yllä kuvattuun sen alkuperäiseen käyttötarkoitukseen, kaikki muunlainen käyttö on ehdottomasti kielletty! Valmistaja ei ole vastuussa loukkaantumisista ja vahingoista, jotka ovat aiheutuneet asiattomasta tai väärästä käytöstä ja/tai turvallisuusvarotoimien noudattamatta jättämisestä; takuu ei kata edellä mainittua.

Käy internet sivuillamme osoitteessa: www.rodcraft.com

Voit myös ladata käsikirjat sivuiltamme.

Mahdollisissa lisäkysymyksissä ota yhteys lähimpään Rodcraft toimipisteeseen tai valtuutettuun jälleenmyyjään.

Estimado cliente!

Nós, na Rodcraft Pneumatic Tools GmbH agradecemos a sua preferência por um dos nossos produtos e convidamo-lo a ler este manual de utilização. Todas as informações necessárias para a utilização adequada do equipamento adquirido estão aqui incluídas: Recomendamos que leia a totalidade da documentação e que observe as referências.

Conserve o manual de utilização em boas condições. Os conteúdos deste manual poderão ser alterados sem aviso prévio e sem quaisquer obrigações no sentido de inserir as alterações e melhorias em cópias já distribuídas.

O nosso objectivo é fabricar produtos com os quais possa trabalhar da forma mais segura e eficaz possível. O mais importante para a sua segurança é a sua atenção e o seu discernimento ao manusear este produto e outras ferramentas. Estas precauções de segurança incluem algumas das mais importantes origens de perigo; no entanto, não podem abranger todos os riscos.

É proibida a cópia ou a tradução de qualquer secção deste manual sem a prévia autorização por escrito do fabricante.



Modelo	Transmissão		Potência	Velocidade	Peso	Diâmetro do tubo	Dimensões axbxc	Média de Consumo de Ar - contínuo	Entrada de ar	LpA som-pressão	LwA som-potência	Vibração
	Eixo	Disco [mm]	[P]	[min ⁻¹]	[kg]	[mm]	[mm]	[l/min]	[pol.]	[dB(A)]	[dB(A)]	[m/s ²]
RC7683	5/16"-24UNF FT	75 (3")	225	5500	0.6	8	120x125x42	360 480	1/4" FT	78.5	89.5	3.8

FT = Rosca Fêmea

pressão máx. 6.3 bar (90 psi)

2. Aplicação e Função

- Um polidor é uma ferramenta utilizada para alisar superfícies através de uma almofada polidora ou um velo polidor para obter o acabamento desejado.
- Um polidor só deve ser utilizado para polir superfícies com uma almofada polidora ou um velo polidor e não deve ser utilizado de outro modo.
- Não utilize incorrectamente o polidor.
- Leia atentamente as informações de segurança do produto!

3. Inspeção – Âmbito do fornecimento

Abra a embalagem e inspecione o equipamento para verificar se houve danos no transporte e se todas as peças indicadas na guia de remessa estão incluídas. Antes de utilizar o equipamento, efectue uma inspeção visual para determinar se há fugas, danos, peças soltas ou em falta.

Âmbito do fornecimento:

RC7683K

- 1 x Polidor Smart Repair
- 1 x Chave 12/17 mm
- 1 x Unidade desumidificadora
- 1 x Manual de utilização
- 1 x Instruções de segurança
- 1 x Declaração de Conformidade CE
- 1 x Lista de peças sobressalentes
- 1 x Disco polidor 3 pol. 5/16"-24UNF
- 1 x Almofada polidora 3 pol., amarela
- 1 x Almofada polidora 3 pol., branca
- 1 x velo polidor 3 pol.

RC7683

- 1 x Polidor Smart Repair
- 1 x Chave 12/17 mm
- 1 x Unidade desumidificadora
- 1 x Manual de utilização
- 1 x Instruções de segurança
- 1 x Declaração de Conformidade CE
- 1 x Lista de peças sobressalentes
- 1 x Disco polidor 3 pol. 5/16"-24UNF

4. Implementação e Funcionamento

Geralmente, as orientações de segurança devem ser respeitadas ao operar o equipamento.

Informações Gerais:

- Ligue o dispositivo como mostrado na Fig.03.
- Para utilizar uma almofada polidora ou velo polidor, o disco polidor deve estar bem aplicado no eixo de transmissão. A chave fornecida para apertar é mostrada na Fig. 03 inserida no suporte de chaves de 17 mm na Fig. 02. Os discos lixadores e as lixas devem ser apertadas apenas com a mão, Fig. 03.
- Retire a chave para apertar antes de operar a máquina.
- Para colocar a máquina a funcionar, basta premir o Gatilho (2). A velocidade da máquina aumenta à medida que aumenta a pressão no interruptor principal. Pare de premir o gatilho principal para parar.
- Antes de utilizar, observe sempre a posição do interruptor de velocidade (3) para evitar a selecção de velocidade accidental.
- Utilize o interruptor de velocidade (3) apenas depois de o eixo da transmissão parar completamente. Mudar a velocidade antes de o eixo da transmissão parar poderá danificar a máquina.
- Se o fluxo de ar for inferior a 6.3 bars, a eficácia da remoção de material também é reduzida.
- A forma como a máquina é utilizada e o material trabalhado vão determinar o resultado da lixagem.

5. Manutenção

De modo geral, devem ser respeitadas as normas ambientais para a manutenção do dispositivo do respectivo país.

Lubrificação do Motor

- Certifique-se sempre que a máquina está desligada da fonte de alimentação (ar comprimido) para impedir o funcionamento accidental. É necessário lubrificar o motor para garantir o correcto funcionamento mecânico. A vantagem é um binário estável e uma saída de potência, assim como o menor desgaste e dano do motor.
- **Lubrifique o motor da seguinte forma:**
 1. Utilize apenas óleo pneumático para acessórios RODCRAFT.
 2. Limpe o bocal de admissão de ar antes de utilizar.
 3. Encha com óleo pneumático (aprox. 3 gotas) no bocal de admissão de ar e active brevemente a máquina.
- Siga os passos em cima mencionados antes e depois de utilizar a máquina. Isto aumenta a vida útil da máquina.
- A manutenção do motor manual indicada em cima pode ser eficazmente complementada por uma unidade de manutenção disponível no mercado dos acessórios RODCRAFT. Instale a unidade de manutenção como mostrado na Fig03.
- Mantenha a ferramenta limpa e afastada de produtos químicos agressivos. Não deixe a ferramenta ao ar livre.
- **A manutenção e reparação do equipamento deverão ser feitas apenas pela equipa de manutenção técnica.**

6. Eliminação

A eliminação deste equipamento deve obedecer à legislação do país respectivo.

Todos os dispositivos danificados, excessivamente desgastados ou que funcionem incorrectamente DEVEM SER RETIRADOS DO SERVIÇO.

A reparação deve ser efectuada apenas pela equipa de manutenção técnica.

Utilize o equipamento apenas para a utilização pretendida anteriormente descrita, é expressamente proibida qualquer outra utilização! Não nos responsabilizamos por ferimentos e danos provocados pela utilização inadequada e má aplicação e/ou incumprimento das precauções de segurança; não são abrangidos pela garantia.

Visite o nosso sítio de Internet em www.rodcraft.com

Aqui poderá, também, descarregar os nossos manuais.

Se tiver alguma questão, contacte a filial ou representante Rodcraft mais perto de si.

Αγαπητέ πελάτη!

Η Rodcraft Pneumatic Tools GmbH σας ευχαριστεί για την αγορά ενός εκ των προϊόντων μας και σας προσκαλεί να διαβάσετε το παρόν εγχειρίδιο χρήστη. Σ' αυτό περιέχονται όλες οι απαραίτητες πληροφορίες για την καλή χρήση του εξοπλισμού που αγοράσατε: συστήνεται να διαβάσετε ολόκληρο το εγχειρίδιο και να παρατηρήσετε τις αναφορές.

Παρακαλούμε πρέπει το εγχειρίδιο χρήστη σε καλή κατάσταση. Το περιεχόμενο του παρόντος εγχειριδίου μπορεί να αλλάξει χωρίς προειδοποίηση και χωρίς περαιτέρω υποχρέωση εκ μέρους της εταιρείας, ώστε αλλαγές και βελτιώσεις να συμπεριλαμβάνονται στα ήδη τυπωμένα αντίγραφα.

Στόχος μας είναι να κατασκευάζουμε προϊόντα, με τα οποία θα μπορείτε να εργάζεστε με όσο το δυνατόν μεγαλύτερη ασφάλεια και αποτελεσματικότητα. Το πιο σημαντικό για την ασφάλειά σας είναι να είστε προσεκτικοί και να κρίνετε σωστά το χειρισμό του προϊόντος και άλλων εργαλείων. Αυτές οι προφυλάξεις ασφαλείας περιλαμβάνουν μερικές πολύ σημαντικές πηγές κινδύνου, ωστόσο, δεν μπορούν να καλύψουν κάθε πιθανό κίνδυνο.

Απαγορεύεται η αντιγραφή ή η μετάφραση οποιουδήποτε μέρους του παρόντος εγχειριδίου χωρίς την πρότερη γραπτή άδεια από τον κατασκευαστή.



Μοντέλο	Κίνηση		Ισχύς	Ταχύτητα	Βάρος	Διάμετρος Σωλήνα	Ανοχή axbxc	Κατανάλωση Αέρα μέση – συνεχής		Εισαγωγή αέρα	Στάθμη-θορύβου LpA	Ισχύς-θορύβου LwA	Δόνηση
	Άξονας	Δίσκος [mm]	[W]	[min ⁻¹]	[kg]	[χιλ.]	[χιλ.]	[l/min]	[Zoll]	[dB(A)]	[dB(A)]	[m/s ²]	
RC7683	5/16"-24UNF FT	75 (3")	225	5500	0.6	8	120x125x42	360 480	1/4" FT	78.5	89.5	3.8	

FT = Θηλυκό Σπείρωμα

μέγ. πίεση 6.3 bar (90 psi)

2. Εφαρμογή και Λειτουργία

- Ο στιλβωτής είναι ένα εργαλείο που χρησιμοποιείται για το γυάλισμα επιφανειών με τη χρήση βάσης στιλβώματος ή γούνας στιλβώματος προκειμένου να επιτευχθεί το επιθυμητό φινιρίσμα.
- Ο στιλβωτής πρέπει να χρησιμοποιείται μόνο για το γυάλισμα επιφανειών με βάση στιλβώματος ή γούνα στιλβώματος και δεν πρέπει ποτέ να χρησιμοποιείται με οποιονδήποτε άλλο τρόπο.
- Μη χρησιμοποιείτε το στιλβωτήρα για άλλες χρήσεις από τις προβλεπόμενες.
- Παρακαλούμε διαβάστε προσεκτικά τις πληροφορίες ασφαλείας του προϊόντος!

3. Έλεγχος – Περιεχόμενο συσκευασίας

Ανοίξτε τη συσκευασία και ελέγξτε τον εξοπλισμό για τυχόν ζημιές από τη μεταφορά και ότι όλα τα μέρη του που περιγράφονται στα συνοδευτικά έγγραφα βρίσκονται στη θέση τους. Πριν χρησιμοποιήσετε τον εξοπλισμό πραγματοποιήστε έναν οπτικό έλεγχο για να διαπιστώσετε τυχόν διαρροές, βλάβες, χαλαρά μέρη ή μέρη που λείπουν.

Περιεχόμενο συσκευασίας:

RC7683K

- 1 x Μικροεπισκευή στιλβωτήρα
- 1 x Κλειδί 12/17 mm
- 1 x Πακέτο αφυγραντή
- 1 x Εγχειρίδιο χρήστη
- 1 x Οδηγίες ασφαλείας
- 1 x Δήλωση Πιστότητας σύμφωνα με τις οδηγίες της Ευρωπαϊκής Κοινότητας
- 1 x Λίστα ανταλλακτικών
- 1 x 3" δίσκος στιλβώματος 5/16"-24UNF
- 1 x 3" βάση στιλβώματος, κίτρινη
- 1 x 3" βάση στιλβώματος, λευκή
- 1 x 3" γούνα στιλβώματος

RC7683

- 1 x Μικροεπισκευή στιλβωτήρα
- 1 x Κλειδί 12/17 mm
- 1 x Πακέτο αφυγραντή
- 1 x Εγχειρίδιο χρήστη
- 1 x Οδηγίες ασφαλείας
- 1 x Δήλωση Πιστότητας σύμφωνα με τις οδηγίες της Ευρωπαϊκής Κοινότητας
- 1 x Λίστα ανταλλακτικών
- 1 x 3" δίσκος στιλβώματος 5/16"-24UNF

4. Συναρμολόγηση και Λειτουργία

Γενικά πρέπει να τηρούνται οι οδηγίες ασφαλείας όταν εργάζεστε με τον εξοπλισμό.

Γενικές Πληροφορίες:

- Συνδέστε τη συσκευή όπως φαίνεται στην Εικ.03.
- Για να χρησιμοποιήσετε βάση σπλιβώματος ή γούνα σπλιβώματος, ο δίσκος σπλιβώματος πρέπει να βιδωθεί σφιστά στον άξονα κίνησης. Το παρεχόμενο κλειδί σύσφιξης φαίνεται στην Εικ. 03 να έχει εισαχθεί στην υποδοχή κλειδιού 17mm Εικ. 02. Η βάση σπλιβώματος ή η γούνα σπλιβώματος πρέπει να στερεώνονται μόνο με το χέρι, Εικ.03
- Απομακρύνετε το κλειδί σύσφιξης πριν θέσετε το μηχανήμα σε λειτουργία.
- Για να λειτουργήσετε τη μηχανή, απλώς πατήστε τη Σκανδάλη (2). Η ταχύτητα της Μηχανής μεγαλώνει αυξάνοντας την πίεση στον κύριο διακόπτη. Απελευθερώστε τον κύριο διακόπτη για διακοπή.
- Πριν τη χρήση, να ελέγχετε πάντα τη θέση του διακόπτη ταχύτητας (3) ώστε να αποφεύγετε πιθανή ακούσια επιλογή ταχύτητας.
- Να χρησιμοποιείτε το διακόπτη ταχύτητας (3) μόνο όταν ο άξονας κίνησης σταματήσει εντελώς. Η αλλαγή της ταχύτητας πριν ο άξονας κίνησης σταματήσει μπορεί να βλάψει το μηχανήμα.
- Εάν η πίεση του αέρα είναι χαμηλότερη από 6.3 bars, η αποτελεσματικότητα της απομάκρυνσης υλικού επίσης μειώνεται.
- Ο τρόπος που χρησιμοποιείται το μηχανήμα και το υλικό πάνω στο οποίο γίνεται η εργασία καθορίζουν το αποτέλεσμα της λείανσης.

5. Συντήρηση

Γενικά, πρέπει να τηρούνται οι περιβαλλοντικοί κανονισμοί κάθε χώρας για τη συντήρηση της συσκευής.

Λίπανση του μοτέρ

- Να βεβαιώνετε πάντα ότι το μηχανήμα είναι αποσυνδεδεμένο από την πηγή ενέργειάς του (συμπιεσμένος αέρας) για την αποφυγή ατυχήματος. Η λίπανση του μοτέρ είναι απαραίτητη για την ορθή μηχανική λειτουργία του. Η σταθερή ροπή στρέψης και η ισχύς εξόδου αποτελούν μεγάλο πλεονέκτημα, ενώ εξασφαλίζουν μικρότερη φθορά και καταπόνηση του μηχανισμού ανάφλεξης.
- **Λιπάνετε το μοτέρ ως εξής:**
 1. Χρησιμοποιείτε μόνο εξαρτήματα αέρα-ελαίου RODCRAFT
 2. Καθαρίζετε την εισαγωγή αέρα του στομίου πριν τη χρήση
 3. Γεμίστε πληρωτικό αέρα-λαδιού (περίπου 3 σταγόνες) μέσα στο στόμιο εισαγωγής αέρα και λειτουργείτε για σύντομο χρόνο το μηχανήμα.
- Ακολουθήστε τα παραπάνω βήματα πριν και μετά τη χρήση του μηχανήματος. Αυτό αυξάνει τη διάρκεια ζωής του μηχανήματος.
- Μπορείτε να προμηθευτείτε το εγχειρίδιο συντήρησης του μοτέρ όπως περιγράφεται παραπάνω από τις διαθέσιμες μονάδες συντήρησης που υπάρχουν στην αγορά από τη σειρά εξαρτημάτων της RODCRAFT. Εγκαταστήστε τη μονάδα συντήρησης όπως φαίνεται στην Εικ.03.
- Να διατηρείτε το εργαλείο καθαρό και μακριά από διαβρωτικά χημικά. Μην αφήνετε το εργαλείο σε εξωτερικό χώρο.
- **Η συντήρηση και η επισκευή του εξοπλισμού να γίνεται μόνο από το τεχνικό προσωπικό συντήρησης.**

6. Διάθεση

Η διάθεση του παρόντος εξοπλισμού πρέπει να είναι σύμφωνη με τη νομοθεσία της αντίστοιχης.

Όλες οι κατεστραμμένες, άσχημα φθαρμένες ή ελαττωματικά λειτουργούσες συσκευές ΠΡΕΠΕΙ ΝΑ ΑΠΟΣΥΡΟΝΤΑΙ.

Επισκευές πρέπει να γίνονται μόνο από το τεχνικό προσωπικό συντήρησης.

Να χρησιμοποιείτε τον εξοπλισμό μόνο για την χρήση για την οποία προορίζεται όπως περιγράφεται ανωτέρω, κάθε άλλη χρήση αποκλείεται ρητά! Δεν φέρουμε καμία ευθύνη για τραυματισμούς και φθορά περιουσίας εξαιτίας της ακατάλληλης χρήσης ή της κακής χρήσης και/ή της μη συμμόρφωσης με τις προφυλάξεις ασφαλείας. Αυτά δεν καλύπτονται από την εγγύηση.

Επισκεφτείτε το δικτυακό μας τόπο www.rodcraft.com

Εδώ μπορείτε επίσης να μεταφορτώσετε (download) τα εγχειρίδιά μας.

Για περαιτέρω ερωτήσεις απευθυνθείτε στον κοντινότερο εξουσιοδοτημένο αντιπρόσωπο της Rodcraft.

Szanowni Klienci!

Firma Rodcraft Pneumatic Tools GmbH dziękuje za zakup jednego z naszych produktów i zachęca do lektury niniejszego podręcznika obsługi. Znajdują się tu wszystkie informacje niezbędne do odpowiedniej obsługi zakupionego narzędzia: wskazane jest przeczytanie całości i stosowanie się do zaleceń.

Podręcznik obsługi należy zachować. Jego zawartość może ulec zmianie bez zapowiedzi i bez idących za tym zobowiązań, tak więc zmiany i usprawnienia mogą zostać dodane do już rozproszonych egzemplarzy.

Naszym celem jest wytwarzanie produktów, z którymi praca jest tak bezpieczna i wydajna, jak to tylko możliwe. Dla Państwa bezpieczeństwa najważniejsze jest zachowanie ostrożności i przestrzeganie zasad obsługi podczas pracy z tym, oraz innymi, narzędziami. Środki ostrożności obejmują część ważnych źródeł zagrożenia, jednak nie podają wszystkich możliwych zagrożeń.

Kopiowanie i tłumaczenie którejkolwiek części niniejszego podręcznika, bez pisemnej zgody producenta, jest zakazane.



Model	Napęd		Moc	Prędkość	Waga	Średnica przewodu	Wymiary a b x c	Średnie zużycie powietrza - ciągłe		Wlot powietrza	Ciśnienie akustyczne LpA	Moc akustyczna LwA	Oscylacje
	Trzpień	Tarcza [mm]	[W]	[min ⁻¹]	[kg]	[mm]	[mm]	[l/min]	[Cal]	[dB(A)]	[dB(A)]	[m/s ²]	
RC7683	5/16"-24UNF FT	75 (3")	225	5500	0.6	8	120x125x42	360 480	1/4" FT	78.5	89.5	3.8	

FT = gwint wewnętrzny

maks. ciśnienie 6,3 bara (90 psi)

2. Zastosowanie i funkcje

- Polerka jest narzędziem stosowanym do polerowania powierzchni za pomocą tarczy polerskiej lub okładziny szlifierskiej, w celu uzyskania pożądanego wykończenia.
- Polerka powinna być stosowana wyłącznie w celu polerowania powierzchni za pomocą tarczy polerskiej lub okładziny szlifierskiej - nigdy w inny sposób.
- Polerki należy używać wyłącznie zgodnie z jej przeznaczeniem.
- Należy uważnie przeczytać informację bhp dotyczącą produktu!

3. Kontrola - Przedmiot dostawy

Otworzyć opakowanie i sprawdzić, czy zawartość nie uległa uszkodzeniu podczas transportu oraz czy zawiera wszystkie części, wymienione w dokumentach ładunkowych. Przed użyciem narzędzia należy przeprowadzić jego oględziny, aby określić przecieki, uszkodzenia, obluźnione lub brakujące części.

Zawartość opakowania:

RC7683K

- 1 x Polerka do przeprowadzania napraw typu SMART
- 1 x Klucz 12/17 mm
- 1 x Pakiet odwilżacza
- 1 x Podręcznik użytkownika
- 1 x Instrukcje bezpieczeństwa
- 1 x Deklaracja zgodności EC
- 1 x Lista części zamiennych
- 1 x Tarcza polerska 3" 5/16-24UNF
- 1 x Tarcza polerska 3", żółta
- 1 x Tarcza polerska 3", biała
- 1 x Okładzina szlifierska 3"

RC7683

- 1 x Polerka do przeprowadzania napraw typu SMART
- 1 x Klucz 12/17 mm
- 1 x Pakiet odwilżacza
- 1 x Podręcznik użytkownika
- 1 x Instrukcje bezpieczeństwa
- 1 x Deklaracja zgodności EC
- 1 x Lista części zamiennych
- 1 x Tarcza polerska 3" 5/16-24UN

4. Rozpoczęcie pracy i obsługa

Podczas pracy z narzędziem należy przestrzegać ogólnych zasad bezpieczeństwa.

Informacje ogólne

- Podłączyć urządzenie jak widać na Rys.03.
- Aby używanie tarczy polerskiej lub okładziny szlifierskiej było możliwe, tarczą polerską musi być dokręcona do trzpienia napędowego. Załączony klucz maszynowy, pokazany jest na Rys. 03. Umieszczony jest w uchwycie na klucze 17 mm (Rys. 02). Tarczę polerską lub okładzinę szlifierską, należy montować wyłącznie ręcznie - Rys. 03.
- Przed uruchomieniem urządzenia, należy usunąć klucz maszynowy.
- Aby uruchomić maszynę, po prostu naciśnij spust (2). Prędkość maszyny wzrasta na skutek rosnącego nacisku na główny przełącznik. Zwolnij główny przełącznik w celu zatrzymania.
- Przed użyciem, należy sprawdzić pozycję regulatora prędkości (3), aby uniknąć przypadkowego wybrania niepożądanego poziomu prędkości.
- Regulatora prędkości (3) należy używać tylko wtedy, gdy trzpień napędowy całkowicie się zatrzyma. Zmiana prędkości przed zatrzymaniem trzpienia napędowego, może spowodować uszkodzenie urządzenia.
- Jeśli ciśnienie strumienia powietrza jest niższe od 6,3 bara, wydajność polerki również spada.
- Wynik polerowania jest zależny od sposobu korzystania ze szlifierki oraz od obrabianego materiału.

5. Konserwacja

Generalnie, w celu konserwacji urządzenia należy przestrzegać przepisów o ochronie środowiska dla danego kraju.

Smarowanie silnika

- Zawsze sprawdzać, czy maszyna jest odłączona od źródła energii (sprężone powietrze), aby uniknąć przypadkowych działań.
- Smarowanie silnika jest niezbędne, aby zapewnić prawidłowe funkcjonowanie mechaniczne. Zalecą się stabilne obroty oraz wyjście zasilania, podobnie jak mniejsze zużycie silnika.
- **Nasmarować silnik w poniższy sposób:**
 1. Korzystać wyłącznie z dodatku olej powietrza firmy RODCRAFT
 2. Przed użyciem oczyścić złączkę dla wlotu powietrza
 3. Dodać oleju powietrze (ok. 3 krople) do smarowniczkę i szybko rozpocząć korzystanie z maszyny.
- Skorzystać z wymienionych powyżej instrukcji przed i po zastosowaniu maszyny. Zwiększa to żywotność serwisową maszyny.
- Ręczna konserwacja silnika, jak opisano powyżej, może być skuteczna i uzupełniona przez dostępne komercyjnie urządzenie do konserwacji z dodatków RODCRAFT. Zainstalować urządzenia do konserwacji, jak pokazano na Rys.03.
- Utrzymywać narzędzie w czystości i z dala od żrących substancji chemicznych. Nie pozostawiać narzędzia na wolnym powietrzu.
- **Konserwację i naprawę narzędzi może przeprowadzać wyłącznie personel techniczny.**

6. Likwidacja

Likwidacja narzędzi musi być zgodna z prawodawstwem odpowiedniego kraju.
 Urządzenia uszkodzone, mocno zużyte lub niepoprawnie działające **NALEŻY ODSUNĄĆ OD PRACY**.
Naprawę narzędzi może przeprowadzać wyłącznie personel techniczny.

Narzędzie należy stosować wyłącznie zgodnie z jego przeznaczeniem, opisanym powyżej. Jakikolwiek inne zastosowanie jest niedozwolone!
Nie przejmujemy na siebie odpowiedzialności za uszkodzenia ciała i szkody poniesione w związku z nieodpowiednim użytkowaniem i/lub nieprzebrzeganiem zasad bezpieczeństwa; gwarancja nie obejmuje takich sytuacji.

Odwiedź naszą stronę internetową: www.rodcraft.com

Znajdują się tu podręczniki obsługi do pobrania.

W przypadku pytań, należy skontaktować się z najbliższym oddziałem Rodcraft lub autoryzowanym sprzedawcą.

Vážený zákazníku!

Rodcraft Pneumatic Tools GmbH vám děkuje, že jste si zakoupili jeden z jejich výrobků a prosí vás, abyste si přečetli tento návod k obsluze.

Všechny nezbytné informace pro adekvátní použití zakoupeného zařízení jsou obsaženy zde: radíme vám proto, abyste si přečetli celou tuto příručku a prohlédli si reference.

Prosim udržujte návod k obsluze v dobrém stavu. Obsah tohoto návodu k obsluze se může změnit bez předchozího upozornění a bez dalších závazků v takové míře, že změny a zdokonalení mohou být vloženy do již distribuovaných kopií.

Naším cílem je vyrábět nástroje, se kterými lze pracovat co nejbezpečněji a co nejefektivněji. Nejdůležitější pro vaši bezpečnost jsou vaše pozornost a úsudek při manipulaci s tímto výrobkem a dalšími nástroji. Bezpečnostní předpisy pro tyto výrobky obsahují důležité zdroje nebezpečí, nicméně nemohou pokrýt všechna možná rizika.

Bez předchozího písemného svolení výrobce je kopírování jakékoli části tohoto návodu k obsluze nebo jeho překladu zakázáno.



Model	Pohon		Výkon	Otáčky	Hmotnost	Průměr hadice	Rozměry axbxc	Spotřeba vzduchu průměrná - kontinuální		Přívod vzduchu	Akustický tlak LpA	Akustický výkon LwA	Vibrace
	Vřeteno	Kotouč [mm]	[W]	[min ⁻¹]	[kg]	[mm]	[mm]	[l/min]		[Palce]	[dB(A)]	[dB(A)]	[m/s ²]
RC7683	5/16"-24UNF Vnitř.z.	75 (3")	225	5500	0,6	8	120x125x42	360	480	1/4" Vnitř.z.	78,5	89,5	3,8

Vnitř.z. = vnitřní závit

max. tlak 6,3 bar (90 psi)

2. Použití a funkce

- Leštička je nástroj, který se používá pro leštění povrchů pomocí lešticího kotouče nebo kotouče z ovčího rouna za účelem dosažení požadované úpravy povrchu.
- Bruska by se měla používat pouze pro leštění povrchů lešticím kotoučem nebo kotoučem z ovčího rouna a nesmí se používat k žádnému jinému účelu.
- Nepoužívejte leštičku pro jiné účely, než pro které je určena.
- Pečlivě si prosím přečtěte bezpečnostní informace o výrobku!

3. Kontrola – úplnost balení

Otevřete balení a zkontrolujte zařízení, zda nebylo poškozeno dopravou a zda jsou všechny části specifikované v dodacím listu v balení. Před použitím nástroje vizuálně zkontrolujte, zda ze zařízení neuniká olej, není poškozeno, nejsou uvolněné nebo zda nechybějí nějaké části.

Obsah balení:

RC7683K

- 1 x Leštička Smart Repair
- 1 x Klíč 12/17 mm
- 1 x Sáček s odvlhčovačem
- 1 x Uživatelský návod
- 1 x Bezpečnostní pokyny
- 1 x ES Prohlášení o shodě
- 1 x Seznam náhradních dílů
- 1 x 3" lešticí talíř 5/16"-24UNF
- 1 x 3" lešticí kotouč, žlutý
- 1 x 3" lešticí kotouč, bílý
- 1 x 3" kotouč z ovčího rouna

RC7683

- 1 x Leštička Smart Repair
- 1 x Klíč 12/17 mm
- 1 x Sáček s odvlhčovačem
- 1 x Uživatelský návod
- 1 x Bezpečnostní pokyny
- 1 x ES Prohlášení o shodě
- 1 x Seznam náhradních dílů
- 1 x 3" lešticí talíř 5/16"-24UNF

4. Implementace a činnost

Když pracujete s nástrojem, je nutné dodržovat obecné bezpečnostní směrnice.

Obecné informace:

- Zapojte přístroj, jak je uvedeno na obr. 03.
- Chceme-li použít leštící kotouč nebo kotouč z ovčího rouna, leštící talíř je nutno pevně přišroubovat na hnací vřeteno. Příložený klíč na utahování je znázorněn na obr. 03 zasunutý do 17mm držáku klíče obr. 02. Leštící kotouč nebo kotouč z ovčího rouna je nutno připevňovat pouze ručně, obr. 03.
- Před použitím přístroje vyjměte klíč na utahování.
- Pro spuštění nástroje stačí pouze stisknout spouštěč (2). Rychlost nástroje zvyšujete zvýšením tlaku na hlavní spínač. Uvolněním hlavního spínače činnost nástroje zastavíte.
- Před použitím vždy zkontrolujte polohu přepínače otáček (3), abyste zamezili bezděčné volbě rychlosti.
- Přepínač otáček (3) použijte teprve tehdy, až se hnací vřeteno úplně zastaví. Změňte-li rychlost dříve, než se hnací vřeteno zastaví, může dojít k poškození přístroje.
- E-li tlak proudu vzduchu nižší než 6,3 bary, snížte se i účinnou odstraňování materiálu.
- Výsledek broušení závisí na způsobu, jakým přístroj používáte, a na opracovávaném materiálu.

5. Údržba

Pro údržbu nástroje v zásadě platí, že je třeba dodržovat předpisy o životním prostředí příslušné země.

Mazání motoru

- Vždy se ujistěte, že je nástroj odpojen od zdroje energie (stlačeného vzduchu), abyste se vyhnuli náhodnému spuštění.
- Mazání motoru je nutné, aby byla zaručena správná mechanická funkce. Výhodou je konstantní moment a výkon i nižší opotřebení motoru.
- **Motor namažte následujícím způsobem:**
 1. Používejte pouze pneumatický olej ze sortimentu RODCRAFT
 2. Před použitím očistěte čep pro přívod vzduchu
 3. Do čepu pro přívod vzduchu kápněte pneumatický olej (asi 3 kapky) a nakrátko zařízení spusťte.
- Před použitím a po použití nástroje dodržujte výše uvedené kroky. To zvýší životnost nástroje.
- Manuální údržbu motoru popsanou výše lze účinně doplnit komerčně dostupnou jednotkou údržby ze sortimentu RODCRAFT. Jednotku údržby nainstalujte tak, jak je znázorněno na obr. 03.
- Udržujte nástroj čistý a mimo dosah agresivních chemikálií. Nenechávejte nástroj venku.
- **Údržbu a opravy nástroje smí provádět pouze kvalifikovaný opravář.**

6. Likvidace

Likvidace tohoto nástroje musí být prováděna podle platné legislativy dané země.
Všechny poškozené, nadměrně opotřebované a nesprávně fungující nástroje SE NESMÍ POUŽÍVAT.
Oprava smí provádět pouze kvalifikovaný opravář.

Nástroj použijte pouze k zamýšlenému účelu, který je popsán výše. Jakékoli jiné použití nástroje je zakázáno. Výrobce není zodpovědný za zranění a poškození vzniklé kvůli nesprávnému použití, zacházení a nebo nedodržování bezpečnostních předpisů. Takové škody nejsou kryté zárukou.

Navštivte naše webové stránky na www.rodcraft.com
Zde lze také stáhnout naše příručky.

Pokud máte další otázky, kontaktujte vaši nejbližší pobočku Rodcraft nebo autorizovaného prodejce.

Vážený zákazník!













Spoločnosť Rodcraft Pneumatic Tools GmbH vám ďakuje za zakúpenie jedného z našich produktov a vyzýva vás na prečítanie tejto príručky používateľa. Sú tu obsiahnuté všetky informácie nevyhnutné pre primerané použitie zakúpeného zariadenia. Odporúčame vám prečítať si všetko od obalu po obal a dodržiavať referencie.

Príručku používateľa udržiavajte v dobrom stave. Obsah tejto príručky sa môže meniť bez predchádzajúceho oznámenia a bez ďalších povinností, takže zmeny a vylepšenia je možné vložiť do už distribuovaných kópií.

Naším cieľom je vyrábať produkty, s ktorými môžete pracovať tak bezpečne a účinne, ako sa len dá. Pre vašu bezpečnosť je najdôležitejšia opatnosť a úsudok pri manipulácii s týmto produktom a inými nástrojmi. Tieto bezpečnostné predbežné opatrenia obsahujú niektoré dôležité zdroje nebezpečenstva, ale nedokážu pokryť všetky možné riziká.

Bez predchádzajúceho písomného povolenia výrobcu je kopírovanie alebo preklad akejkoľvek časti tejto príručky zakázané.



Model	Vodič		Elektrická energia	Rýchlosť	Hmotnosť	Priemer hadice	Hnacia sila, rozmery (v palcoch) axbxc	Spotreba vzduchu priemerná – plynulá a nepretržitá		Prívod vzduchu	Tlak zvuku LpA	El. energia zvuku LwA	Vibrácia
	Koncový stĺpik zariadenia	Disk [mm]						l/min	l/minútu				
													
	[W]	[min ⁻¹]	[kg]	[mm]	[mm]	[l/minútu]	[Palec]	[dB(A)]	[dB(A)]	[m/s ²]			
RC7683	5/16"-24UNF FT	75 (3")	225	5500	0,6	8	120x125x42	360	480	1/4" FT	78,5	89,5	3,8

FT = Vnútny závit

maximálny tlak 6,3 barov (90 psi)

2. Používanie a činnosť

- A leštička je nástroj používaný na leštenie povrchov prostriedkami leštiacej podložky alebo leštiaceho rúna či vlny, aby ste dosiahli požadovanú povrchovú konečnú úpravu.
- A leštičkaby mala byť používaná len na leštenie povrchov leštiacou podložkou alebo leštiaceho rúna či vlny a nikdy nesmie byť používaná akýmkoľvek iným spôsobom.
- Nezneužívajte leštičku.
- Opatrne a pozorne si prečítajte prosím bezpečnostné informácie o produkte!

3. Kontrola – Rozsah dodávky

Otvorte balenie, na zariadení skontrolujte poškodenie z prepravy a prítomnosť všetkých súčiastok uvedených v prepravných dokladoch. Pred použitím zariadenia vykonajte vizuálnu kontrolu, aby ste určili prítomnosť únikov, poškodení, uvoľnených alebo chýbajúcich súčiastok.

Rozsah dodávky

RC7683K

- 1 x leštička inteligentnej vkusnej opravy
- 1 x Kľúč/hasák 12/17 mm
- 1 x Balíček/vrecko odvlhčovača
- 1 x Uživatelský manuál
- 1 x Bezpečnostné inštrukcie
- 1 x EC Deklarácia zhody
- 1 x Zoznam náhradných súčiastok
- 1 x 3" leštiaci disk 5/16"-24UNF
- 1 x 3" leštiaca podložka, žltá
- 1 x 3" leštiaca podložka, biela
- 1 x 3" leštiaca vlna a rúno

RC7683

- 1 x leštička inteligentnej vkusnej opravy
- 1 x Kľúč/hasák 12/17 mm
- 1 x Balíček/vrecko odvlhčovača
- 1 x Uživatelský manuál
- 1 x Bezpečnostné inštrukcie
- 1 x EC Deklarácia zhody
- 1 x Zoznam náhradných súčiastok
- 1 x 3" leštiaci disk 5/16"-24UNF

4. Zavedenie a prevádzka

Vo všeobecnosti musíte pri práci so zariadením dodržiavať bezpečnostné pokyny.

Všeobecné informácie:

- Zapojte zariadenie ako je zobrazené na Obr.03.
- Použite leštiacu podložku alebo leštiace rúno či vlnu, leštiaci disk musí byť pevne naskrutkovaný na koncový stĺpik vodiča. Dodávaný kľúč alebo hasák na upevňovanie a uťahovanie je zobrazený na Obr. 03 vložený do 17mm zásobníka kľúčov Obr. 02. Leštiaca podložka alebo leštiace rúno či vlna musí byť pripevnená alebo upevnená len rukou, Obr.03.
- Odstráňte kľúč alebo hasák na uťahovanie najprv pred prevádzkovaním prístroja.
- Aby ste našartovali prístroj, jednoducho potiahnite Spúšť alebo kohútik (2). Rychlosť prístroja sa zvyšuje zvyšovaním tlaku na spínači hlavného privodu el. energie. Uvoľnite hlavný spínač a zastavte.
- Pred použitím si vždy všimnite pozíciuspínača rýchlosti (3) aby ste sa vyhli mimovoľnému a nezámernému výberu rýchlosti.
- Použite spínač rýchlosti (3) len keď príde koncový stĺpik poháňača úplne k zastaveniu. Zmena rýchlosti predtým ako sa koncový stĺpik poháňača zastaví môže poškodiť prístroj.
- Ak je tlak prúdu vzduchu nižší ako 6,3 barov, efektívnosť odstraňovania materiálu je taktiež znížená.
- Spôsob, akým sa prístroj používa a materiál, s ktorým sa pracuje bude určovať výsledok obrúsenia brúsny papierom.

5. Údržba

Vo všeobecnosti pre údržbu zariadenia, prístroja, pravidiel a smernice životného prostredia príslušnej krajiny musia byť dodržiavané.

Namazanie motora

- Vždy sa uistite a zabezpečte, aby prístroj alebo zariadenie bolo odpojené od zdroja elektrickej energie (stlačený vzduch), aby ste sa vyhli nehode alebo prevádzke v nevhodnosti.
Je potrebné mazanie motora, aby sa zabezpečila správna mechanická funkcia. Výhoda je stabilný krútiaci moment a výstup el.energie ako aj menšie opotrebovanie motora.
- **Namazte motor nasledovne:**
 1. Používajte len RODCRAFT vzduchový olej ako príslušenstvo
 2. Vycistite privod vzduchu a tlačidlo pred použitím
 3. Naplňte vzduch olejom (približne 3 kvapky) do vzduchového privodu tlačidla a stručne prevádzkujte stroj.
- Nasledujte vyššie spomenuté kroky pred a po použití prístroja. Toto zvyšuje životnosť prístroja.
- Manuálna údržba motora ako je popísané vyššie môže byť efektívna a vykonávaná komerčne dostupnou údržbovou jednotkou z príslušenstva a doplnkov RODCRAFT. Inštalujte údržbovú jednotku ako je zobrazené na Obr.03.
- Nástroj udržiavajte v čistote a mimo dosahu agresívnych chemikálií. Nástroj nenechávajte vonku.
- **Údržbu a opravu zariadenia môže vykonávať len technický personál údržby.**

6. Likvidácia

Pri likvidácii tohto zariadenia musí byť dodržaná legislatíva príslušnej krajiny.

Všetky poškodené, ťažko opotrebované alebo nesprávne fungujúce zariadenia MUSIA BYŤ VYŇATÉ Z PREVÁDZKY.

Opravy môže vykonávať len personál technickej údržby.

Zariadenie používajte len na stanovený účel, ktorý je uvedený vyššie a všetky ostatné použitia sú vyslovene vylúčené. Nenesieme zodpovednosť za žiadne zranenia alebo škody spôsobené nevhodným použitím a zneužitím a/alebo nehodou bezpečnostných opatrení; tieto nie sú pokryté zárukou.

Navštívte našu internetovú prezentáciu na stránke www.rodcraft.com

Tu si môžete taktiež prevziať naše príručky.

S ďalšími otázkami sa obráťte na najbližšiu pobočku spoločnosti Rodcraft alebo na autorizovaného predajcu.

Tisztelt Vásárló!

Köszönjük, hogy a Rodcraft Pneumatic Tools GmbH termékét választotta. Kérjük, olvassa el figyelmesen ezt az útmutatót.

Ebben megtalálja mindazokat az információkat, melyek a vásárolt készülék megfelelő használatához szükségesek. Javasoljuk, hogy elejétől végéig olvassa el, figyelemmel a hivatkozásokra is.

Kérjük, őrizze meg ezt az útmutatót. Az útmutató tartalma előzetes értesítés és jövőbeni kötelezettségek nélkül változhat, így a módosítások és a javítások beleilleszhetők a már megjelent példányokba.

Célunk, hogy biztonságos és hatékony eszközöket készítsünk. E termék és más eszközök használatakor a legfontosabb az Ön biztonsága, óvatossága és felőköpessége. Az óvintézkedések megemlítik a legfontosabb veszélyforrásokat, de nem térnek ki az összes lehetséges veszélyre.

A gyártó előzetes írásbeli engedélye nélkül tilos az útmutató részbeni vagy teljes másolása és fordítása.



Modell	Hajtás		Teljesítmény	Fordulatszám	Tömeg	Cső átmérője	Méreték axbxc	Levegőfogyasztás, átlagos - folyamatos		Levegő bemenet	Hangnyomás, LpA	Hangteljesítmény, LwA	Vibráció
	Tengely	Korong [mm]	[W]	[min ⁻¹]	[kg]	[mm]	[mm]	[l/min]	[hüvelyk]	[dB(A)]	[dB(A)]	[m/s ²]	
RC7683	5/16"-24UNF FT	75 (3")	225	5500	0.6	8	120x125x42	360	480	1/4" FT	78.5	89.5	3.8

FT = Külső csavarmentet

max. nyomás: 6,3 bar (90 psi)

2. Alkalmazás és funkciók

- A polírozó felületek polírozó talp vagy polírozó filc segítségével végzett polírozására szolgáló eszköz, mellyel elérhető a felület kívánt megmunkálása.
- A polírozó csak felületek csiszolópapírral való simábbá tételére használható, semmilyen más célra nem.
- A polírozót csak rendeltetésének megfelelően használja.
- Figyelmesen olvassa el a termékhez adott biztonsági tájékoztatót!

3. Átvizsgálás – a csomag tartalma

Nyissa ki a csomagolást és ellenőrizze, hogy nem sérült-e meg a készülék a szállítás során. Győződjön meg arról, hogy a szállítólevélen szereplő minden tartozék megvan-e. A készülék használatbavétele előtt nézze át a tartozékokat, hogy nincs-e hiányzó vagy sérült darab.

A csomag tartalma:

RC7683K	RC7683
1 x Smart Repair polírozó	1 x Smart Repair polírozó
1 x Kulcs, 12/17 mm	1 x Kulcs, 12/17 mm
1 x Nedvességelvonó tasak	1 x Nedvességelvonó tasak
1 x Felhasználói kézikönyv	1 x Felhasználói kézikönyv
1 x Biztonsági tudnivalók füzet	1 x Biztonsági tudnivalók füzet
1 x EC megfelelésségi nyilatkozat	1 x EC megfelelésségi nyilatkozat
1 x Pótalkatrész lista	1 x Pótalkatrész lista
1 x 3" polírozó korong, 5/16"-24UNF	1 x 3" polírozó korong, 5/16"-24UNF
1 x 3" polírozó talp, sárga	
1 x 3" polírozó talp, fehér	
1 x 3" polírozó filc	

4. Használat

Tartsa be az általános biztonsági utasításokat, amikor a készülékkel dolgozik.

Általános tudnivalók:

- Csatlakoztassa a készüléket a 03. ábrán látható módon.
- A polírozó talp vagy a polírozó filc használatához a polírozó korongot fel kell csavarozni a meghajtótengelyre. A csavarok meghúzására mellékelt kulcs a 03. ábrán látható, a 17 mm-es kulcstartóba helyezve a 02. ábrán. A polírozó talpat vagy a polírozó filcet csak kézzel kell rögzíteni, 03. ábra.
- A gép használata előtt távolítsa el a kulcsot.
- A gép beindításához húzza meg a kioldókapcsolót (2). A gép fordulatszáma nő, ahogy egyre jobbra húzza a kapcsolót. Engedje fel a kapcsolót a gép leállításához.
- Használat előtt mindig ellenőrizze a sebességbeállító kapcsolót (3) a nem kívánt fordulatszám-kiválasztást elkerülendő.
- A sebességválasztó kapcsolót (3) csak akkor használja, ha a meghajtótengely teljesen megállt. Ha a meghajtótengely teljes megállása előtt megváltoztatja a sebességet, azzal károsíthatja a gépet.
- Ha a légáramlás nyomása 6,3 ba alatt van, csökken az anyageltávolítás hatékonysága is.
- A polírozás végeredményét a gép használatának módja és a megmunkált anyag határozzák meg.

5. Karbantartás

A készülék karbantartása során be kell tartani az ország környezetvédelmi előírásait.

A motor kenése

- A véletlen bekapcsolást elkerülendő mindig ügyeljen arra, hogy a gép le legyen választva az energiaforrásról (sűrített levegő). A motor kenése a megfelelő mechanikai működés biztosításához szükséges. A motor kenése következtében stabil lesz a nyomaték és a teljesítményleadás, valamint csökken a motor kopása és elhasználódása.
- **A motor kenését a következő módon végezze:**
 1. Csak RODCRAFT levegőolajat használjon
 2. Használat előtt tisztítsa meg a levegőbeszívó fejet
 3. Töltsön levegőolajat (kb. 3 cseppet) a levegőbeszívó fejbe, majd rövid ideig működtesse a készüléket.
- A gép használatának megkezdése előtt és befejezése után kövesse a fenti lépéseket. Ez növeli a gép élettartamát.
- A fent leírt manuális karbantartási eljárás hatékony kiegészítése lehet a RODCRAFT kiegészítőként beszerezhető külön karbantartó egysége. A karbantartó egységet a 03. ábrán látható módon szerelje fel.
- Mindig tartsa tisztán a gépet, és kerülje az agresszív vegyszerekkel való érintkezését. Ne hagyja a szerszámot a szabadban.
- **A javítást és a karbantartást csak szakképzett szerelő végezheti.**

6. Hulladékelhelyezés

A készülék hulladékként történő elhelyezésekor be kell tartani az illető ország jogszabályait.

A sérült, elhasznált vagy nem megfelelően működő készülékeket KI KELL VONNI A HASZNÁLATBÓL.

A javítást csak szakképzett szerelő végezheti.

A készüléket csak rendeltetés szerint, a fent leírtaknak megfelelően használja; más célra használni kifejezetten tilos. A nem előírászerű használatból, valamint a biztonsági óvintézkedések be nem tartásából fakadó sérülésekért és károkért nem vállalunk felelősséget, erre a garancia sem érvényes.

Látogassa meg internetes oldalunkat a www.rodcraft.com címen.

Innen a használati útmutatókat is letöltheti.

További kérdéseivel keresse meg a legközelebbi Rodcraft-vállalatot vagy a hivatalos márkakereskedőt.

Poštovani korisniče!

Rodcraft Pneumatic Tools GmbH vam zahvaljuje na kupovini jednog od naših proizvoda i poziva vas da pročitate ovaj korisnički priručnik.













Sve potrebne informacije za prikladno korištenje kupljene opreme su navedene ovdje: preporučujemo da pročitate cijeli priručnik i da pogledate reference.

Molimo održavajte korisnički priručnik u dobrom stanju. Sadržaj ovog priručnika može biti izmijenjen bez prethodne najave i bez daljnjih obaveza, tako da se promjene i poboljšanja mogu umetnuti u već distribuirane kopije.

Naš cilj je proizvodnja proizvoda s kojima možete raditi što je sigurnije i efikasnije moguće. Za vašu sigurnost najvažniji su vaš oprez i prosudbe pri rukovanju ovim proizvodom i ostalim alatima. Ove mjere opreza sadrže neke od važnih izvora opasnosti, međutim, one ne mogu pokriti sve moguće rizike.

Bez prethodnog pisanog dopuštenja proizvođača, svako umnožavanje ili prijevod bilo kojeg dijela ovog priručnika su zabranjeni.



Model	Pogon		Snaga	Brzina	Težina	Promjer crijeva	Mjere axbxc	Prosječna potrošnja zraka - trajna		Ulaz za zrak	Zvučni tlak LpA	Zvučna snaga LwA	Vibració
													
	Osovina	Disk [mm]	[W]	[min ⁻¹]	[kg]	[mm]	[mm]	[l/min]	[inč]	[dB(A)]	[dB(A)]	[m/s ²]	
RC7683	5/16"-24UNF FT	75 (3")	225	5500	0,6	8	120x125x42	360 480	1/4" FT	78,5	89,5	3,8	

FT = matični navoj

maksimalni tlak 6,3 bara

2. Primjena i rad

- Stroj za poliranje alat je koji se koristi za poliranje površina uz pomoć jastučića za poliranje ili filca za poliranje s ciljem postizanja željene površinske obrade.
- Stroj za poliranje smije se koristiti samo za poliranje površina uz pomoć jastučića za poliranje ili filca za poliranje i nikad se ne smije koristiti ni nakoji drugi način.
- Stroj nemojte koristiti izvan predviđene namjenestroja za poliranje.
- Molimo pažljivo pročitatite informacije o sigurnosti proizvoda!

3. Pregled – opseg isporuke

Otvorite pakiranje i provjerite da na opremi nema oštećenja pri prijevozu, te provjerite da li su prisutni svi dijelovi navedeni u otpremnici. Prije korištenja opreme vizualnim pregledom utvrdite da nema propuštanja, oštećenja, labavih dijelova i da li je sve na broju.

Opseg isporuke:

RC7683K

- 1 x stroj za poliranje za pametne popravke
- 1 x kluč 12/17 mm
- 1 x Paket za odvlaživanje
- 1 x korisnički priručnik
- 1 x sigurnosne upute
- 1 x EZ izjava o sukladnosti
- 1 x popis rezervnih dijelova
- 1 x 3" disk za poliranje 5/16"-24UNF
- 1 x 3" jastučić za poliranje, žuti
- 1 x 3" jastučić za poliranje, bijeli
- 1 x 3" filc za poliranje

RC7683

- 1 x stroj za poliranje za pametne popravke
- 1 x kluč 12/17 mm
- 1 x Paket za odvlaživanje
- 1 x korisnički priručnik
- 1 x sigurnosne upute
- 1 x EZ izjava o sukladnosti
- 1 x popis rezervnih dijelova
- 1 x 3" disk za poliranje 5/16"-24UNF

4. Implementacija i rukovanje

Općenito je potrebno slijediti sigurnosne napomene pri radu s opremom.

Opće informacije:

- Priključite uređaj prema prikazu na sl. 03.
- Pri korištenju jastučica ili filca za poliranje, disk za poliranje mora se čvrsto navrnuti na pogonsku osovinu. Isporučeni ključ za stezanje prikazan je na sl. 03 umetnut u držač ključa od only by hand, sl. 03. Jastučić za poliranje ili filc za poliranje moraju se stezati rukom, sl. 03.
- Izvadite ključ za stezanje prije korištenja stroja.
- Stroj pokrenite jednostavnim povlačenjem okidača (2). Brzina stroja povećava se povećavanjem pritiska na glavnu sklopku. Za zaustavljanje otpustite glavnu sklopku.
- Prije korištenja uvijek pripazite na položaj preklopke za brzinu (3) kako biste izbjegli nehotični odabir brzine.
- Upotrebljavajte sklopku za brzinu (3) tek kada se pogonska osovinu u potpunosti zaustavi. Promjena brzine prije zasutavljanja pogonskog vratila može dovesti do oštećenja stroja.
- Ako je tlak zraka niži od 6,3 bara, efikasnost odstranjivanja materijala također će biti smanjena.
- Način korištenja stroja materijal na kojemu se koristi odredit će rezultat brušenja.

5. Održavanje

Općenito za održavanje uređaja moraju se poštivati državni propisi odgovarajuće zemlje.

Podmazivanje motora

- Uvijek se pobrinite da stroj odvojite od izvora napajanja pogonskom energijom (komprimirani zrak) da ne bi došlo do nehotičnog pokretanja. Podmazivanje motora potrebno je kako bi se osigurao ispravan mehanički rad. Prednost je stabilni moment i izlazna snaga kao i manje trošenje i habanje motora.
- **Motor podmažite na ovaj način:**
 1. Samo RODCRAFT ulje za pribor
 2. Očistite usisnu niplu prije korištenja
 3. Napunite uljem za podmazivanje zraka (približno 3 kapljice) u niplu za usis zraka i nakratko pokrenite uređaj.
- Slijedite gore navedene korake prije i nakon korištenja stroja. Za povećanje životnog vijeka stroja.
- Ručno održavanje motora prema gornjem opisu kmože se dopuniti komercijalno dostupnom jedinicom za održavanje iz RODCRAFT pribora. Montirajte jedinicu za održavanje kako je prikazano na sl. 03.
- Alat održavajte čistim i podalje od agresivnih kemikalija. Alat ne ostavljajte na otvorenom prostoru.
- **Održavanje i popravak opreme smije izvoditi samo tehničko osoblje za održavanje.**

6. Zbrinjavanje

Zbrinjavanje ove opreme mora biti u skladu sa zakonskim propisima vaše države.

Svi oštećeni, jako istrošeni ili uređaji koji ne rade dobro MORAJU SE ODMAH PRESTATI KORISTITI!

Popravke smije izvršavati samo tehničko osoblje za održavanje.

Opremu koristite samo za predviđenu svrhu kao što je opisano gore, bilo koja drugačija upotreba je izričito zabranjena! Nismo odgovorni za ozljede i oštećenja nastale uslijed nepropisnog korištenja i/ili nepridržavanja sigurnosnih napomena; to nije obuhvaćeno jamstvom.

Posjetite našu internetsku stranicu na www.rodcraft.com

Tamo također možete preuzeti i naše priručnike.

U vezi daljnjih pitanja kontaktirajte vaš najbliži Rodcraft ogranak ili ovlaštenog zastupnika.













Spoštovani kupec!

Družba Rodcraft Pneumatic Tools GmbH se vam zahvaljuje za nakup izdelka in vas vabi, da preberete ta navodila za uporabo. V njih so navedene vse informacije, potrebne za pravilno uporabo kupljene opreme. Priporočamo vam, da jih preberete v celoti – od prve do zadnje strani – in pregledate tudi reference. Pazite, da se navodila za uporabo ne bodo poškodovala. Vsebinska navodila se lahko spremenijo brez vnaprejšnjega obvestila in brez naših kakršnih koli nadaljnjih obveznosti. Spremembe in izboljšave lahko uvedemo tudi v že izdane publikacije.

Naš cilj je izdelovati opremo, ki vam bo omogočala kar najbolj varno in učinkovito delo. Za vašo varnost je najbolj pomembna vaša previdnost in pravilna presoja pri uporabi tega izdelka in drugih orodij. Te varnostne informacije opisujejo nekatere pomembne vire nevarnosti, vendar pa ne morejo obravnavati vseh možnih tveganj.

Kopiranje in prevajanje katerega koli dela tega dokumenta je brez predhodnega pisnega dovoljenja izdelovalca prepovedano.



Model	Pogon		Moč	Hitrost	Teža	Premer cevi	Mere axbxc	Povprečna poraba zraka – stalna		Zračni dovod	Raven zvočnega tlaka LpA	Raven hrupa LwA	Vibracija
													
	Vreteno	Kolut [mm]	[W]	[min ⁻¹]	[kg]	[mm]	[mm]	[l/min]	[palec]	[dB(A)]	[dB(A)]	[m/s ²]	
RC7683	5/16"-24UNF FT	75 (3")	225	5500	0.6	8	120x125x42	360 480	1/4" FT	78.5	89.5	3.8	

FT = notranji navoj

maks. tlak 6.3 bar (90 psi)

2. Področje uporabe in funkcija

- Polirnik je orodje, ki je namenjeno poliranju površin s pomočjo polirne gobice ali polirnega krzna.
- Polirnik je dovoljeno uporabljati le za poliranje površin s polirno gobico ali polirnim krznom in ga ni dovoljeno uporabljati na noben drug način.
- Polirnik uporabljajte samo v predvidene namene.
- Pozorno preberite varnostna navodila!

3. Pregled dobavljenih delov

Oprite ovojnino in preverite, ali je med transportom prišlo do kakršnih poškodb opreme in ali so v paketu vsi deli, navedeni na dobavnici. Pred uporabo opreme opravite vizualni pregled in poiščite morebitna puščanja tekočin ali plinov, poškodbe naprave ter slabo pritrjene ali manjkajoče dele.

Dobavljeni deli:

RC7683K	RC7683
1 x polirnik Smart Repair	1 x polirnik Smart Repair
1 x ključ 12/17 mm	1 x ključ 12/17 mm
1 x vrečica za odstranjevanje vlage	1 x vrečica za odstranjevanje vlage
1 x navodila za uporabo	1 x navodila za uporabo
1 x varnostna navodila	1 x varnostna navodila
1 x ES Izjava o skladnosti	1 x ES Izjava o skladnosti
1 x seznam nadomestnih delov	1 x seznam nadomestnih delov
1 x 3" polirni kolut 5/16"-24UNF	1 x 3" polirni kolut 5/16"-24UNF
1 x 3" polirna gobica, rumena	
1 x 3" polirna gobica, bela	
1 x 3" polirno krzno	

4. Uporaba in delovanje

Pri delu z opremo upoštevajte varnostna navodila.

Splošne informacije:

- Priključite napravo, kot je prikazano na sliki 03.
- Pri uporabi polirne gobice ali polirnega krzna mora biti polirni kolut trdno privit na pogonsko vreteno. Priloženi ključ za privijanje na sliki 03 vstavite v 17 mm držalo, kot je prikazano na sliki 02. Polirno gobico ali polirno krzno je dovoljeno pritrčiti le ročno, slika 03.
- Pred uporabo naprave odstranite ključ za privijanje.
- Napravo zaženete tako, da pritisnete sprožilec (2). Hitrost naprave se poveča s povečanjem pritiska na glavno stikalo. Napravo zaustavite tako, da spustite glavno stikalo.
- Pred uporabo vedno preverite položaj stikala za nastavitve hitrosti (3), s čimer preprečite nenamerno izbiro hitrosti.
- Uporabite stikalo za nastavitve hitrosti (3) le, ko se pogonsko vreteno popolnoma ustavi. Spreminjanje hitrosti preden se pogonsko vreteno ustavi lahko poškoduje napravo.
- Če je tlak zračnega toka nižji od 6.3 bar, se zmanjša tudi učinkovitost odstranjevanja materiala.
- Končni rezultat poliranja je odvisen od načina uporabe naprave in od obdelovanega materiala.

5. Vzdrževanje

V splošnem velja, da morate pri vzdrževanju naprave upoštevati okoljske predpise svoje države.

Mazanje motorja

- Vedno se prepričajte, da naprava ni priključena na vir napajanja (stisnjen zrak), s čimer boste preprečili nenamerni vklop. Mazanje motorja je potrebno za zagotavljanje pravilnega mehanskega delovanja. Prednost je v stabilnem navoru in izhodni moči ter manjši obrabi in okvarah motorja.
- **Motor mažite po naslednjem postopku:**
 1. Uporabljajte le pnevmatsko olje RODCRAFT.
 2. Pred uporabo očistite priključek za dovod zraka.
 3. Nalijte pnevmatsko olje (pribl. 3 kapljice) v priključek za dovod zraka in na kratko zaženite napravo.
- Pred in po uporabi naprave upoštevajte zgoraj omenjena navodila. Na ta način boste podaljšali življenjsko dobo naprave.
- Ročno vzdrževanje motorja, kot je opisano zgoraj, lahko učinkovito dopolni običajna enota za vzdrževanje iz nabora dodatkov RODCRAFT. Enoto za vzdrževanje namestite, kot je prikazano na sliki 03.
- Orodje naj bo zmeraj čisto. Ne sme priti v stik z agresivnimi kemičnimi snovmi. Orodja ne puščajte na prostem.
- **Vzdrževanje in popraviljanje opreme sme izvajati le tehnično vzdrževalno osebje.**

6. Odstranjevanje

Opremo je treba odstraniti v skladu z zakonodajo, veljavno v državi uporabe.
Vse poškodovane, močno izrabljene in nepravilno delujoče naprave je TREBA IZVZETI IZ UPORABE.
Popravila sme izvajati le tehnično vzdrževalno osebje.

Opremo uporabljajte izključno za zgoraj opisana področja uporabe. Vsakršna druga uporaba je izrecno prepovedana! Ne odgovarjamo za telesne poškodbe in poškodovanje opreme zaradi nepravilne uporabe in/ali neupoštevanja varnostnih ukrepov. Takšnih poškodb in škode garancija ne krije.

Obiščite naše spletno mesto www.rodcraft.com

S tega spletnega mesta lahko tudi prenesete priročnike in navodila.

Če imate dodatna vprašanja, se obrnite na najbližjo poslovalnico družbe Rodcraft ali na pooblaščenega prodajalca.

Stimate client!

Firma Rodcraft Pneumatic Tools GmbH vă mulțumește pentru achiziționarea produsului nostru și vă invită să citiți acest manual al utilizatorului.

Toate informațiile necesare pentru utilizarea corectă a echipamentului achiziționat sunt furnizate aici: este recomandat să citiți totul de la prima pagină la ultima, și să observați trimerterile.

Vă rugăm să păstrați manualul utilizatorului în bune condiții. Conținutul acestui manual poate fi modificat de producător fără un anunț prealabil și fără alte obligații, astfel că modificările și îmbunătățirile pot fi deja introduse în exemplarele distribuite.

Scopul nostru este de a produce aceste echipamente, cu care să puteți lucra în condiții cât mai sigure și eficiente. Pentru siguranța dumneavoastră, cei mai importanți factori sunt atenția și abilitatea de a decide când puteți folosi acest produs sau alte echipamente. Aceste instrucțiuni de siguranță conțin câteva din cele mai importante surse de pericol, dar nu pot acoperi toate cauzele posibile de accidentare.

Este interzisă copierea sau traducerea oricărei părți din acest manual fără permisiunea scrisă a producătorului.



Model	Sistem de antrenare	Putere	Viteză	Masă	Diametru Furtun	Dimensiuni axbxc	Consum de Aer mediu – continuu	Orificiu de Intraere Aer	Presiune sunet LpA	Putere sunet LwA	Vibrații	
	Arbore	Disc [mm]	[W]	[min ⁻¹]	[kg]	[mm]	[l/min]	[Toli]	[dB(A)]	[dB(A)]	[m/s ²]	
RC7683	5/16"-24UNF FT	75 (3")	225	5500	0.6	8	360 480	1/4" FT	78.5	89.5	3.8	

FT = Filet Interior

presiune max. 6,3 bari (90 psi)

2. Aplicație și Funcțiuni

- Polizorul este un dispozitiv folosit pentru șlefuirea suprafețelor cu ajutorul unei plăci de polizare sau păsle de șlefuire, în vederea obținerii gradului de finisare dorit.
- Polizorul trebuie folosit doar pentru șlefuirea suprafețelor cu o placă de polizare sau o păslă de șlefuire și niciodată în alt scop.
- Nu folosiți polizorul necorespunzător.
- Vă rugăm să citiți cu atenție informațiile privind siguranța produsului!

3. Control – Pentru Distribuție

Deschideți pachetul și verificați echipamentul dacă a fost defectat în timpul transportului și dacă există toate componentele specificate în documentele de transport. Înainte de utilizarea echipamentului, realizați un control sumar ca să verificați dacă există scurgeri, defecțiuni, componente slăbite sau lipsă.

Pentru Distribuție:

RC7683K

- 1 x Polizor de tip Reparații Inteligente
- 1 x Cheie fixă 12/17 mm
- 1 x Pachet dezumificator
- 1 x Manualul utilizatorului
- 1 x Instrucțiuni de siguranță
- 1 x Declarație de Conformitate CE
- 1 x Listă piese de schimb
- 1 x 3" disc de polizare 5/16"-24UNF
- 1 x 3" placă de polizare, galbenă
- 1 x 3" placă de polizare, albă
- 1 x 3" păslă de șlefuire

RC7683

- 1 x Polizor de tip Reparații Inteligente
- 1 x Cheie fixă 12/17 mm
- 1 x Pachet dezumificator
- 1 x Manualul utilizatorului
- 1 x Instrucțiuni de siguranță
- 1 x Declarație de Conformitate CE
- 1 x Listă piese de schimb
- 1 x 3" disc de polizare 5/16"-24UNF

4. Implementare și Utilizare

În timpul folosirii echipamentului, instrucțiunile de siguranță trebuie urmate în marea majoritate a cazurilor.

Informații Generale:

- Conectați dispozitivul ca în Fig.03.
- Pentru utilizarea unei plăci de polizare sau pâsle de șlefuire, discul de polizare trebuie înșurubat bine pe arborele de antrenare. Cheia fixă prevăzută pentru strângere este prezentată în Fig. 03 și trebuie introdusă în dispozitivul de chei de 17mm din Fig. 02. Placa de polizare sau pâsla de șlefuire trebuie ținute doar cu mâna, Fig.03.
- Scoateți cheia fixă de strângere înainte de operarea mașinii.
- Ca să porniți mașina, doar trageți de Comutator (2). Viteza mașinii se poate mări prin creșterea presiunii de la comutatorul principal. Ca să opriți, eliberați comutatorul principal.
- Înainte de utilizare, respectați întotdeauna poziția schimbătorului de viteze (3) în vederea evitării modificării accidentale a vitezei.
- Folosiți schimbătorul de viteze (3) doar când arborele de antrenare este oprit complet. Modificarea vitezei înainte de oprirea arborelui de antrenare poate defecta mașina.
- Dacă presiunea aerului este mai mică de 6,3 bari, gradul de îndepărtare al materialului este și el redus
- Modul în care este folosită mașina și materialul prelucrat vor determina gradul final de sablare.

5. Mentenanță

În general, pentru întreținerea dispozitivului, trebuie respectată legislația de mediu din țara respectivă.

Lubrifiere Motor

- În vederea evitării pornirii accidentale, asigurați-vă că mașina este decuplată de la sursa de energie (aer comprimat). Lubrifierea motorului este necesară în vederea asigurării unei funcționări corecte mecanice. Avantajul îl reprezintă momentul de torsiune stabil și ieșirea de curent precum și uzurile scăzute ale motorului.
- **Lubrificați motorul urmând pașii de mai jos:**
 1. Folosiți doar accesorii oleopneumatice RODCRAFT
 2. Înainte de utilizare, curățați vârful orificiului de intrare al aerului
 3. Umpleți cu substanță oleopneumatică (aprox. 3 picături) în vârful de intrare pentru aer și manevrați un pic mașina.
- Respectați pașii de mai sus și după folosirea mașinii. Acest lucru va spori durata de viață a mașinii.
- Înțreținerea manuală a motorului, așa cum a fost descrisă mai sus, poate fi completată eficient de către o unitate de întreținere comercială existentă, cu accesorii RODCRAFT. Instalați unitatea de întreținere ca în Fig.03.
- Păstrați curat aparatul și departe de substanțele chimice agresive. Nu lăsați aparatul afară.
- **Mentenanța și reparația echipamentului se realizează doar de către personalul tehnic specializat de mentenanță.**

6. Aruncare

Aruncarea acestui echipament trebuie să urmărească legislația în vigoare din țara respectivă.

Toate produsele defecte, uzate excesiv și cu probleme de funcționare NU MAI TREBUIE FOLOSITE.

Reparațiile se pot realiza doar de către personalul tehnic specializat de mentenanță.

Folosiți echipamentul doar în scopul pentru care a fost proiectat - descris mai sus; orice altă utilizare este categoric interzisă! Nu ne asumăm nicio responsabilitate în cazul accidentelor sau defecțiunilor apărute în urma utilizării incorecte sau necorespunzătoare și/sau datorită nerespectării instrucțiunilor de siguranță; acestea nu sunt acoperite de garanție.

Vizitați pagina noastră de Internet la www.rodcraft.com

Aici puteți descărca și manualele noastre.

Pentru mai multe detalii, contactați sediul local sau furnizorul autorizat cel mai apropiat al firmei Rodcraft.

Уважаеми клиенти!

„Rodcraft Pneumatic Tools GmbH“ ви благодаря за закупуването на един от нашите продукти и учтиво ви кани да се запознаете с настоящия наръчник. Тук е дадена всичката необходима информация за пълноценната употреба на закупеното от вас оборудване. Препоръчваме да изчетете наръчника изцяло от начало, до край като обърнете внимание на посочените справки.

Моля запазете наръчника. Съдържанието на наръчника може да бъде променено без предварително известие и без това да влече допълнителни задължения от наша страна. С оглед на това имайте предвид, че във вече разпространените копия могат да бъдат направени промени и подобрения.

Ние сме си поставили за цел да произвеждаме продукти, с които вие можете да работите, колкото се може по-безопасно и ефикасно. От особена важност за вашата безопасност са направените от нас предупреждения и констатации относно употребата на този продукт и другите наши инструменти. Настоящите съвети за безопасност посочват някои важни източници на опасности, но не могат да покрият изчерпателно всички възможни рискове.

Копирането и превеждането, на която и да било част от настоящия наръчник без предварителното писмено съгласие от страна на производителя е забранено.



Модел	Задвижване		Мощност	Скорост	Тегло	Диаметър на маркуча	Размери а x b x c	Средно потребление на състен въздух - при продължителна употреба		Вход на въздуха	Шумово налягане LpA	Сила на шума LwA	Вибрации
	Вал	Диск [мм]						л/мин.	л/мин.				
RC7683	5/16"-24UNF FT	75 (3")	225	5500	0.6	8	120 x 125 x 42	360	480	1/4" FT	78.5	89.5	3.8

FT = Женска резба

макс. налягане 6.3 bar (90 psi)

2. Приложение и функции

- Полировъчната машина е инструмент използван за за полиране на повърхности с полировъчна приставка или полировъчна кожа до постигането на желаната степен на полировка.
- Полировъчната машина трябва да бъде използвана само за полиране на повърхности с полировъчна приставка или полировъчна кожа и никога не трябва да се използва за други цели.
- Никога не използвайте ударния инструмент, за каквато и да било друга цел, освен за целта, за която е предназначен.
- Моля внимателно прочетете инструкциите за безопасност за продукта!

3. Инспекция – Комплектация на доставката

Отворете опаковката и проверете инструмента за евентуални повреди по време на транспортирането и дали всички части описани в експедиционните документи са налични. Преди използването на инструмента извършете визуална инспекция за да определите дали има течове, повреди, разхлабени или липсващи части.

Комплектация на доставката:

RC7683K		RC7683	
1 x	"Интелигентен ремонт" шлифовъчен накрайник	1 x	"Интелигентен ремонт" шлифовъчен накрайник
1 x	Ключ 12/17 mm	1 x	Ключ 12/17 mm
1 x	Пакетче за обезвлажняване	1 x	Пакетче за обезвлажняване
1 x	Наръчник на потребителя	1 x	Наръчник на потребителя
1 x	Инструкции за безопасност	1 x	Инструкции за безопасност
1 x	ЕС – Декларация за съответствие	1 x	ЕС – Декларация за съответствие
1 x	Списък на резервните части	1 x	Списък на резервните части
1 x	3" полиращ диск 5/16"-24UNF	1 x	3" полиращ диск 5/16"-24UNF
1 x	3" полиращ накрайник-подложка, жълт		
1 x	3" полиращ накрайник-подложка, бял		
1 x	3" полираща кожа		

4. Употреба и работа с инструмента

При работа с инструмента трябва да се съблюдават общите правила за безопасност.

Обща информация:

- Свържете уреда, както е показано на Фиг.03.
- За да използвате полиращата подложка или полиращата кожа, полиращият диск трябва да бъде завинтен към задвижващия вал. Предоставеният в комплекта ключ за затягане и показан на Фиг. 03 поставен в 17 мм държач на ключа Фиг. 02. Полиращата подложка или полиращата кожа трябва да бъдат затягана само на ръка, Фиг.03.
- Преди да задействате машината свалете използвания ключ за затягане.
- За да задействате инструмента, просто натиснете Спусъка (2). Скоростта на въртене на инструмента се увеличава с увеличаване на натиска прилаган върху основния ключ. Отпуснете главния ключ за да спрете инструмента.
- Преди да използвате машината винаги проверявайте положението на ключа за скоростта (3) за да предотвратите неволното задействане на машината с нежелателна скорост на въртене.
- Използвайте ключа за избор на скоростта на въртене (3) само когато задвижващия вал е напълно спрял. Смяната на скоростта преди спирането на задвижващия вал може да причини повреда на машината.
- Ако налягането на подавания сгъстен въздух е по-ниско от 6.3 bar, ефективността на работа на машината при отнемането на материал също бива намалено.
- Начинът на използване на машината и материалът, който се обработва определят резултатите от шлифоването.

5. Поддръжка

В най-общия, случай при поддръжката на уреда следва да се спазват съответните местни разпоредби за опазване на околната среда.

Смазване на мотора

- Винаги преди да започнете се уверявайте, че машината е изключена от ذخарнаващия източник на (сгъстен въздух), за да предотвратите неволно задействане на машината. Смазването на мотора е необходимо за гарантиране правилното механично функциониране на инструмента. С това се постига стабилен въртящ момент и подавана сила, както и се намалява износването на ударния механизъм.
- **Смазвайте мотора по начина указан по-долу:**
 1. Използвайте единствено приспособлението „RODCRAFT“ за смазване на инструменти работещи на сгъстен въздух
 2. Преди да започнете почистете входния нипел за сгъстения въздух.
 3. Налейте (около 3 капки) масло за въздушно смазване във входящия нипел и задействайте за кратко инструмента.
- Преди и след употреба на инструмента повтаряйте упомнатите по-горе стъпки. Това ще удължи полезния живот на инструмента.
- Ръчното извършване на описаната процедура по поддръжката може много ефективно да бъде извършвана посредством предлагания на пазара уред от принадлежностите "RODCRAFT". Монтирайте уреда за поддръжка, както е показано на Фиг. 03.
- Поддържайте инструмента чист и го пазете от агресивни химикали. Не оставяйте инструмента на открито.
- **Поддръжката и ремонтът трябва да се извършва само от персонала по техническа поддръжка.**

6. Изхвърляне

Изхвърлянето на този инструмент трябва да се извърши в съответствие с правилата и законите на съответната страна. Всички повредени, силно износени и неправилно функциониращи инструменти ТРЯБВА ДА БЪДАТ ИЗВЕЖДАНИ ИЗВЪН ЕКСПЛОАТАЦИЯ. Ремонтът трябва да се извършва само от персонала по техническа поддръжка.

Използвайте инструмента само по предназначение по начина описан по-горе. Всяка друга употреба е изрично изключена! Ние не поемаме никаква отговорност за наранявания или вреди произтичащи от неправилна употреба и злоупотреба и/или неспазване на правилата за безопасност; те не се покриват от гаранцията.

Посетете нашата страница в Интернет: www.rodcraft.com
Тук вие можете да свалите наръчните издавани от нашата фирма.
Ако имате допълнителни въпроси, моля обърнете се към най-близкия до вас клон на „Rodcraft“, или към оторизирания дилър.

Gerbiamas pirkėjau!

Rodcraft Pneumatic Tools GmbH dėkoja Jums už tai, kad nusprendėte įsigyti vieną iš mūsų gaminamų įrankių ir kviečia Jus susipažinti su jo naudojimo instrukcijomis.

Šiame dokumente rasite visą informaciją apie tai, kaip kompetentingai naudotis įsigytu įrankiu. Rekomenduojame perskaityti instrukciją nuo pirmo iki paskutinio puslapio, taip pat pasinaudoti čia pateiktomis nuorodomis.

Prašome išsaugoti naudojimo instrukciją geroje būklėje. Šios naudojimo instrukcijos turinys gali būti pakeistas be išankstinio perspėjimo ir be papildomų įsipareigojimų, todėl suteikiama teisė pakeitimus ir patobulinius įterpti į jau išplatintus egzempliorius.

Mūsų tikslas yra gaminti tokius įrankius, su kuriais galėtumėte dirbti kaip galima saugiau ir efektyviau. Dirbant su šiuo gaminiu, o taip pat ir su kitais įrankiais, Jūsų saugumui ypač svarbus Jūsų pačių atsargumas ir nuovokumas. Šioje saugaus darbo su įrankiu instrukcijoje nurodytos dažniausiai pasitaikančios pavojų priežastys, tačiau visų galimų pavojų numatyti neįmanoma.

Šios naudojimo instrukcijos ar bet kokios jos dalies vertimas į kitas kalbas ir kopijavimas be išankstinio raštiško gamintojo leidimo yra griežtai draudžiamas.



Modelis	Varomoji jėga	Galingumas	Greitis	Svoris	Žarnos skersmuo	Matmenys axbxc	Oro sąnaudos vidutinės - nenutrūkstamos	Oro ėmiklis	Garso slėgis LpA	Garso jėga LwA	Vibracija	
	Velenas	Diskas [mm]	[W]	[min ⁻¹]	[kg]	[mm]	[l/min]	[Colis]	[dB(A)]	[dB(A)]	[m/s ²]	
RC7683	5/16"-24UNF FT	75 (3")	225	5500	0.6	8	120x125x42	360 480	1/4" FT	78.5	89.5	3.8

FT = vidinis sriegis

maks. slėgis 6.3 baro (90 psi)

2. Funkcijos ir jų pritaikymas

- Poliruoklis - tai įrankis, naudojamas paviršiui poliruoti, naudojant poliravimo diską arba poliravimo audinį.
- Poliruoklį galima naudoti tik paviršiaus poliravimui minkštu disku arba poliravimo audiniu, bet kokių kitokių būdu įrankį naudoti draudžiama.
- Nenaudokite poliruoklio ne pagal paskirtį.
- Prašome atidžiai perskaityti informaciją apie saugų darbą su šiuo įrankiu!

3. Įrankio komplekto sudė

Atidarykite gaminio pakuotę ir patikrinkite, ar įrankis nepažeistas transportavimo metu, ar yra visos siuntimo dokumentuose išvardintos detalės. Prieš pradėdami dirbti su įrankiu, pirmiausia jį apžiūrėkite ir įsitinkinkite, kad įrankis pilnai sukomplektuotas, nėra atsipalaidavusių detalių, pažeidimų ir oro nuotėkių.

Į įrankio komplektą įeinančios dalys:

RC7683K	RC7683
1 x išmanusis poliruoklis	1 x išmanusis poliruoklis
1 x veržliaraktis 12/17 mm	1 x veržliaraktis 12/17 mm
1 x drėgmę sugeriantis paketas	1 x drėgmę sugeriantis paketas
1 x naudojimo instrukcija	1 x naudojimo instrukcija
1 x saugaus darbo su įrankiu instrukcija	1 x saugaus darbo su įrankiu instrukcija
1 x ES atitikties deklaracija	1 x ES atitikties deklaracija
1 x atsarginių dalių sąrašas	1 x atsarginių dalių sąrašas
1 x 3" poliravimo diskas 5/16"-24UNF	1 x 3" poliravimo diskas 5/16"-24UNF
1 x 3" poliravimo diskas, geltonas	
1 x 3" poliravimo diskas, baltas	
1 x 3" poliravimo audinys	

4. Įrankio paruošimas darbui ir naudojimas

Dirbdami su įrankiu laikykitės bendrųjų saugaus darbo taisyklių.

Bendra informacija:

- Įrenginį prijunkite taip, kaip pavaizduota 03 pav.
- Norint naudoti minkštą poliravimo diską arba poliravimo audinį, poliuruoklio diską reikia tvirtai prisukti prie varomojo veleno. Priveržimui skirtas veržliaraktis pavaizduotas 03 paveiksle, iškistas į 17 mm veržimo angą pavaizduotas 02 pav. Poliravimo diskas arba poliravimo audinys turi būti priveržiamas tik ranka, žr. 03 pav.
- Prieš pradėdami dirbti su įrankiu, nuimkite veržliaraktį.
- Norėdami įjungti įrankį, paspauskite įjungimo mygtuką (2). Kuo stipriau spaudžiamas įjungimo mygtukas, tuo greičiau įrankis sukasi. Norėdami sustabdyti įrankį, atleiskite įjungimo mygtuką.
- Prieš pradėdami darbą visada patikrinkite greičio jungiklį (3), taip išvengsite netikėto nenumatyto greičio pasirinkimo.
- Perstumkite greičio jungiklį (3) tik tada, kai darbinis velenas visiškai nustoja sukstis. Keičiant greitį darbiniam velenui besisukant, įrankį galima sugadinti.
- Jei oro srauto slėgis nukrenta žemiau nei 6.3 baro, paviršiaus glotninimo efektyvumas taip pat sumažėja.
- Tai, kaip naudojamas šis įrankis ir su kokiais medžiagomis jis dirba, daro įtaką šlifavimo rezultatams.

5. Techninė priežiūra

Įrankį galima eksploatuoti laikantis naudotojo šalies aplinkosaugos reikalavimų.

Variklio tepimas

- Visada atjunkite mechanizmą nuo elektros tiekimo tinklo (bei suspausto oro tiekimo linijos.) taip išvengsite netikėto jo įsijungimo. Norint užtikrinti tinkamą variklio darbą, jį būtina reguliariai tepti. Tepimas užtikrina stabilų sąsūkos momentą ir eksploatacinį galingumą, o taip pat mažina variklio nusidėvėjimą.
- **Variklį tepkite kaip nurodyta:**
 1. Naudokite tik RODCRAFT pneumatinę alyvą
 2. Prieš tepimą išvalykite oro ėmiklio atvamzdį.
 3. Įlašinkite šiek tiek pneumatinės alyvos (apie 3 lašus) į oro ėmiklio atvamzdį ir trumpam įjunkite mechanizmą.
- Prieš darbą su mechanizmu ir po jo atlikite aukščiau išvardintus veiksmus. Taip paiginsite mechanizmo eksploataavimo trukmę.
- Vietoje rankinės mechanizmo priežiūros galima naudotis RODCRAFT siūlomu mechaniniu priežiūros įrenginiu. Sumontuokite priežiūros įrenginį taip, kaip pavaizduota 03 pav.
- Įrankį laikykite švarų, nuo agresyvių chemikalų apsaugotoje vietoje. Nepalikite įrankio lauke.
- **Įrankio techninę priežiūrą ir remontą atlikti gali tik techninio aptarnavimo specialistai.**

6. Netinkamų naudoti įrankių šalinimas

Naudojimui netinkami įrankiai turi būti šalinami laikantis naudotojo šalies įstatymuose numatytų reikalavimų.

DRAUDŽIAMA DIRBTI SU sugadintais, susidėvėjusiais ar blogai veikiančiais prietaisais.

Remonto darbus atlikti gali tik techninio aptarnavimo specialistai.

Įrankį naudokite tik pagal aukščiau nurodytą paskirtį; naudojimas bet kokiam kitam darbui yra griežtai draudžiamas. Mes neprisiimame atsakomybės už sužalojimus ir nuostolius, atsiradusius dėl to, kad įrankis buvo naudojamas netinkamai ar ne pagal paskirtį ir/arba nesilaikant saugaus darbo taisyklių bei nurodymų; dėl minėtų priežasčių atsiradusiems gedimams netaikomas garantinis remontas.

Apsilankykite mūsų Internetiniame tinklaraštyje adresu www.rodcraft.com
 Iš šio tinklaraščio Jūs taip pat galite parsisiųsti mūsų įrankių naudojimo instrukcijas.
 Kilus papildomiems klausimams, kreipkitės į artimiausią Rodcraft filialą arba į įgaliotą įmonės atstovą.

Cienījamais klient!













Rodcraft Pneumatic Tools GmbH pasakās jums, ka iegādājāties vienu no mūsu izstrādājumiem, un aicina jums izlasīt šo rokasgrāmatu. Šeit ir visa nepieciešamā informācija par atbilstošu iegādātās ierīces lietošanu: ir ieteicams izlasīt visu rokasgrāmatu no vāka līdz vākam un ievērot sniegtos norādījumus.

Lūdzu, uzturiet rokasgrāmatu labā stāvoklī. Šīs rokasgrāmatas saturs var mainīties bez iepriekšēja brīdinājuma un turpmākām saistībām, lai izmaiņas un pilnveidojumus varētu veikt jau izplatītās kopijās.

Tas ir mūsu mērķis ražot ierīces, ar kurām jūs varat strādāt pēc iespējas drošāk un efektīvāk. Vis svarīgākais jūsu drošības nosacījums ir jūsu personiskā piesardzība un saprātīgums, apejoties ar šo ierīci vai citām ierīcēm. Šajos drošības pasākumos ietverti daži svarīgi iespējamo briesmu iemesli, bet tie nevar apspoguļot visus iespējamus riskus.

Bez iepriekšējas rakstiskas ražotāja atļaujas kādas šīs rokasgrāmatas sadaļas pārkopēšana vai tulkošana ir aizliegta.



Modelis	Piedziņa		Jauda	Ātrums	Svars	Šūtenes diametrs	Izmērs a x b x c	Gaisa patēriņš vidējais - pastāvīgs		Gaisa ieplūde	Skarņas spiediens LpA	Skarņas jauda LwA	Vibrācijas
													
	Vārpsta	Disks [mm]	[W]	[minūms ⁻¹]	[kg]	[mm]	[mm]	[l/min]	[Collas]	[dB(A)]	[dB(A)]	[m/s ²]	
RC7683	5/16"-24UNF FT	75 (3")	225	5500	0.6	8	120x125x42	360	480	1/4" FT	78.5	89.5	3.8

FT = lekšēja vitne

maksimālais spiediens 6,3 bāri (90 psi)

2. Pielietošana un funkcijas

- Pulējamā mašīna ir instruments, ko izmanto, lai pulētu virsmas ar pulēšanas paliktni vai pulēšanas drānu, lai iegūtu vēlamu rezultātu.
- Pulēšanas mašīnu jāizmanto tikai, lai pulētu virsmas ar pulēšanas paliktni vai pulēšanas drānu un nekādiem citiem mērķiem.
- Nelietojiet nepareizi pulēšanas mašīnu.
- Lūdzu, rūpīgi izlasiet ierīces drošības informāciju!

3. Pārbaude - Piegādātās detaļas

Atveriet paku un pārbaudiet, vai ierīcei nav kādi transportēšanas bojājumi un vai ir visas detaļas. Pirms ierīces izmantošanas apskatiet to, lai konstatētu iespējamās noplūdes, bojājumus, vaiļgas vai pazudušas detaļas.

Piegādātās detaļas:

RC7683K

- 1 x pulēšanas mašīna
- 1 x uzgriežņu atslēga 12/17 mm
- 1 x mitruma regulatora paciņa
- 1 x lietošanas instrukcija
- 1 x drošības norādījumi
- 1 x EK atbilstības deklarācija
- 1 x rezerves daļu saraksts
- 1 x 3" pulēšanas disks 5/16"-24UNF
- 1 x 3" pulēšanas paliktnis, dzeltens
- 1 x 3" pulēšanas paliktnis, balts
- 1 x 3" pulēšanas drāna

RC7683

- 1 x pulēšanas mašīna
- 1 x uzgriežņu atslēga 12/17 mm
- 1 x mitruma regulatora paciņa
- 1 x lietošanas instrukcija
- 1 x drošības norādījumi
- 1 x EK atbilstības deklarācija
- 1 x rezerves daļu saraksts
- 1 x 3" pulēšanas disks 5/16"-24UNF

4. Darbība un ekspluatācija

Strādājot ar ierīci, jāievēro drošības vadlīnijas.

Vispārēja informācija:

- Pievienojiet ierīci, kā parādīts 3. attēlā.
- Lai izmantotu pulēšanas paliktni vai pulēšanas drānu, pulēšanas disks kārtīgi jāpieskrūvē pie piedziņas vārpstas. Līdzīgo uzgriežņu atslēgu, kas paredzēta pieskrūvēšanai un kas parādīta 3. attēlā, ievietojiet 17 mm atslēgu turētājā - 2. att. Pulēšanas paliktņim vai pulēšanas drānai jābūt nostiprinātam tikai ar rokām - 3. att.
- Pirms ierīces darbināšanas noņemiet uzgriežņu atslēgu.
- Lai ieslēgtu instrumentu, vienkārši nospiediet mēfīti (2). Instrumenta ātrumu var palielināt, palielinot spiedienu uz galveno slēdzi. Atļaidiet galveno slēdzi, lai apturētu instrumentu.
- Pirms lietošanas vienmēr iegaumējiet ātruma slēdža (3) atrašanās vietu, lai izvairītos no nejaušas ātruma pārslēgšanas.
- Izmantojiet ātruma slēdzi (3) tikai tad, kad piedziņas vārpsta pilnībā apstājas. Ātruma maiņa pirms pilnīgas piedziņas vārpstas apstāšanās var sabojāt ierīci.
- Ja gaisa plūsmas spiediens ir mazāks nekā 6,3 bāri, samazinās arī materiālu noslīpēšanas efektivitāte.
- Veids, kādā ierīce tiek izmantota, un materiāls, kas tiek apstrādāts, nosaka slīpēšanas rezultātu.

5. Apkope

Vispārēji ierīces ekspluatācijā jāievēro attiecīgās valsts vides aizsardzības norādījumi.

Motora eļļošana

- Vienmēr pārliecinieties, ka ierīce ir atvienota no elektropadeves (saspiesta gaisa), lai izvairītos no nejaušas tā ieslēgšanas. Nepieciešams ieeļļot motoru, lai nodrošinātu pareizu mehānisku funkciju. Eļļošanas ieguvums ir stabils motora griezes moments un jaudas izvade, kā arī mazāks nodilums.
- **Ieeļļojiet motoru šādi:**
 1. Izmantojiet tikai RODCRAFT aksesuāru gaisēļu.
 2. Notīriet gaisa ieplūdes uzgali pirms lietošanas.
 3. Iepildiet gaisēļu (aptuveni 3 pilienus) gaisa ieplūdes uzgali un īsu brīdi darbiniet ierīci.
- Ievērojiet iepriekšminētos soļus pirms un pēc ierīces lietošanas. Tas palielina ierīces lietošanas ilgumu.
- Manuālu iepriekšraksturoto motora apkopi var efektīvi veikt ar pārdošanā pieejamu apkopes sistēmu no RODCRAFT aksesuāriem. Uzstādiet apkopes sistēmu, kā parādīts 3. attēlā.
- Turiet ierīci tīru un prom no agresīvām ķīmiskām vielām. Neatstājiet ierīci laukā.
- **Ierīci drīkst apkopt un labot tikai tehniskais personāls.**

6. Atbrīvošanās no ierīces

No šīs ierīces jāatbrīvojas, ievērojot attiecīgās valsts likumus.

Visas bojātās, nodilušās un nepareizi darbojošās ierīces JĀIZŅEM NO EKSPLUATĀCIJAS.

Ierīci labot drīkst tikai tehniskais personāls.

Izmantojiet ierīci augstākminētai lietošanai; visa cita veida lietošana ir aizliegta! Mēs neuzņemamies saistības un nenodrošinām garantiju par bojājumiem, kas radušies nepareizas lietošanas un/vai drošības noteikumu neievērošanas gadījumā.

Apmeklējiet mūsu mājas lapu www.rodcraft.com
Tur jūs arī varat lejupielādēt mūsu rokasgrāmatas.
Turpmākiem jautājumiem sazinieties ar tuvāko "Rodcraft" filiāli vai pilnvaroto starpnieku.

Hea klient!

Rodcraft Pneumatic Tools GmbH tänab teid ühe meie toote ostmise eest ja kutsub teid lugema seda kasutusjuhendit.

Selles sisaldub kogu vajalik teave ostetud seadme õigesti kasutamiseks: soovitatav on lugeda seda kaanest kaaneni ja tutvuda viidetega.

Palun hoidke kasutusjuhend heas korras. Selle kasutusjuhendi sisu võib muutuda ilma ette hoiatamata ja ilma kohustusteta, lisada muudatused ja parandused juba levitatud koopiatele.

Meie eesmärgiks on valmistada tooteid, millega te saate töötada nii ohutult ja efektiivselt, kui võimalik. Kõige olulisem teie ohutuse tagamiseks on tähelepanelikkus ja hindamisoskus selle toote ja teiste tööriistade kasutamisel. Need ohutusabinõud sisaldavad vaid mõningaid olulisi ohuallikaid ega saa hõlmata kõiki võimalikke ohte.

Tootja kirjalki loata on selle kasutusjuhendi mistahes osa kopeerimine või tõlkimine keelatud.



Mudel	Ajam	Toide	Kiirus	Kaal	Vooliku läbimõõt	Mõõtmed axbxc	Õhutarve ja keskmine – püsiv	Õhu sissevõtt	Helirõhk LpA	Helivõimsus LwA	Vibratsioon	
	Võll	Ketas [mm]	[W]	[min ⁻¹]	[kg]	[mm]	[l/min]	[Toll]	[dB(A)]	[dB(A)]	[m/s ²]	
RC7683	5/16"-24 UNF FT	75 (3")	225	5500	0.6	8	120x125x42	360 480	1/4" FT	78.5	89.5	3.8

FT = sisekeere

maksimaalne surve 6,3 baari (90 psi)

2. Rakendamine ja funktsioon

- Poleerija on tööriist, mis on mõeldud pindade poleerimiseks poleerimisklotsi või poleerimisvillaga, et saavutada soovitud lõppviimistlus.
- Poleerija on mõeldud kasutamiseks ainult pindade poleerimiseks poleerimisklotsiga või poleerimisvillaga ja seda ei tohiks kasutada kunagi ühelgi muul eesmärgil.
- Ärge väärarvatage poleerijat.
- Lugege hoolikalt toote ohutusteavet!

3. Ülevaatus - tarnekomplekt

Avage pakend ja kontrollige ega seade ei ole saanud transportimisel viiga ja kas kõik saatedokumentides loetletud osad on käepärast. Enne seadme kasutamist kontrollige visuaalselt ega seade ei leki, ei ole vigastatud ja sellel ei ole lahtisi või kadunud osi.

Tarnekomplekt:

RC7683K

- 1 x Smart Repair poleerija
- 1 x võti 12/17 mm
- 1 x õhukuivatuspakk
- 1 x kasutusjuhend
- 1 x ohutusjuhised
- 1 x EÜ vastavusdeklaratsioon
- 1 x varuosade loetelu
- 1 x 3" poleerimisketas 5/16"-24 UNF
- 1 x 3" poleerimisklots, kollane
- 1 x 3" poleerimisklots, valge
- 1 x 3" poleerimisvill

RC7683

- 1 x Smart Repair poleerija
- 1 x võti 12/17 mm
- 1 x õhukuivatuspakk
- 1 x kasutusjuhend
- 1 x ohutusjuhised
- 1 x EÜ vastavusdeklaratsioon
- 1 x varuosade loetelu
- 1 x 3" poleerimisketas 5/16"-24 UNF

4. Rakendamine ja kasutamine

Tööriistaga töötamisel tuleb järgida üldisi ohutusjuhendeid.

Üldinfo:

- Ühendage seade nagu näidatud joonisel 03.
- Poleerimisklotsi või poleerimisvilla kasutamiseks tuleb poleerimisketas kruvida tugevalt veovõllile. Kaasasolev kinnitamiseks mõeldud mutrivõti, mida on näidatud joonisel 03, tuleb sisestada 17 mm võtmehoidikusse joonis 02. Poleerimisklotsi või poleerimisvill tuleb kinnitada ainult käsitsi, joonis 03.
- Eemaldage enne masina käivitamist kinnitusvõti.
- Masina käivitamiseks vajutage päästiklülitit (2). Masina kiirus suureneb, kui suurendada pealülitle vajutamise survet. Seiskamiseks vabastage pealüliti.
- Kontrollige alati enne kasutamist kiiruse reguleerimisnupu (3) asendit, et vältida soovimatu kiiruse valimist.
- Kasutage kiiruse reguleerimisnupu (3) ainult siis, kui veovõll on täielikult seiskunud. Kiiruse muutmine enne veovõlli täielikku seiskumist võib masinat kahjustada.
- Kui õhuvoolu surve on madalam kui 6,3 baari, väheneb ka materjali eemaldamise efektiivsus.
- Masina kasutamise viis ja töödeldav materjal määravad lühvimistulemuse.

5. Hooldus

Üldiselt tuleb masina hooldamisel järgida vastava riigi keskkonnamäärusi.

Mootori määrimine

- Soovimatu käivitamise ennetamiseks veenduge alati, et seade oleks toiteallikast lahti ühendatud (suruõhk). Mehhaanilise töökindluse tagamiseks on vajalik mootori määrimine. Lisaks tagab see ühtlase väänddeju ja jõuväljundi ning väheneb mootori kulumine.
- **Määrige mootorit järgneval viisil:**
 1. Kasutage ainult RODCRAFT'i lisatarvikuna pakutatavat õhk-õli.
 2. Puhastage enne kasutamist õhu sissevõtunippel.
 3. Lisage õhk-õli (umbes 3 tilka) õhu sissevõtuniplisse ja käitage hetkeks seadet.
- Järgige ülalmainitud samme enne ja pärast seadme kasutamist. See pikendab masina kasutusiga.
- Ülkalkirjeldatud seadme mootori käsitsi hooldamist saab tõhusalt täiendada kaubandusvõrgus RODCRAFT'i lisatarvikuna saadavaloleva hooldusseadmega. Paigaldage hooldusseade nii, nagu näidatud joonisel 03.
- Hoidke tööriist puhas ja eemal agressiivsetest kemikaalidest. Ärge jätke tööriista õue.
- **Seadet hooldada ja remontida võib ainult tehnilise hoolduse personal.**

6. Utiliseerimine

Selle seadme utiliseerimine peab toimuma vastavuses vastava riigi seadustele. Kõik kahjustatud, ohtlikult kulunud või vigaselt toimivad seadmed TULEB KASUTUSEST KÕRVALDADA. **Laske remontida ainult tehnilisel hoolduspersonalil.**

Kasutage seadet ainult sellele mõeldud otstarbel, nagu kirjeldatud ülalpool, igasugune muu kasutamine on rangelt keelatud! Me ei vastuta kehavigastuste ja kahjustuste eest, mis on põhjustatud vääras kasutamisest ja/kõrvaldamisest ja/või ohutusabinõude täitmata jätmisest; seda ei kaeta garantiiga.

Külastage meie virtuaalesindust aadressil: www.rodcraft.com
Ühtlasi saate siit laadida alla meie kasutusjuhendeid.

Täiendavate küsimuste korral kontakteeruge oma lähima Rodcraft filiaali või volitatud müüjaga.

Değerli müşterimiz !

Rodcraft Pneumatic Tools GmbH olarak ürünümüzü satın aldığınız için teşekkür eder, bu kullanım klavuzunu okumanızı rica ederiz.













Satın aldığınız gereci uygun bir şekilde kullanmanız için gereken tüm bilgiyi burada bulacaksınız: kapaktan kapağa herşeyi okumanızı ve örneklerimize bakmanızı öneririz.

Kullanım klavuzunuzu lütfen iyi koruyunuz. Klavuzun içeriği önceden bildirilmeksizin ve hiçbir yükümlülük alınmaksızın değiştirilebilir, değişiklik ve geliştirmeleri elinizdeki suretin aralarına ekleyebilirsiniz.

Amacımız, sizlere olabildiğince güvenli ve verimli çalışabileceğiniz ürünler imal etmektir. Güvenliğiniz açısından en önemli husus, bu ve başka gereçlerin kullanımı sırasındaki kendi dikkat ve sağduyunuzdur. Buradaki güvenlik önlemleri önemli tehlike kaynaklarından bazılarını içermektedir, ancak tüm olası riskleri kapsamaz.

Önceden imalatçının izni alınmaksızın bu klavuzun herhangi bir bölümünün kopyalanması veya başka bir dile çevirilmesi yasaktır.



Model	Sürücü	Güç	Hız	Ağırlık	Hortum Çapı	Boyutlar axbxc	Hava tüketimi ortalama - sürekli	Hava girişi	Ses basıncı LpA	Ses gücü LwA	Titreşim
	 										
	Mil Disk [mm]	[W]	[dak ⁻¹]	[kg]	[mm]	[mm]	[l/min]	[inç]	[dB(A)]	[dB(A)]	[m/s ²]
RC7683	5/16"-24UNF FT 75 (3")	225	5500	0.6	8	120x125x42	360 480	1/4 inç FT	78.5	89.5	3.8

FT = Dişi Diş

azami basınç 6.3 bar (90 psi)

2. Uygulama ve İşlev

- Cilalama makinası, istenen düzlüğü sağlamak için cilalama keçesi veya cilalama yünüyle yüzeylerin cilalanmasında kullanılan bir alettir.
- Cilalama makinası sadece yüzeyleri cilalama keçesi veya cilalama yünüyle cilalamada kullanılmalı ve asla başka amaçlarla kullanılmamalıdır.
- Cilalama makinasını amacının dışında kullanmayınız.
- Lütfen ürün güvenlik bilgilerini dikkatlice okuyunuz!

3. Muayene – Sevkiyat Kapsamı

Paketi açınız ve cihazda taşıma hasarı olup olmadığını, taşıma evraklarında belirtilen tüm parçaların mevcut olup olmadığını kontrol ediniz. Aleti kullanmadan önce herhangi bir akma, hasar, gevşek veya eksik parça olup olmadığını gözle kontrol ediniz.

Sevkiyat kapsamı:

RC7683K	RC7683
1 x Akıllı Onarım cilalama makinası	1 x Akıllı Onarım cilalama makinası
1 x Anahtar 12/17 mm	1 x Anahtar 12/17 mm
1 x Nem alıcı paket	1 x Nem alıcı paket
1 x Kullanma klavuzu	1 x Kullanma klavuzu
1 x Güvenlik talimatları	1 x Güvenlik talimatları
1 x AB Uygunluk Beyanı	1 x AB Uygunluk Beyanı
1 x Yedek parça listesi	1 x Yedek parça listesi
1 x 3" cilalama diskisi 5/16"-24UNF	1 x 3" cilalama diskisi 5/16"-24UNF
1 x 3" cilalama keçesi, sarı	
1 x 3" cilalama keçesi, beyaz	
1 x 3" cilalama yünü	

4. Uygulama ve İşletim

Cihazla çalışırken güvenlik prensiplerine daima uyunuz.

Genel Bilgiler:

- Cihazı Şek.03'de gösterilen şekilde bağlayınız.
- Cilalama keçesi veya cilalama yünü kullanmak için, cilalama diski tahrik miline iyice sıkıştırılmış olmalıdır. Şek.03'teki sıkıştırma için birlikte verilen anahtar, Şek.02'deki 17mm anahtar tutucuya takılır. Cilalama keçesi veya cilalama yünü sadece elle sabitlenmelidir, Şek.03.
- Aleti çalıştırmadan önce sıkıştırma anahtarını çıkarınız.
- Aleti çalıştırmak için sadece Tetiği (2) çekiniz. Aletin hızı, ana anahtar üzerindeki baskı arttıkça artar. Durdurmak için ana anahtarı serbest bırakınız.
- İstenmeyen hız seçimini önlemek için, kullanmadan önce daima hız düşmesinin (3) konumunu kontrol ediniz.
- Hız düşmesini (3) sadece tahrik mili tam olarak durduğunda kullanınız. Tahrik mili durmadan hız ayarını değiştirmek alete hasar verebilir.
- Eğer hava akış basıncı 6.3 bar'dan düşüğe, madde temizleme etkinliği de düşük olur.
- Zimparalamanın sonucunu, makinanın kullanıma şekli ve üzerinde çalışılan malzeme belirler.

5. Bakım

Genelde cihazın bakımı konusunda ilgili ülkenin çevresel kurallarına uyulmalıdır.

Motorun Yağlanması

- Kazaları önlemek için daima makinanın enerji kaynağıyla (basıncılı hava) bağlantısının kesilmesi olduğundan emin olunuz. Uygun bir mekanik işleyiş için motorun greslenmesi gerekir. Kararlı bir tork ve güç randımanı sağlaması yanında motorun daha az aşınmasına ve hırpalanmasına faydası olur.
- **Motoru aşağıdaki şekilde gresleyiniz:**
 1. Sadece RODCRAFT aksesuar hava yağı kullanınız
 2. Kullanmadan önce hava giriş memesini temizleyiniz
 3. Hava giriş memesine hava yağı (yaklaşık 3 damla) damlatınız ve makinayı kısa bir süre çalıştırınız.
- Yukarıdaki işlemleri makinarya kullanımdan önce ve sonra uygulayınız. Bu işlem makinanın hizmet ömrünü uzatır.
- RODCRAFT aksesuarlarından piyasada bulabileceğiniz bakım birimi, yukarıda anlatılan elle motor bakımı için verimli bir tamamlayıcı olabilir. Bakım birimini Şek.03'de gösterilen şekilde kurunuz.
- Aleti daima temiz ve etkin kimyasal maddelerden uzak tutunuz. Aleti açık havada bırakmayınız.
- **Aletin bakım ve onarımı sadece teknik bakım personeli tarafından yapılmalıdır.**

6. Atma

Bu alet, ilgili ülke kurallarına uygun şekilde atılmalıdır.
Tüm hasarlı, aşırı yıpranmış ve hatalı çalışan cihazlar İŞLETİMDEN KALDIRILMALIDIRLAR.
Onarım yalnızca teknik bakım personeli tarafından yapılmalıdır.

Aleti sadece yukarıda anlatıldığı şekilde amacına uygun olarak kullanınız, her türlü farklı kullanım açıkça hariç tutulmuştur. Hatalı ve amacı dışında ve/veya güvenlik önlemlerine uyumsuzluktan kaynaklanan yaralanmalar ve hasarlardan sorumluluk kabul edilmez, ve garanti kapsamına girmez.

www.rodcraft.com İnternet sitemizi ziyaret ediniz.
Kullanım klavuzlarımızı da buradan indirebilirsiniz.
Sorularınız için size en yakın Rodcraft şubemiz veya yetkili satıcınızla temas kurunuz.

尊敬的用户！

非常感谢您购买Rodcraft的产品，请仔细阅读该用户手册。

本手册包括了产品使用所需的信息：建议您逐页仔细阅读并严格遵守。

请妥善保管本用户手册。如有更改，Rodcraft不作另行通知，也不承担进一步的责任；因此所做更改可插入已分发的手册中。

我们的宗旨是尽可能为您提供安全、高效的产品。为了您的安全，请对本产品及其它工具谨慎操作。本手册中的安全说明包括了对一些危险来源的说明，但不包括所有可能的风险！

非经书面许可，不得对本手册进行复制或翻译。



型号	动力		动力	速度	重量	软管直径	尺寸 a x b x c	平均耗气量-连续		进气口	噪声- 压力 LpA	噪声- 压力 LwA	振动
	主轴	磨盘[毫米]	[W]	[分/寸]	[千克]	[毫米]	[毫米]	[升/分钟]	[英尺]	[分贝(A)]	[分贝(A)]	[米/秒 ²]	
RC7683	5/16"- 24UNF FT	75 (3")	225	5500	0.6	8	120x125x42	360 480	1/4" FT	78.5	89.5	3.8	

FT = 母螺纹

最大压力6.3 bar (90 psi)

2. 应用与功能

- 磨光机是一种通过磨光盘或打磨布打磨表面，达到理想饰面效果的工具。
- 磨光机只用于以磨光盘或打磨布打磨表面之目的，不得用作其它用途。
- 不得滥用此打磨机。
- 请仔细阅读产品安全信息！

3. 检查—装箱清单

打开包装，检查运输途中是否对千斤顶造成损坏，并检查是否包括所有装箱单上所列部件。使用设备前，请进行外部检查确认是否有裂缝、损坏、松动及缺失的部件。

装箱清单：

RC7683K

- 1 x 智能修整磨光机
- 1 x 扳手12/17 毫米
- 1 x 除湿器工具包
- 1 x 用户手册
- 1 x 安全说明书
- 1 x EC 认证宣告
- 1 x 备件单
- 1 x 3" 磨光盘 5/16"-24UNF
- 1 x 3" 抛光垫，黄色
- 1 x 3" 抛光垫，白色
- 1 x 3" 打磨布

RC7683

- 1 x 智能修整磨光机
- 1 x 扳手12/17 毫米
- 1 x 除湿器工具包
- 1 x 用户手册
- 1 x 安全说明书
- 1 x EC 认证宣告
- 1 x 备件单
- 1 x 3" 磨光盘 5/16"-24UNF

4. 执行与操作

通常，在操作设备时，请遵守安全准则。

基本信息：

- 按图03所示连接设备。
- 使用磨光垫和打磨布，抛光盘必须与主传动轴旋紧。提供的紧固用扳手见图03，该扳手插入17毫米主固定架中，如图02所示。抛光垫或打磨布必须手动紧固，图03。
- 操作本机前，拆下紧固用扳手。
- 启动机器，只需简单地拉一下触发器（2）。机器速度随主开关压力的增加而增大。停止机器时释放主开关。
- 使用前，时刻留意速度开关（3）的位置，避免对速度的无意的选择。
- 仅当主传动轴完全停止时才可使用速度开关（3）。主传动轴未停止时改变速度可能会损坏本机。
- 若气流压力低于6.3巴，磨削有效性也会降低。
- 本机的操作方式以及磨砂的物质将决定砂光结果。

5. 维护

一般而言，设备维修应遵守相应国家的环境法规。

电机润滑

- 务必确保机器与能源(压缩空气)断开连接，避免意外操作。
对电机进行润滑是保证正确机械功能的必要。优势是扭矩和功率稳定，电机磨损少。
- **按下列规定润滑电机：**
 1. 仅采用RODCRAFT附件用油
 2. 使用前清洁进气口嘴。
 3. 将气油（约3滴）滴入进气口嘴中，并操作机器。
- 使用机器之前和之后，皆进行上述步骤。这可增长机器使用寿命。
- 通过从RODCRAFT公司附件中购买维修装置效进行上述手动电机维修。
按图03所示安装维修装置。
- 保持工具清洁，远离烈性化学品。请勿将工具放置户外。
- **对设备的维护和修理仅限于专业人员。**

6. 处置

对该设备的处置必须遵守国家的法规。
所有已损坏、严重磨损或不能正常工作的装置不得继续使用。
对于设备的维修仅限于专业维护人员。

该设备仅限于上述用途！对于由非正常使用或者误操作以及不遵守安全要求引起的伤害或损坏，Rodcraft不承担责任，并且不属于质保范围。

请访问我们的网址：www.rodcraft.com
您可以在此下载用户手册。
如有问题，请与您附近的Rodcraft分公司或授权的代理商联系。

本製品お買い上げありがとうございます。

この Rodcraft Pneumatic Tools GmbH 製品のユーザ マニュアルをお読みください。













購入された製品を適切に使用するために必要な情報は、すべてここに記載されています。始めから終わりまで熟読されることをおすすめします。

ユーザ マニュアルはいつでも使用できる状態にしておいてください。このマニュアルの内容は、予告なく、また義務を伴うことなく変更されることがあります。

すでに発行されている版に変更内容、改良点が追加されることがあります。安全上最も重要なことは、本製品、その他のツールを取り扱うときの注意と判断です。安全上の注意事項は、危険の原因になる重要なポイントについても言及していますが、これだけですべてのリスクに対応することはできません。

本マニュアルを、メーカーである当社の許可なく複製・翻訳することは禁止されています。



モデル	ドライブ		出力	速度	重量	ホース径	寸法 a x b x c	平均空気消費量 - 連続		エア入口	音圧 LpA	音響出力 LwA	振動
													
	スピンドル	ディスク [mm]	[W]	[分 ⁻¹]	[kg]	[mm]	[mm]	[l/分]	[インチ]	[dB(A)]	[dB(A)]	[m/s ²]	
RC7683	5/16" - 24UNF FT	75 (3")	225	5500	0.6	8	120x125x42	360	480	1/4" FT	78.5	89.5	3.8

FT = メスネジ

最大圧力 6.3 バール (90 psi)

2. 適用、機能

- ポリッシャは、研磨パッドまたは研磨フリースを使い、表面を研磨して仕上げるためのツールです。
- A ポリッシャは、研磨パッドまたは研磨フリースで表面を研磨するためにのみ使用し、他の用途には決して使用しないでください。
- ポリッシャは正しく使用してください。
- 製品安全情報をお守りください!

3. 確認 - 梱包内容

開梱し、輸送時の破損などがいないか、書類に記載されているパーツがすべて揃っているか確認します。機器を使用する前に、目視検査を行い、漏れ、破損、緩み、パーツの有無などを確認します。

梱包内容

RC7683K

- 1 x Smart Repair ポリッシャ
- 1 x レンチ 12/17 mm
- 1 x 除湿バケツ
- 1 x ユーザマニュアル
- 1 x 安全上の注意事項
- 1 x EC 適合宣言
- 1 x スペアパーツリスト
- 1 x 3" 研磨ディスク 5/16"-24UNF
- 1 x 3" 研磨パッド、黄
- 1 x 3" 研磨パッド、白
- 1 x 3" 研磨フリース

RC7683

- 1 x Smart Repair ポリッシャ
- 1 x レンチ 12/17 mm
- 1 x 除湿バケツ
- 1 x ユーザマニュアル
- 1 x 安全上の注意事項
- 1 x EC 適合宣言
- 1 x スペアパーツリスト
- 1 x 3" 研磨ディスク 5/16"-24UNF

4. 実装、操作

機器を取り扱うときは、安全に関するガイドラインをお守りください。

一般情報:

- デバイスを Fig. 03のように接続します。
- 研磨パッドまたは研磨フリースを使用するには、研磨ディスクをドライブスピンドルにしっかりと固定する必要があります。付属の締め付けレンチは、Fig. 03に、17mmキーホルダFig. 02に差し込んだ状態で示してあります。研磨パッドや研磨フリースは、手を使って固定する必要がありますFig. 03。
- 本器を操作する前に締め付けレンジを取り外します。
- マシンを始動するには、トリガーを引きます (2)。マシン速度は、主電源スイッチの圧力を上げることによって上がります。主電源スイッチを解除して停止させます。
- 使用前に、速度を誤って選択しないよう、必ず速度スイッチ (3) の位置を確認してください。
- 速度スイッチ (3) は、ドライブスピンドルが完全に停止してから使用してください。ドライブスピンドルが停止する前に速度を変更した場合、本器を破損する恐れがあります。
- エアフロー圧が 6.3 バールより低い場合は、研磨効果も低下します。
- 本器を使用する方法と研磨対象により研磨の結果が決まります。

5. メンテナンス

一般に、デバイスのメンテナンスでは、国の環境規制を順守する必要があります。

モータの潤滑

- 不意の動作を避けるため、マシンは常にエネルギーソース（圧縮空気）から切り離しておいてください。機械的な機能が正常に動くにはモータの潤滑が必要です。メリットは、安定したトルクと出力、およびモータの磨耗や破損の少なさです。
- **モータの潤滑は次のように行います。**
 1. RODCRAFTアクセサリ エアオイルのみ使用します
 2. 使用前に空気入口ニップルを清潔にします。
 3. 空気入口ニップルにエアオイルを満し（約3滴）、マシンを短い時間動作させます。
- マシンの使用前と使用後に上記のステップを行います。これはマシンの寿命を伸ばします。
- 上記のような手動でのモータメンテナンスは、RODCRAFT アクセサリの市販のメンテナンスユニットによって効率よく行えます。メンテナンスユニットは Fig. 03 のように取り付けます。
- ツールは常に清潔にし、強い化学薬品に触れないようにしてください。ツールは屋外に放置しないでください。
- **メンテナンス専門スタッフのみが行う機器のメンテナンスと修理**

6. 廃棄

この機器の廃棄は、それぞれの国の法律に従って行う必要があります。破損、磨耗、あるいは機能に障害のあるデバイスは、決して使用しないでください。
メンテナンス専門スタッフのみが行う修理

機器は、上記指定の用途にのみ使用し、他の用途には決して使用しないでください。不適切な使用、誤用、あるいは安全上の注意事項を守らないことによる傷害、破損については責任を負いません。これはまた保証の対象外です。

当社インターネット ホームページは www.rodcraft.com です。

ここでマニュアルをダウンロードすることもできます。

詳しくは、最寄りの Rodcraft ブランチャまたは指定ディーラーにお問い合わせください。

본 제품을 구입해주셔서 감사합니다!

Rodcraft Pneumatic Tools GmbH 제품을 구입해주셔서 감사 드리며 이 사용 설명서를 숙독할 것을 당부 드립니다.

구입한 제품을 적합하게 사용하기 위한 모든 정보가 이 설명서에 들어 있습니다. 설명서의 전체 내용을 읽고 참조 내용을 준수할 것을 권고합니다.

사용 설명서를 잘 보관해두십시오. 이 설명서의 내용은 사전 통지 없이 어떠한 책임도 없이 변경될 수 있으므로 이미 배포된 설명서에도 변경과 개선 내용이 적용될 수 있습니다.

당사는 최대한 안전하고 효율적인 제품을 제조하는 것을 목표로 합니다. 안전한 제품 사용을 위해서는 사용자가 본 제품과 다른 공구를 상식에 따라 주의하여 취급하는 것이 가장 중요합니다. 이러한 안전 주의사항은 중요한 위험을 일부 설명하기는 하지만 가능한 모든 위험을 포괄하지는 못합니다. 제조업체의 사전 서면 승인 없이는 본 설명서의 어떤 부분도 복사 또는 번역할 수 없습니다.



모델	드라이브		출력	속도	무게	호스 직경	규격 axbxc	평균 공기 소모 량 - 연속		공기 흡 입구	음압 LpA	음압 LwA	진동
	스핀들	디스크 [mm]	[W]	[최소]-1	[kg]	[mm]	[mm]	[l/min]	[인치]	[dB(A)]	[dB(A)]	[m/s²]	
RC7683	5/16"- 24UNF FT	75(3")	225	5500	0.6	8	120x125x42	360	480	1/4" FT	78.5	89.5	3.8

FT = 양나사

최대 압력 6.3bar(90psi)

2. 용도 및 기능

- 폴리서는 원하는 대로 마무리하기 위해 광택 패드 또는 광택 프리스를 사용하여 표면을 광택낼 때 사용하는 공구입니다.
- 폴리서는 광택 패드 또는 광택 프리스를 사용하여 표면을 광택내기 위해서만 사용해야 하며 다른 용도로 사용해서는 안 됩니다.
- 폴리서를 오용해서는 안 됩니다.
- 제품 안전 정보를 주의하여 읽어 주십시오.

3. 검사 - 포장 내용을 확인

포장을 열고 운송 중 제품이 손상되었는지, 배송 지시서에 명시된 모든 부품이 들어 있는지 확인합니다. 장비를 사용하기 전에 눈으로 부품의 누출, 손상, 풀림 또는 누락 여부를 검사합니다.

포장 내용물:

RC7683K

- 1 x 스마트 수리 폴리서
- 1 x 렌지 12/17mm
- 1 x 재습기 패킷
- 1 x 사용 설명서
- 1 x 안전 지침서
- 1 x EC 준수 선언서
- 1 x 예비 부품 목록
- 1 x 3" 광택 디스크 5/16"-24UNF
- 1 x 3" 광택 패드, 황색
- 1 x 3" 광택 패드, 백색
- 1 x 3" 광택 프리스

RC7683

- 1 x 스마트 수리 폴리서
- 1 x 렌지 12/17mm
- 1 x 재습기 패킷
- 1 x 사용 설명서
- 1 x 안전 지침서
- 1 x EC 준수 선언서
- 1 x 예비 부품 목록
- 1 x 3" 광택 디스크 5/16"-24UNF

4. 사용법

안전 가이드라인에 따라 제품을 사용해야 합니다.

일반 정보:

- 그림 03과 같이 장치를 연결하십시오.
- 광택 패드 또는 광택 프리스를 사용하려면 광택 디스크를 드라이브 스펀들 쪽으로 단단히 조여야 합니다. 제공된 조임 렌치(그림 03)는 17mm 키 홀더(그림 02) 안에 삽입됩니다. 광택 패드 또는 광택 프리스는 손으로만 조여야 합니다(그림 03).
- 기계를 작동하기 전에 조임 렌치를 제거하십시오.
- 장비를 시작하려면 트리거(2)를 당기십시오. 주 스위치에 압력을 가하면 장비 속도가 빨라집니다. 멈추려면 주 스위치를 놓으십시오.
- 속도를 잘못 선택하지 않도록 사용하기 전에 속도 스위치(3) 위치를 항상 관찰하십시오.
- 드라이브 스펀들이 완전히 멈추었을 때에만 속도 스위치(3)를 조작하십시오. 드라이브 스펀들이 멈추기 전에 속도를 변경하면 기계가 손상될 수 있습니다.
- 공기 흐름 압력이 6,3bar보다 낮으면 소재 고름 효과도 떨어집니다.
- 기계 사용 방법 및 소재 가공 방법은 광택 결과에 영향을 줍니다.

5. 유지관리

일반적으로 장치 유지 보수 시 각국의 규정을 준수하십시오.

모터 윤활

- 우발적인 작동을 방지하려면 항상 에너지 공급원(압축 공기)과 장치를 분리해 두십시오. 기계를 올바르게 작동하려면 모터에 그리스를 도포해야 합니다. 모터가 잘 쪼아지거나 마모되지 않을 뿐만 아니라 토크와 출력이 안정적인 것이 장점입니다.
- 다음과 같이 모터에 그리스를 도포하십시오.**
 - RODCRAFT 액세서리 공기 오일만을 사용하십시오.
 - 사용하기 전에 공기 흡입구 니플을 청소하십시오.
 - 공기 오일(약 3방울)을 흡입구 니플에 넣고 장비를 잠깐 작동하십시오.
- 장비를 사용하기 전후에 위에서 언급한 단계를 수행하십시오. 그러면 장비의 사용 수명이 늘어납니다.
- RODCRAFT 액세서리 중 상용으로 구입 가능한 유지 보수 장치를 통해 위에서 설명한 수동 모터 유지 보수를 보완하십시오. 그림 03과 같이 유지 보수 장치를 설치하십시오.
- 공구를 청결하게 유지하고 강한 화학 물질에 노출시키지 마십시오. 공구를 실외에 두지 마십시오.
- 제품의 유지관리와 수리는 전문 유지관리 기술자만이 수행해야 합니다.**

6. 폐기

본 제품을 폐기할 때는 해당 국가의 규정을 따라야 합니다. 손상되거나, 심하게 마모되거나, 정상적으로 작동하지 않는 모든 장치는 사용을 중단해야 합니다. **제품 수리는 전문 기술자만이 수행할 수 있습니다.**

제품을 위에서 설명한 용도로만 사용하십시오. 다른 용도에 사용하는 것을 절대 금지합니다! 제품을 부적합하게 사용하거나 오용하거나 안전 주의사항을 따르지 않아 발생하는 부상이나 제품 손상에 대해서는 책임을 지지 않으며 보증이 무효화됩니다.

당사 웹사이트 www.rodcraft.com를 방문하십시오.
 웹사이트에서도 설명서를 다운로드 받을 수 있습니다.
 문의사항이 있을 경우 가까운 Rodcraft 영업소 또는 공인 판매점으로 연락하십시오.

DE Das Gerät nur für den oben beschriebenen Anwendungsfall verwenden, jede andere Verwendung schließt wir ausdrücklich aus! Für Verletzungen und Schäden, die aus unsachgemäßer und zweckfremder Anwendung bzw. aus Zuwendungelung gegen die Sicherheitshinweise resultieren, übernehmen wir keine Haftung oder Gewährleistung.
© Copyright 2009, Rodcraft Pneumatic Tools GmbH, Xantenerstr. 14-16, 45479 Mülheim a.d.Ruhr, Deutschland
Alle Rechte vorbehalten. Jegliche nicht genehmigte Benutzung oder Verfeiligung des Inhalts oder Teilen davon ist unzulässig. Dies betrifft insbesondere Marken, Modellbezeichnungen, Teilenummern und Zeichnungen. Benutzen Sie ausschließlich autorisierte Teile. Schäden oder Fehlfunktion durch nicht autorisierte Teile sind nicht durch Garantie oder Produkthaftung abgedeckt.
Besuchen Sie auch unsere Internetpräsenz unter www.rodcraft.com. Hier können auch unsere Handbücher heruntergeladen werden. Wenden Sie sich bei Rückfragen an Ihre nächste Rodcraft Niederlassung oder den autorisierten Fachhandel.

EN Use the equipment only for its intended use as described above, any other use is expressly excluded! We are not responsible for injuries and damage due to inappropriate use and misuse and/or noncompliance of safety precautions; this is not covered by the warranty.
© Copyright 2009, Rodcraft Pneumatic Tools GmbH, Xantenerstr. 14-16, 45479 Mülheim a.d.Ruhr, Germany
All rights reserved. Any unauthorized use or copying of the contents or part thereof is prohibited. This applies in particular to trademarks, model denominations, part numbers and drawings. Use only authorized parts. Any damage or malfunction caused by the use of unauthorized parts is not covered by Warranty or Product Liability.
Visit our Internet presence at www.rodcraft.com Here you can also download our manuals. With further questions contact your nearest Rodcraft branch or the authorized dealer.

FR Utilisez l'appareil uniquement dans le but pour lequel il a été conçu, décrit plus haut. Toute autre utilisation est expressément exclue! Nous ne sommes pas responsables des blessures et dégâts provoqués par une utilisation impropre et un mauvais usage et/ou le non respect des précautions de sécurité : ces éléments ne sont pas couverts par la garantie.
© Copyright 2009, Rodcraft Pneumatic Tools GmbH, Xantenerstr. 14-16, 45479 Mülheim a.d.Ruhr, Allemagne
Tous droits réservés. Tout usage ou reproduction non autorisé du contenu ou d'une partie du contenu de ce livret est interdit. Ceci s'applique notamment aux marques déposées, dénominations de modèles, numéros des composants et schémas. N'utilisez que des composants autorisés. Tout dommage ou dysfonctionnement provoqué par l'utilisation d'éléments non autorisés n'est pas couvert par la garantie et ne saurait être imputé au produit. Le présent manuel à été originellement rédigé en allemand.
Visitez notre site Internet à l'adresse suivante : www.rodcraft.com Vous pouvez également y télécharger nos manuels. Si vous avez d'autres questions, veuillez contacter la filiale Rodcraft ou le revendeur agréé les plus proches.

ES Use el equipo solamente para su fi finalidad según se ha descrito anteriormente. Cualquier otro uso queda expresamente excluido. No aceptamos responsabilidad alguna por heridas y daños debidos a un uso inadecuado, mal uso y/o no cumplimiento de las precauciones de seguridad: esto no queda incluido en la garantía.
© Copyright 2009, Rodcraft Pneumatic Tools GmbH, Xantenerstr. 14-16, 45479 Mülheim a.d.Ruhr, Alemania
Todos los derechos reservados. Cualquier uso o copia no autorizada de todo o parte del contenido de este manual es estrictamente prohibido. Esto es especialmente aplicable a marcas comerciales, denominaciones de modelos, números y diagramas de piezas. Use exclusivamente piezas autorizadas. Cualquier daño o avería provocado por el uso de piezas no autorizadas no queda cubierto por la garantía ni la responsabilidad por el producto. El idioma original de este manual es el alemán.
Visite nuestro sitio en Internet en www.rodcraft.com Aquí también podrá descargar nuestros manuales. Si tiene más consultas, contacte con su sucursal de Rodcraft más cercana o con un representante autorizado.

IT Utilizzare l'attrezzo soltanto per l'uso previsto, tutti gli altri usi sono esplicitamente esclusi. Non ci si assume alcuna responsabilità per lesioni e danni conseguenti a un uso improprio e abuso e/o non rispetto delle norme di sicurezza. In questo caso, la garanzia viene invalidata.
© Copyright 2009, Rodcraft Pneumatic Tools GmbH, Xantenerstr. 14-16, 45479 Mülheim a.d.Ruhr, Germania
Tutti i diritti riservati. Qualsiasi uso o copiatura non autorizzata dei contenuti o parte di essi è proibito. Ciò vale soprattutto per i marchi registrati, le denominazioni dei modelli, i numeri delle parti e i disegni delle parti. Usare solo parti autorizzate. Qualunque danno o malfunzionamento causato dall'uso di parti non autorizzate non è coperto dalla Garanzia o dalla Responsabilità del Prodotto. La lingua originale di questo manuale è il tedesco.
Visitate il nostro sito web www.rodcraft.com Qui si possono anche scaricare i nostri manuali. In caso di domande, contattare il reparto ufficio del rivenditore autorizzato Rodcraft più vicino.

NL Het apparaat alleen gebruiken voor het doel waarvoor het bedoeld is; niet voor andere doeleinden gebruiken! Wij zijn niet verantwoordelijk voor letsel of schade veroorzaakt door oneigenlijk gebruik of misbruik en/of het niet opvolgen van de veiligheidsaanwijzingen; dit is niet gedekt door garantie.
© Copyright 2009, Rodcraft Pneumatic Tools GmbH, Xantenerstr. 14-16, 45479 Mülheim a.d.Ruhr, Duitsland
Alle rechten voorbehouden. Onbevoegd gebruik of kopiëren van de inhoud of delen daarvan is verboden. Dit is in teassing op handelsmerken, modelnominaties, onderdeelnummers en tekeningen. Gebruik alleen geautoriseerde onderdelen. Schade of storingen veroorzaakt door het gebruik van ongeautoriseerde onderdelen wordt niet gedekt door de garantie of productsaakelijkheid.
De bronri van deze handleiding is Duits.
Bezoek onze website: www.rodcraft.com Hier kunt u onze handleidingen ook downloaden. Neem contact op met ons dichtstbijzijnde Rodcraft-vestiging of met de erkende dealer als u vragen hebt.

RU Исполняйте инструмент только по описанному выше назначению, любая другая вид использования категорически исключен! Производитель не несет ответственности или гарантии за повреждение и/или ущерб, вызванные ненадлежащим использованием инструмента или использованием не по назначению, а также нарушениями техники безопасности.
© Авторское право 2009, Rodcraft Pneumatic Tools GmbH, Xantenerstr. 14-16, 45479 Mülheim a.d.Ruhr, Германия
Все права защищены. Запрещается несанкционированное использование, а также частичное или полное копирование содержания. Это относится в частности к торговым маркам, названиям моделей, номерам деталей и иллюстрациям. Исполняйте только официально разрешенные запчасти. Любое повреждение или неисправность, вызванная использованием не официально разрешенных запчастей не покрывается Гарантией или Ответственностью по качеству продукции. Исходный языком данного руководства является немецкий.
Посетите нашу страницу в сети Интернет по адресу www.rodcraft.com Здесь вы также можете скачать наши руководства по эксплуатации. Дополнительную информацию можно получить в ближайшем отделении компании Rodcraft или у авторизованного дилера.

SV Använd utrustningen endast för dess avsedda ändamål som beskrivits ovan, all annan användning är strikt utesluderad! Vi är inte ansvariga för personskador och materialskador pga. olämplig användning och misbruk och/eller oaktasamhet på säkerhetsföreskrifterna; detta täcks inte av garantin.
© Copyright 2009, Rodcraft Pneumatic Tools GmbH, Xantenerstr. 14-16, 45479 Mülheim a.d.Ruhr, Tyskland
Alla rättigheter förbehållna. Varje inte auktoriserad användning eller kopiering av innehållet eller delar därav är förbjudet. Detta gäller framförallt varumärken, modellnamn, detaljnummer och ritningar. Använd endast godkända delar. Varje skada eller fel/funktion som förorsakas av en inte godkänd detalj täcks inte av garanti eller productsvår. Ursprungspråk för denna manual är tyska.
Besök vår hemsida på www.rodcraft.com Du kan även här ladda ner våra manualer. Har du ytterligare frågor kontakta din närmaste Rodcraft filial eller auktoriserad återförsäljare.

DA Anvend kun værktøjet til de ovenfor beskrevne formål. Alle andre anvendelser er udtrykkeligt udelukket! Vi er ikke ansvarige for tilskadekomst eller skader der skyldes forkert brug eller misbrug, og/eller på grund af tilfældesatte eller af sikkerhedsforanstaltninger. Dette dækkes ikke af garantien.
© Copyright 2009, Rodcraft Pneumatic Tools GmbH, Xantenerstr. 14-16, 45479 Mülheim a.d.Ruhr, Tyskland
Alle rettigheder forbeholdt. En hver uautoriseret brug eller kopiering af indhold eller dele heraf er forbudt. Dette gælder i særdeleshed varemærker, modelbenævnelser, delnumre og tegninger. Brug kun autoriserede dele. En hver beskadigelse eller fejlfunktion på grund af brug af uautoriserede dele, dækkes ikke under garanti og productsvår. Denne manuals kildepråk er tysk.
Besøg vores website på www.rodcraft.com. Her kan du også hente vores manualer. For yderligere spørgsmål, kontakt din nærmeste Rodcraft-afdeling eller autoriserede forhandler.

NO Bruk utstyret kun til tilskilket bruk som beskrevet over. All annen bruk er uttrykkelig utelukket. Vi er ikke ansvarlig for personskader og skader på grunn av u hensiktsmessig bruk og misbruk og/eller gjensidighet mot sikkerhetsforholdsreglene. Dette dækkes ikke av garantien.
© Copyright 2009, Rodcraft Pneumatic Tools GmbH, Xantenerstr. 14-16, 45479 Mülheim a.d.Ruhr, Germany
Alle rettigheter forbeholdt. Enhver uautorisert bruk eller kopiering av innhold eller deler av dette er forbudt. Dette gjelder spesielt varemærker, modell betegnelser, komponent nummer, og tegninger. Bruk bare autoriserte komponenter. Enhver skade eller funksjonsfeil som er forårsaket av brukeren av uautoriserte komponenter er ikke dekket av Garantien eller Produktansvar. Kildepråk for denne manualen er Tysk.
Besøk vår internettside på www.rodcraft.com. Her kan du også laste ned våre manualer. Kontakt din nærmeste Rodcraft filial eller den autoriserte forhandleren for ytterligere spørsmål.

FI Käytätä laitteita vain yllä kuvattuihin sen alkuperäiseen käyttötarokoitukseen, kaikki muu laintien käyttö on ehdottomasti kielletty! Valmistaja ei ole vastuussa loukkauksista ja vahingoista, jotka ovat aiheutuneet asiantamattomasta tai väärästä käytöstä jätin turvallisuusvarotoimien noudattamatta jättämisestä, eikä ei kata edellä mainittua.
© Copyright 2009, Rodcraft Pneumatic Tools GmbH, Xantenerstr. 14-16, 45479 Mülheim a.d.Ruhr, Saksa
Kaikki oikeudet pidätetään. Sisällön luvaton käyttö tai kopiointi kokonaan tai osittain on kielletty. Tämä koskee erityisesti tavaramerkkejä, mallinimiä, osanumeroita ja piirustuksia. Käytätä vain alkuperäisiä varosia. Takuu ei kata vahinkoja, jotka ovat syntyneet käyttämisestä muita kuin alkuperäisiä varosia. Tämän käyttöohjeen alkuperäinen kieli on saksa.
Käy Internet-sivuillemme osoitteessa www.rodcraft.com Täältä voit ladata myös käyttöohjeita. Mahdollisissa lisäksymyksissä on otettava yhteyttä lähimpään Rodcraft-toimipisteeseen tai valituttuun jälleenmyyjään.

PT Utilize o equipamento apenas para a utilização pretendida anteriormente descrita. é expressamente proibida qualquer outra utilização! Não nos responsabilizamos por ferimentos e danos provocados pela utilização inadequada e má aplicação ou incumprimento das precauções de segurança; não são abrangidos pela garantia.
© Copyright 2009, Rodcraft Pneumatic Tools GmbH, Xantenerstr. 14-16, 45479 Mülheim a.d.Ruhr, Alemanha
Todos os direitos reservados. É proibida a utilização ou reprodução total ou parcial do conteúdo deste documento. Isto aplica-se em especial às marcas comerciais, às designações de modelos, aos números e desenhos de peças. Utilize apenas peças autorizadas. Qualquer dano ou avaria resultante da utilização de peças não autorizadas não é abrangido pela Garantia ou Responsabilidade pelo Produto. O idioma de origem deste manual é o Alemão.
Visite a nossa página de Internet em www.rodcraft.com Aqui, poderá também descarregar os nossos manuais. Se tiver alguma questão, contacte a filial ou representante Rodcraft mais perto de si.

EL Να χρησιμοποιείτε τον εξοπλισμό μόνο για τη χρήση για την οποία προορίζεται όπως περιγράφεται ανωτέρω, κάθε άλλη χρήση αποκλείεται ρητά! Δεν φέρουμε καμία ευθύνη για τραυματισμούς και φθορά περιουσίας, ζημιές ή ακατάλληλη χρήση ή της κακής χρήσης και/ή της μη συμμόρφωσης με τις προφυλακτικές οδηγίες. Αυτό δεν καλύπτεται από την εγγύηση.
© Copyright 2009, Rodcraft Pneumatic Tools GmbH, Xantenerstr. 14-16, 45479 Mülheim a.d.Ruhr, Germany
Με τηρουμένης των νόμιμων δικαιωμάτων. Κάθε μη εξουσιοδοτημένη χρήση ή αντιγραφή του περιεχομένου ή μέρους του παρόντος απορριπτόμεται. Αυτό αφορά ιδιαίτερα τα εμπορικά σήματα, τις ονομασίες των μοντέλων, αριθμούς εξαρτημάτων και σχέδια. Να χρησιμοποιείται μόνο αυθεντικά εξαρτήματα. Οποιοδήποτε βλάβη ή δυσλειτουργία προκύπτει από τη χρήση μη αυθεντικών εξαρτημάτων δεν καλύπτεται από την Εγγύηση ή τη Δήλωση Ευθύνης. Η αρχική γλώσσα του παρόντος εγχειριδίου είναι τα Γερμανικά.
Επισκεφτείτε την ιστοσελίδα μας www.rodcraft.com Από εδώ μπορείτε επίσης να μεταφορτώσετε τα εγχειρίδια μας. Για περαιτέρω ερωτήσεις απευθυνθείτε στον κοντινότερο εξουσιοδοτημένο αντιπρόσωπο της Rodcraft.

PL Narzędzie należy stosować wyłącznie zgodnie z jego przeznaczeniem, opisanym powyżej. Jakiegokolwiek inne zastosowanie jest niedozwolone! Nie przejmujemy na siebie odpowiedzialności za uszkodzenia ciała i szkody poniesione w związku z nieodpowiednim użytkowaniem i/lub nieprzeznaczaniem zasad bezpieczeństwa; gwarancja nie obejmuje takich sytuacji.
© Copyright 2009, Rodcraft Pneumatic Tools GmbH, Xantenerstr. 14-16, 45479 Mülheim a.d.Ruhr, Niemcy
Wszelkie prawa zastrzeżone. Zabrania się nieuprawnzonego wykorzystywania lub kopiowania zawartości niniejszej instrukcji obsługi w całości lub części. Odnosi się to w szczególności do znaków towarowych, nazwy modelu, numerów części oraz rysunków. Należy używać wyłącznie części zatwierdzonych przez producenta. Gwarancja ani zakres odpowiedzialności za produkt nie obejmują żadnych uszkodzeń lub wadliwego działania będącego wynikiem zastosowania części, które nie zostały zatwierdzone przez producenta. Jeżeli w źródłowym niniejszej instrukcji obsługi jest język niemiecki. Zapraszamy do odwiedzenia naszej strony internetowej www.rodcraft.com, z której można również pobrać nasze instrukcje obsługi. W przypadku pytań, należy skontaktować się z najbliższym oddziałem Rodcraft lub autoryzowanym sprzedawcą.

CS Nástroj používáte pouze k zamýšlenému účelu, který je popsán výše. Jakékoli jiné použití nástroje je zakázáno. Výrobce není zodpovědný za zranění a poškození vzniklé kvůli nesprávnému použití, zanedbání a nebo nedodržení bezpečnostních předpisů. Takové škody nejsou kryté zárukou.
©Copyright 2009, Rodcraft Pneumatic Tools GmbH, Xantenstr. 14-16, 45479 Mülheim a.d.Ruhr, Německo
Veškerá práva vyhrazena. Jakékoli neautorizované použití nebo kopírování tohoto návodu k obsluze nebo jeho části je zakázáno. Toto se vztahuje konkrétně na obchodní značku, označení modelů, čísla náhradních dílů a výkresy. Používáte pouze originální náhradní díly. Jakékoli poškození nebo vady způsobené použitím neoriginálních náhradních dílů nejsou kryté zárukou a výrobce nese odpovědnost za škody způsobené jeho výrobkem. Zdrojový jazyk tohoto návodu k obsluze je němčina.
SK Navštívte našu internetovú prezentáciu na www.rodcraft.com Zde si môžete také stiahnuť naše príručky. Pokiaľ máte ďalšie otázky, kontaktujte vašu najbližšiu pobočku Rodcraft alebo autorizovaného predajcu.

Zariadenie používajte len na stanovený účel, ktorý je uvedený vyššie a všetky ostatné použitia sú vyslovene vylúčené. Nenesieme zodpovednosť za ziadne zranenia alebo škody spôsobené nevhodným použitím a zneužitím alebo zanedbaním bezpečnostných opatrení; tieto nie sú pokryté zárukou.
© Autorské práva 2009, Rodcraft Pneumatic Tools GmbH, Xantenstr. 14-16, 45479 Mülheim a.d.Ruhr, Německo
Všetky práva vyhradené. Akékoľvek neautorizované použitie alebo kopírovanie obsahu alebo jeho časti z tohto dokumentu je zakázané. Toto sa vzťahuje predovšetkým na obchodné ochranné značky a názvy, modelové deklarácie a hodnoty, čísla častí a kresby. Používajte len autorizované časti a súčasti. Akékoľvek poškodenie alebo zlyhanie spôsobené používaním neautorizovaných súčastí nie je pokryté Zárukou alebo Ručením za výrobok. Zdrojový jazyk tohto manuálu je nemecký jazyk.
Navštívte našu internetovú prezentáciu na www.rodcraft.com Tu si môžete tiež stiahnuť naše manuály. S ďalšími otázkami sa obráťte na najbližšiu pobočku spoločnosti Rodcraft alebo na autorizovaneho predajcu.

HU A készüléket csak rendeltetés szerinti, a fent leírtaknak megfelelően használhatja: más célra használni kifejezetten tilos. A nem előírászerű használattal, valamint a biztonsági óvintézkedések be nem tartásából fakadó sérüléseket és károkért nem vállalunk felelősséget, erre a garancia sem érvényes.
© Copyright 2009, Rodcraft Pneumatic Tools GmbH, Xantenstr. 14-16, 45479 Mülheim a.d.Ruhr, Německo
Minden jog fenntartva. Tilos a dokumentum egészének vagy részének engedély nélküli használata vagy másolása. Ez különösen vonatkozik a védjegyekre, termékevekre, alkatrészszámokra és rajzokra. Csak engedélyezett alkatrészeket használjon. A nem engedélyezett alkatrészek használattalól származó károkra vagy hibás működésre a garancia és termékefelelősségi állásállás nem vonatkozik. A kézikönyv eredetileg nem nyelven lett kiadva.
Kérem meg minket az Internet a www.rodcraft.com webhelyen. Itt található a kézikönyveink is. További kérdéseivel keresse meg a legközelebbi Rodcraft-állalatot vagy a hivatalos márkakereskedőt.

HR Opremu koristite samo za predviđenu svrhu kao što je opisano gore, bilo koja drugačija upotreba je izričito zabranjena! Nismo odgovorni za ozljede i oštećenja nastale uslijed nepropisnog korištenja i/ili nepridržavanja sigurnosnih napomena; to nije obuhvaćeno jamstvom.
©Copyright 2009, Rodcraft Pneumatic Tools GmbH, Xantenstr. 14-16, 45479 Mülheim a.d.Ruhr, Německo
Sva prava su zadržana. Svaka neovlaštena upotreba ili kopiranje ovog sadržaja ili njegovog dijela su zabranjeni. Ovo se osobito odnosi na trgovačke znakove, deniminaciju modela, brojeve dijelova i nacrt. Koristite samo odobrene dijelove. Svako oštećenje ili neispravnost u radu koji nastanu zbog upotrebe ne odobrenih dijelova neće biti obuhvaćeno Jamstvom ili Odgovornošću za proizvod. Izvorni jezik ovog priručnika je Njemački.
Posjetite našu internetsku stranicu na www.rodcraft.com Ovdje ćete također moći preuzeti naše priručnike. U vezi daljnjih pitanja kontaktirajte vaš najbliži Rodcraft ogrank ili ovlaštenog zastupnika.

SL Opremo uporabljate izključno za zgodaj opisano področje uporabe. Vsa druga druga uporaba je izrecno prepovedana! Ne odgovarjamo za telesne poškodbe in poškodovanje opreme zaradi nepravilne uporabe in/ali neupoštevanja varnostnih ukrepov. Takšnih poškodb in škoda garancija ne krije.
©Avtorske pravice 2009, Rodcraft Pneumatic Tools GmbH, Xantenstr. 14-16, 45479 Mülheim a.d.Ruhr, Německo
Vse pravice pridržane. Vsaka neovlaščen uporaba ali kopiranje vsebine ali katerega koli dela tega dokumenta je strogo prepovedana. To se nanaša zlasti na blagovne znamke, poimenovanja izdelkov, številke delov in slike. Uporabljajte samo odobrene dele. Garancija oz. odgovornost za izdelke v priručniku obsega običajni okvar, ki nastanejo zaradi uporabe neodobrenih delov, preneha veljati. Izvorni jezik tega priručnika je nemščina.
Obiščite nas na spletni strani www.rodcraft.com Tukaj lahko prenesete tudi naše priručnike. Če imate dodatna vprašanja, se obrnite na najbližjo poslovalnico družbe Rodcraft ali na pooblaščenega prodajalca.

RO Folosii echipamentul doar in scopul pentru care a fost proiectat - descris mai sus; orice alta utilizare este categoric interzisă! Nu ne asumăm nicio responsabilitate în cazul accidentelor sau defecțiunilor aparute în urma utilizării incorecte sau necorespunzătoare și/sau datorită nerespectării instrucțiunilor de siguranță; acestea nu sunt acoperite de garanție.
© Copyright 2009, Rodcraft Pneumatic Tools GmbH, Xantenstr. 14-16, 45479 Mülheim a.d.Ruhr, Germania
Toate drepturile rezervate. Se interzice utilizarea sau copierea neautorizată, parțială sau totală, a conținutului. Acest lucru este valabil în special în domeniul comercial, denumirilor modelelor, numerelor și schițelor pieselor. A se folosi numai piese autorizate. Orice avariere sau defecțiune cauzată de utilizarea pieselor neautorizate nu este acoperită de Garanție sau Răspunderea pentru Produs. Limba sursă a acestui manual este germana.
Vizitați-ne pe internet la www.rodcraft.com Aici puteți descărca manualele noastre. Pentru mai multe detalii, contactați sediul nostru sau furnizorul autorizat cel mai apropiat al firmei Rodcraft.

BG Използвайте инструмента само по предназначение по начина описан по-горе. Всяка друга употреба е изрично изключена! Ние не поемаме никаква отговорност за наранявания или вреди произтичащи от неправилна употреба и злоупотреба или/или неспазване на правилата за безопасност; те не се покриват от гаранцията.
© Copyright 2009, „Rodcraft Pneumatic Tools GmbH“, ул. „Xantenstr“ 14-16, 45479 Mülheim a.d.Ruhr, Германия
Всички права запазени. Всичко копиране или използване на настоящото съдържание без разрешение е забранено. Това се отнася в частност до търговските марки, обозначенията на моделите, номерацията на частите и спецификациите. За се използва само одобрени части, за които е предоставено това. Също покрива и лошо функциониране, причинено от използването на неразрешени резервни части не се покрива от гаранцията, или от поеманите отговорности във връзка с употребата на продукта. Оригиналният език „на ютбо“ е бил съставен основно на немски. Посетете нашата интернет-страница на адрес www.rodcraft.com, от където може да си свалите нарчиците за нашите продукти. Ако имате допълнителни въпроси, моля обърнете се към най-близкия до вас център на www.rodcraft.com, или към оторизиран дилър.

LT Įranki naudojimas tik pagal aukščiau nurodytą paskirtį; naudojimas bet kokiam kitam darbu yra griežtai draudžiamas. Mes neprisiame atsakomybės už sužalojimus ir nuostolius, atsiradusius dėl to, kad įrankis buvo naudojamas netinkamai ar ne pagal paskirtį. Įranta nesilaikant instrukcijų darbu taisyklių bei nurodymų, dėl minėtų priežasčių atsiradusius gedimus netaikomas garantinis remontas.
© 2009 Autorskiei teisiš priklauso Rodcraft Pneumatic Tools GmbH, Xantenstr. 14-16, 45479 Mülheim a.d.Ruhr, Germany
Saugoma autorių teisiš, išstatymai. Bet koks nesankcionuotas šio dokumento ar jo dalies kopijavimas yra draudžiamas. Šis draudimas konkrečiai taikomas prekiaujanims ženklams, modelių pavadinimams, detalių numeririms ir brėžinims. Naudojkit tik gamintojo tiekiamas dalis. Garantis remontois bet šitsakomybė už produkta netaikoma kitiems įrankio gedimams ar netinkamo veikimo atvejais, jei tai atsitiko dėl ne gamintojo tiekiamų detalių naudojimo. Pirminė originali šio dokumento kalba yra vokiečių.
Apie kitas mūsų tinklapi internete adresu www.rodcraft.com išsio tinklapio „Jūs tapte galite pasisiųsti ir naudojimo instrukcijas. Išsilks klausimams, kreipkitės | artimiausią Rodcraft filialą arba įgaliotą atstovą.

LV Izmantojiet ierku augstākākiei lietotšanai; visa cita veida lietotšanai ir aizliegta! Mēs neuzņemamās saistības un nenodrošinām garantiju par bojājumiem, kas radušies nepareizas lietošanas un/vai drošības noteikumu neievērošanas gadījumā.
©Autortiesības 2009, Rodcraft Pneumatic Tools GmbH, Xantenstr. 14-16, 45479 Mülheim a.d.Ruhr, Vācija
Visas tiesības aizsargātas. Tādēļ jebkāda neatļauta satūra vai tā daļu izmantošana vai kopēšana ir aizliegta. Tas sevišķi attiecas uz preču zīmēm, modeļu nosaukumiem, detaļu numuriem un attēliem. Izmantojiet tikai apstiprinātās detaļas. Ja ierces bojājums vai nepareizi darbu bū radušies neapstiprinātu detaļu izmantošana, garantija vai atbildība par produktā neefektīvu vai vairs neispekā. Šis lietošanas instrukcijas avotvaldijs ir vācu.
Apmeklējiet mūsu tīmekļa vietni www.rodcraft.com Tur jūs varat arī lejupielādēt mūsu lietošanas instrukcijas. Turpmākē jautājumiem sazinieties ar savu „Rodcraft“ filiāli vai pilnvaroto starpnieku.

ET Kasutajge seadet ainult sellele mõeldud otstarbele, nagu kirjeldatud ülalpool, igasugune muu kasutamine on rangelt keelatud! Me ei vastuta kahjuvõrguste ja kahjustuste eest, mis on põhjustatud väärtas kasutamistest ja kuritarvitamisest või/või ohusobalikestde tähtsate jätmissed; see ei kaita garantiat.
©Copyright 2009, Rodcraft Pneumatic Tools GmbH, Xantenstr. 14-16, 45479 Mülheim a.d.Ruhr, Germany
Kõik õigused kaitsitud. Iga muu selle või selle osa kohta kasutamine või kopimine on seotud keelatud. Eriti kehtib see kaubamärkide, mudelite üldnimetuste, osade numbrile ja joonistele kohta. Kasutajge ainult heakskiidetud varuosadega. Garanti ja vastutuse ei kata ühtegi kahjustust või talitlushäiret, mille on põhjustanud heakskiidetud osade kasutamine. Selle kasutusjuhendi algeel on saksa keel.
Külastage meie kodulehekilge aadressil www.rodcraft.com. Te saate seal leida laadida ka meie kasutusjuhendeid. Täiendavate küsimuste korral kontaktueerige oma lähima Rodcraft filiaali või volitatud müüjaga.

TR Aleti sadece yukarıda anlatıldığı şekilde amacına uygun olarak kullanılmalıdır; her türlü farklı kullanım açıkça haric tutulmuştur. Hatalı ve amacı dışında veya/veya güvenilen önerimlere uymusuzluktan kaynaklanan yaralanmalar ve hasarların sorumluluğu kabul edilmeyez, ve garanti kapsamına girmez.
© Copyright 2009, Rodcraft Pneumatic Tools GmbH, Xantenstr. 14-16, 45479 Mülheim a.d.Ruhr, Germany
Tüm hakları saklıdır. İçerdiği veya bir kısmının her türlü yetkisi/kullanımı veya kopyalanması yasaklanmıştır. Özellikle bu; ticari markalar, model adları, parça numaraları ve çizimler için geçerlidir. Sadece onaylanmış parçaları kullanınız. Onaysız parça kullanılmadıkça doğabilecek her türlü hasar veya arıza Garantisi veya Ürün Sorumluluğu kapsamı dışındadır. Bu klavuzun kaynak dli Almanca'dır.
İnternet sitemiz www.rodcraft.com 'u ziyaret ediniz. Buradan klavuzlarımızı da indirebilirsiniz. Sorularınız için size en yakın Rodcraft şubemiz veya yetkili satıcımıza temas kurunuz.

ZH 该设备仅限用于上述用途！对于由非正常使用或者误操作以及不遵守安全要求引起的伤害或者损失，Rodcraft 不承担任何责任，并且不属于质保范围。
© 2009 Rodcraft Pneumatic Tools GmbH, Xantenstr. 14-16, 45479 Mülheim a.d.Ruhr, Germany
版权所有，未经授权，不得复制或制作本手册全部或部分内容。尤其不得复制或制作其中的商标、型号名称、零件序号和圖片。仅允许使用授权零件，任何使用未经授权的零件而导致的质量故障，均不在质保或产品质量责任范围内。本手册翻译为简体中文。
请登录我公司网站www.rodcraft.com，下载相关产品手册。如有问题，请与您附近的Rodcraft分公司或授权的代理商联系。

JA 機器は、上記指定の用途にのみ使用し、他の用途には決して使用しないでください。不適切な使用、誤用、あるいは安全上の注意事項を守らないことによる傷害、破損については責任を負いません。これはまた保証の対象外です。
©Copyright 2009, Rodcraft Pneumatic Tools GmbH, Xantenstr. 14-16, 45479 Mülheim a.d.Ruhr, Germany
All rights reserved. 本機器は、上記指定の用途にのみ使用し、他の用途には決して使用しないでください。不適切な使用、誤用、あるいは安全上の注意事項を守らないことによる傷害、破損については責任を負いません。これはまた保証の対象外です。
本マニュアルはドイツ語で作成されています。このマニュアルをダウンロードすることもできます。詳しくは、最寄りの Rodcraft プランツマウスは指定ディラーにお問い合わせください。

KO 제품을 위해서 설명된 용도에만 사용하십시오. 다른 용도에 사용하는 것을 절대 금지합니다. 제품을 부적절하게 사용하거나 오용하거나 안전 주의사항을 따르지 않아 발생하는 부상이나 제품 손상에 대해서는 책임을 지지 않으며 보증이 무효화됩니다.
©Copyright 2009, Rodcraft Pneumatic Tools GmbH, Xantenstr. 14-16, 45479 Mülheim a.d.Ruhr, Germany
© Copyright 2009, Rodcraft Pneumatic Tools GmbH, Xantenstr. 14-16, 45479 Mülheim a.d.Ruhr, Germany
모든 권리가 보유. 이 기기는 오직 설명된 용도에만 사용하도록 설계되었습니다. 이는 특히 상표, 모델 명칭, 부품 번호, 도면에 적용됩니다. 승인되지 않은 사용 가능한 부품이나 승인되지 않은 부품으로 인해 발생하는 손실과 오용은 제품보증 또는 제품 사용의 보증을 받을 수 없습니다. 본 사용 설명서의 원본은 독일어로 되어 있습니다. 본사의 인터넷 주소는 www.rodcraft.com입니다. 여기서 우리의 사용설명서를 다운로드할 수 있습니다. 문의 사항이 있으시다면, 가장 가까운 Rodcraft 지사 또는 공인된 영업점으로 연락하십시오.



HEADQUARTER

Germany

Rodcraft Pneumatic Tools GmbH

Xantener Straße 14 – 16

45479 Mülheim a. d. Ruhr, Germany

Telephone: +49 (0208) 99736-0 Telefax: +49 (0208) 99736-39

E-mail: info@rodcraft.com Internet: www.rodcraft.com