



RODCRAFT®

| | | | |
|----------------------------------|--|----------------------------|--|
| (DE) Bedienungsanleitung | Exzentrerschleifer | (CS) Návod k použití | Excentrická bruska |
| (EN) Manual | Random Orbital Sander | (SK) Príručka | Nepравильná kruhová bruska so skleným papierom |
| (FR) Manuel | Ponceuse excentrique aléatoire | (HU) Használati útmutató | Bolygótarcsás csiszoló |
| (ES) Manual | Alijadora orbital aleatoria | (HR) Priručnik | Nasumični orbitalni brusni stroj |
| (IT) Manuale | Smerigliatrice rotorbitale | (SL) Navodila za uporabo | Ekscenčni brusilnik |
| (NL) Handleiding | Vrije Excentrische Schuurmachine | (RO) Manual | Mașină de Sablat Circular Aleator |
| (RU) Руководство по эксплуатации | Эксцентрикoвый шлифовальный инструмент | (BG) Наръчник | Произволна кръгова шлифовъчна машина |
| (SV) Manual | Excenterslipmaskin | (LT) Naudojimo instrukcija | Ekscenčrinis orbitinis šlifutuvas |
| (DA) Manual | Excentersliber | (LV) Rokasgrāmata | Ekscenčra slīpmašīna |
| (NO) Manual | Eksentersliper | (ET) Kasutusjuhend | Ekstsentrilihvija |
| (FI) Käyttöopas | Epäkeskokoimakone | (TR) Kullanım Klavuzu | Rastgele Dairesel Zımpara Makinası |
| (PT) Manual | Lixadeira Orbital | (ZH) 用户手册 | 随机轨道砂光机 |
| (EL) Εγχειρίδιο | Εκκεντρoς Περιοτροφικός Λειαντήρας | (JA) マニュアルエア | ランダムオービタルサンダー |
| (PL) Podręcznik obsługi | Szlifierka mimośrodkowa | (KO) 설명서 | 임의 궤도 샌더 |

RC7702V6 / RC7705V6 / RC7710V6





RC7702V / RC7705V6 / RC7710V6

| | | |
|----|--|----|
| | Bilder / Figures / Illustrations / Figuras / Figure / Afbeeldingen / Рисунки / Figurer / Figurer / Figurer / Kuvat / Figuras / Εικόνες / Rysunki / Údaje / Obrázky / Ábrák / Slike / Slike / Figuri / Фигури / Paveikslai / Attēli / Joonised / Şekiller / 图形 / 図 / 그림 | 3 |
| DE | Deutsch: Sehr geehrter Kunde! Vor Inbetriebnahme ist es wichtig, die Bedienungsanleitung sorgfältig durchzulesen. Zusätzlich bitten wir Sie unsere Produktsicherheitsinformationen zu lesen. Danke! | 4 |
| EN | English: Dear customer! Please carefully read this instruction manual and our product safety information before operating the tool. Thank you! | 6 |
| FR | Français: Cher client, veuillez lire attentivement le contenu de ce manuel d'instructions ainsi que les informations relatives à la sécurité avant d'utiliser l'appareil. Merci ! | 8 |
| ES | Español: Estimado cliente: Lea atentamente este manual de instrucciones y nuestra información de seguridad del producto antes de usar la herramienta. ¡Gracias! | 10 |
| IT | Italiano: Gentile cliente! La preghiamo di leggere attentamente il presente manuale istruzioni e le informazioni di sicurezza relative al prodotto prima di utilizzare l'attrezzo. Grazie! | 12 |
| NL | Nederlands: Geachte klant! Deze gebruiksaanwijzing aandachtig doorlezen en onze veiligheidsaanwijzingen in acht nemen bij gebruik dan dit gereedschap. Dank u! | 14 |
| RU | Русский: Уважаемый покупатель! Перед эксплуатацией прибора необходимо внимательно ознакомиться с инструкцией по пользованию и указаниями по технике безопасности. Спасибо! | 16 |
| SV | Svenska: Kära kund! Vänligen läs denna instruktionsmanual noggrant och vår produktsäkerhetsinformation innan du använder verktyget. Tack på förhand! | 18 |
| DA | Dansk: Kære kunde! Læs venligst denne manual og vores produktsikkerhedsinformation før værktøjet tages i brug. Tak! | 20 |
| NO | Norsk: Kjære kunde! Vennligst les denne brukermanualen og produktsikkerhetsinformasjonen før du bruker dette verktøyet. Tusen takk! | 22 |
| FI | Suomi: Hyvä asiakas! Lue huolellisesti tämä käyttöopas ja tuoteturvallisuustiedot ennen työkalun käyttöä. Kiitos! | 24 |
| PT | Português: Estimado cliente! Leia atentamente este manual de instruções e as informações de segurança do nosso produto antes de operar a ferramenta. Obrigado! | 26 |
| EL | Ελληνικά: Αγαπητέ πελάτη! Παρακαλούμε διάβασε προσεκτικά αυτό το εγχειρίδιο οδηγιών και τις πληροφορίες ασφαλείας του προϊόντος μας πριν χρησιμοποιήσεις το εργαλείο. Ευχαριστούμε! | 28 |
| PL | Polski: Szanowni Klienci! Przed rozpoczęciem pracy z narzędziem, należy uważnie przeczytać niniejszą instrukcję obsługi oraz informacje dotyczące bezpieczeństwa. Dziękujemy! | 30 |
| CS | Česky: Vážení zákazníci! Prosím přečtěte si pečlivě tento návod k obsluze a bezpečnostní informace o našem výrobku, předtím než ho začnete používat. Děkujeme vám! | 32 |
| SK | Slovenčina: Vážení zákazníci! Pred použitím nástroja si pozorne prečítajte túto príručku s pokynmi a bezpečnostné informácie nášho produktu. Ďakujeme vám! | 34 |
| HU | Magyar: Tisztelt Vásárlói! Kérjük, hogy a készülék használatá előtt figyelmesen olvassa el ezt a használati útmutatót és a termékbiztonsági információkat. | 36 |
| HR | Hrvatski: Poštovani korisnici! Molimo vas da pažljivo pročitate ovaj priručnik i sigurnosne napomene za ovaj proizvod prije rukovanja alatom. Hvala! | 38 |
| SL | Slovenščina: Spoštovani kupec! Prosimo vas, da pred uporabo orodja pozorno preberete ta navodila za uporabo in varnostne informacije. Hvala! | 40 |
| RO | Română: Stimate client! Vă rugăm să citiți cu atenție acest manual cu instrucțiuni și informațiile de siguranță ale produsului nostru înainte de a opera această mașină. Mulțumim! | 42 |
| BG | Български: Скъпи клиенти! Моля внимателно да се запознаете с настоящия наръчник за експлоатация и информацията за безопасна работа с нашия продукт преди да пристъпите към използването му. Благодарим ви! | 44 |
| LT | Lietuvių: Gerbiamas pirkėju! Prieš pradedamas darbą su įrankiu, atidžiai perskaitykite šias naudojimo instrukcijas ir informaciją apie saugų gaminio naudojimą. Dėkojame! | 46 |
| LV | Latviešu: Cienijamais klient! Pirms ierces lietošanas rūpīgi izlasiet šo lietošanas rokasgrāmatu un drošības informāciju par mūsu ierīci. Paldies! | 48 |
| ET | Eesti: Hea klient! Palun lugege enne tööriista kasutamist hoolikalt seda kasutusjuhendit ja ohutusalasat teavet. Täname teid! | 50 |
| TR | Türkçe: Değerli müşterimiz ! Aleti çalıştırmadan önce bu kullanim klavuzunu ve ürün güvenlik bilgilerimizi lütfen dikkatle okuyunuz. Teşekkür ederiz! | 52 |
| ZH | 中文: 尊敬的用户, 使用前请认真阅读本用户手册以及产品安全说明, 谢谢! | 54 |
| JA | 日本語: 本製品お買い上げありがとうございます。ツールを使用する前に、このマニュアルと当社安全情報をよくお読みください。 | 56 |
| KO | 한국어: 본 제품을 구입해주셔서 감사합니다! 제품을 사용하기 전에 본 사용 설명서와 제품 안전 정보를 꼭독하시기 바랍니다. 감사합니다! | 58 |

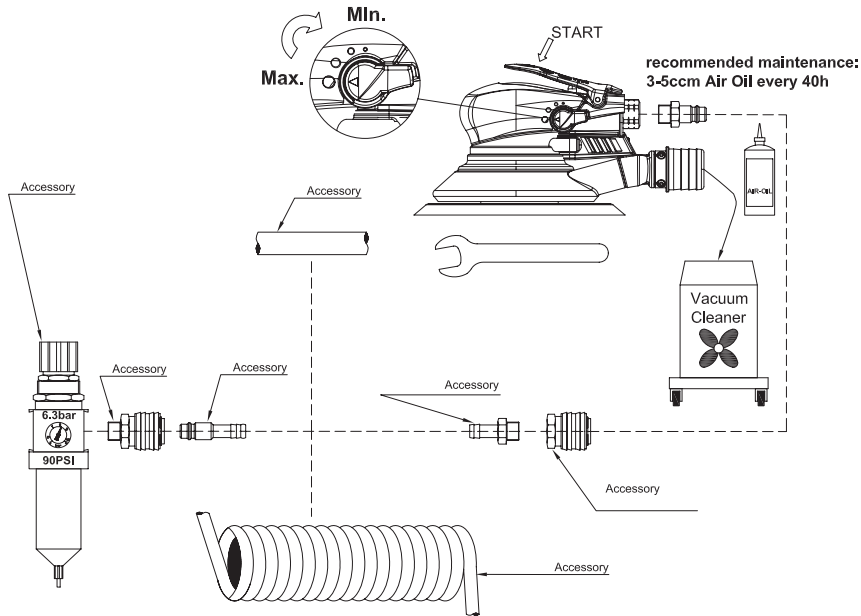

Fig. 01:
 (Anschlußmöglichkeiten symbolisiert / Possible Connection options / Options de connexion possibles / posibles opciones de conexión / possibili opzioni di connessione / Mogelijke Verbindingsopties / возможные варианты Подключения / möjliga anslutningsalternativ / mulge tilslutningsmåder / mulge Tilkoblingsvalg / mandolliest liitánváhtolohod / opções de Ligação possíveis / πιθανές επιλογές Σύνδεσης / możliwe opcje połączenia / možné možnosti spojenia / lehetséges csatlakoztatási opciók / mogućnosti priključivanja / možnosti priključitev / opțiuni posibile de Conectare / възможни начини за свързване / galimi prijungimo variantai / iespējama savienošana / ühendusvõimalused / olanakli Bağlantı seçenekleri / 可能的连接 / 接続オプション / 가능한 연결 옵션)

Luftöl / Air-Oil / Air-Huile / Aire-Acétie / Aria-Olio / Lucht-Olie / Пневматическое масло / Luft-olja / Luft-olie / Luft-Ölje / Ilma-öljy / Ar-Óleo / Αέρας-ελαίου / Powietrze-olej / Pneumatický olej / Vzduch - Olej / Levegő-olaj / Ulje - zrak / zrak-olja / Oleopneumatic / Вязьух - Масло / Oras-alyva / Gaisa-eljas / Öhk-ölil / Hava-Yağı / 气-油 / 空氣-オイル / 공기-오일

Schmierfett / Grease / Graisse / Grasa / Lubrificante / Vet / Смазка / Fett / Smørrelse / Smøremiddel / Rasva / Lubrificante / Λιπανση / Smar / Mazivo / Mazivo / Kenőzsír / Mast / Mast / Lubrifiant / Грес / Tepalas / Smērvielā / Māre / Gres / 油脂

Zubehör / Accessory / Accessoires / Accesorio / Accessorio / Accessoire / Аксессуары / Tillbehör / Tilbehør / Tilbehør / Varusteet / Acessório / Εξάρτημα / Doda-tek / Příslušenství / Doplnok / Tartozék / Pribor / dodatki / Accessori / Приспособление / Priedas / Aksesuari / Lisaseade / Aksesuar / 附件 / 付属品 / 액세서리

Austausch des Adapters/Adaptor Replacement / Remplacement Adaptateur / Sustitución de adaptador / Sostituzione dell'Adattatore / Adaptervanging / Замена адаптера / Utbyte av adapter / Udskiftning af adapter / Adapterutskifling / Sovittimen vaihto / Substituição do adaptador / Αντικατάσταση αναπτορα / Wymiana adaptera / Výměna adapteru / Nahrada/výměna adaptera, rozdvojky / Az adapter cseréje / Zamjena adaptera / Zamenjava nastavka / Inlocuire Adaptor / Подмяна на адаптора / Adapterio keitimas / Adapteru nomaiga / Adapteri asendamine / Adaptor Degistime / 适配器更换 / アダプタ交換 / 여접타 교환

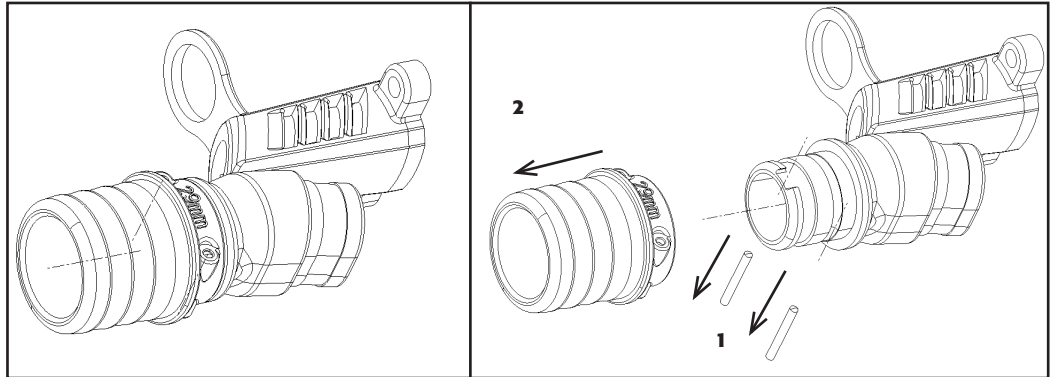

Sehr geehrter Kunde!

Rodcraft Pneumatic Tools dankt Ihnen für den Kauf eines seiner Produkte und lädt Sie zum Lesen dieses Handbuchs ein.

Alle notwendigen Informationen für einen sachgerechten Gebrauch des gekauften Gerätes sind hierin enthalten: es empfiehlt sich also, es vollständig durchzulesen und sich an die darin enthaltenen Hinweise zu halten.

Bitte bewahren Sie das Handbuch so auf, dass es unbeschädigt erhalten bleibt. Der Inhalt dieses Handbuchs kann ohne Vorbescheid und ohne weitere Verpflichtungen geändert werden, so dass Änderungen und Verbesserungen in die bereits gesandten Kopien eingelegt werden können.

Unser Ziel, ist es Produkte herzustellen, mit denen Sie möglichst sicher und effektiv arbeiten können. Am wichtigsten für Ihre Sicherheit sind Ihre Umsicht und Ihr Urteilsvermögen im Umgang mit diesem Produkt und anderen Werkzeugen. Diese Sicherheitshinweise enthalten einige der wichtigen Gefahrenquellen; sie können jedoch nicht alle möglichen Gefahren abdecken.

Das Kopieren oder Übersetzen eines jeglichen Teiles dieses Handbuchs ist ohne vorherige schriftliche Genehmigung des Herstellers untersagt.

1. Technische Daten

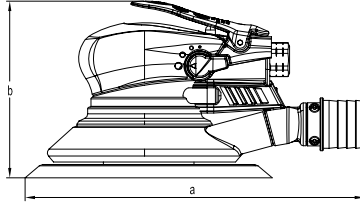

| Modell | Schleifkissen Durchmesser - Gewinde | Exzenter | Drehzahl | Gewicht | Schlauch Ø innen | Abmaß axb | Luftverbrauch durchschn. – kontin. | | Luftleinlaß | Schall-druck | Vibration |
|---------------|-------------------------------------|----------|----------------------|---------|------------------|-----------|------------------------------------|-----|-------------|--------------|---|
| | | | | | | | | | | | |
| | [mm] | [mm] | [min ⁻¹] | [kg] | [mm] | [mm] | [l/min] | | [Zoll] | dB(A) | a _{hdl} ^[ms⁻²] k [m/s ²] |
| 7702V6 | 150 V - 5/16" | 2.5 | 10000 | 0.825 | 8 | 107x315 | 450 | 550 | 1/4" FT | 79.5 | 3.8 1.5 |
| 7705V6 | 150 V - 5/16" | 5 | 10000 | 0.850 | 8 | 107x315 | 450 | 550 | 1/4" FT | 86.1 | 5.4 1.2 |
| 7710V6 | 150 V - 5/16" | 10 | 10000 | 0.945 | 8 | 107x315 | 450 | 550 | 1/4" FT | 79.1 | 9.0 2.3 |

Max. Druck 6,3 bar (90 psi)

Gewicht des Schleifkissens ca. 125 g

a_{hdl}: Vibrationspegel, k Unsicherheit; L_{pk} Schalldruckpegel, dB(A), K_{pk} = K_{ms} = 3 dB Unsicherheit.

Deklaration zu Geräusch- (ISO 15744) und Vibrationsemission (ISO 28927-3)

Alle Werte sind zum Zeitpunkt dieser Veröffentlichung auf dem aktuellen Stand. Neueste Informationen finden Sie unter www.rodcraft.com.

Die genannten Werte wurden durch Tests gemäß den angegebenen Normen unter Laborbedingungen ermittelt und sind für den Vergleich mit den genannten Werten der anderen Werkzeuge, die den selben Normen entsprechen, nicht ausreichend. Diese genannten Werte sind für Risikoanalysen nicht geeignet und die tatsächlichen Messwerte am Einsatzort können höher ausfallen. Die tatsächlichen Richtwerte und das Gesundheitsrisiko für den individuellen Nutzer sind von Person zu Person verschieden und hängen von den Arbeitsgewohnheiten, dem Werkstück und der Gestaltung des Arbeitsplatzes sowie von der Belastungsdauer und dem Gesundheitszustand des Benutzers ab.

Wir, die RODCRAFT PNEUMATIC TOOLS, haften nicht für die Folgen einer Anwendung der genannten Werte anstelle von Messwerten der tatsächlichen Belastungswerte in einer Risikoanalyse für einen konkreten Arbeitsplatz, der sich unserer Einflußnahme entzieht.

Dieses Werkzeug kann das Hand-Arm-Vibrations-Syndrom auslösen, sofern sein Gebrauch nicht in ausreichend dem Maße geregelt wird. Ein EU-Leitfaden zur Regelung von Hand-Arm-Vibrationen steht im Internet zur Verfügung: <http://www.humanvibration.com/EUJVBGUIJDE.htm>

Wir empfehlen ein Programm zur Gesundheitsüberwachung, durch welches frühe Symptome erkannt werden können, welche auf die Geräusch- oder Vibrationsexposition zurückgeführt werden könnten, so dass die Abläufe der Maßnahmen daraufhin so geändert werden können, dass zukünftige Beeinträchtigungen vermieden werden.

2. Anwendung und Funktion

- Ein Exzentrerschleifer ist ein Gerät, das verwendet wird, um Oberflächen mittels Schleifpapier zu bearbeiten und damit eine materialabtragende Wirkung zu erzielen.
- Ein Exzentrerschleifer ist nur zum Bearbeiten von Oberflächen mittels Schleifpapier geeignet und darf nie anderweitig verwendet werden.
- Den Exzentrerschleifer niemals zweckfremd verwenden.
- Beachten Sie bitte auch die Produktsicherheitsinformationen!

3. Kontrolle - Lieferumfang

Die Verpackung öffnen und kontrollieren, daß das Gerät keine Transportschäden aufweist und alle im Versandschein aufgeführten Teile vorhanden sind. Vor der Inbetriebnahme des Gerätes muß eine Sichtkontrolle durchgeführt werden, um Leckagen, Beschädigungen, lockere oder fehlende Teile festzustellen.

Lieferumfang:

RC7702V6 / RC7705V6 / RC7710V6

- 1 x Exzentrerschleifer
- 1 x Schraubenschlüssel
- 1 x Luftentfeuchter
- 1 x Bedienungsanleitung
- 1 x Sicherheitshinweise
- 1 x EC Konformitätserklärung
- 1 x Ersatzteilliste
- 1 x 6" Klett-Schleifteller 5/16-24UN

4. Inbetriebnahme und Arbeiten

Grundsätzlich sind beim Arbeiten mit dem Gerät die Sicherheitsrichtlinien zu beachten.

Allgemeine Informationen:

- Das Gerät laut Abb. 01 anschließen.
- Der Schleifteller muss an der Antriebsspindel festgeschraubt werden.
- Vor Inbetriebnahme der Maschine den Schraubenschlüssel entfernen.
- Einfach den Hebel drücken, um die Maschine einzuschalten. Die Maschinendrehzahl erhöht sich durch zunehmenden Druck auf den Hauptschalter. Zum Abschalten den Hauptschalter lösen.
- Vor Inbetriebnahme immer auf die Position des Drehzahlschalters (3) achten, um unabsichtliche Drehzahlauswahl zu vermeiden.
- Den Drehzahlschalter nur verwenden, wenn die Antriebsspindel vollständig stillsteht. Das Ändern der Drehzahl vor dem Stillstand der Antriebsspindel kann die Maschine beschädigen.
- Bei einem Luftdruck unter 6,3 bar wird die Effektivität des Materialabtrags ebenfalls reduziert.
- Die Einsatzweise der Maschine und das zu bearbeitende Material bestimmen das Schleifergebnis.

5. Wartung

Grundsätzlich sind bei der Wartung des Gerätes die Umweltvorschriften der entsprechenden Landesgesetze zu beachten.

Schmierung des Motors

- Es ist sicher zu stellen, daß die Maschine von der Energiequelle (Druckluft) getrennt ist um ein unbeabsichtigtes Ingangsetzen zu vermeiden. Eine Schmierung des Motors ist nötig, um eine einwandfreie Funktion der Mechanik zu gewährleisten. Der Vorteil ist eine stabile Drehmoment- und Leistungsabgabe, sowie geringerer Verschleiß des Motors.
- **Schmierung des Motors vornehmen wie folgt:**
 1. Nur Luftöl aus dem RODCRAFT Zubehör verwenden
 2. Luftergangsnippel vor Benutzung von Schmutz reinigen
 3. Luftöl (ca. 3 Tropfen) in den Luftergangsnippel füllen und die Maschine kurz in Betrieb nehmen.
- Vor- und nach der Benutzung der Maschine sollten die o.g. Schritte ausgeführt werden. Dies erhöht die Standzeit der Maschine.
- Die oben beschriebene manuelle Wartung des Motors kann durch eine handelsübliche Wartungseinheit aus dem RODCRAFT Zubehör wirtschaftlich ergänzt oder ersetzt werden. Die Wartungseinheit sollte wie in Fig.03 installiert werden.
- Das Gerät immer sauber und fern von aggressiven Chemikalien halten. Gerät nicht im Freien stehen lassen.
- **Wartung sowie Reparatur des Gerätes dürfen nur vom Fachpersonal durchgeführt werden.**

6. Entsorgung

Die Entsorgung des Gerät muß gemäß der Gesetzgebung des jeweiligen Landes erfolgen. Alle beschädigten, stark verschlissenen oder schlecht funktionierenden Geräte **MÜSSEN AUSSER BETRIEB GESETZT WERDEN.**
Die Reparatur des Gerätes dürfen nur vom Fachpersonal durchgeführt werden.

Das Gerät nur für den oben beschriebenen Anwendungsfall verwenden, jede andere Verwendung schließen wir ausdrücklich aus! Für Verletzungen und Schäden, die aus unsachgemäßer und zweckentfremdeter Anwendung bzw. aus Zuwiderhandlung gegen die Sicherheitshinweise resultieren, übernehmen wir keine Haftung oder Gewährleistung.

Besuchen Sie auch unsere Internetpräsenz unter www.rodcraft.com
 Hier können auch unsere Handbücher heruntergeladen werden.
 Wenden Sie sich bei Rückfragen an Ihre nächste Rodcraft Niederlassung oder den autorisierten Fachhandel.

Dear customer!

Rodcraft Pneumatic Tools thanks you for the purchase of one of our products and invites you to reading this user manual.

All necessary information for an adequate use of the purchased equipment is contained herein: it is advisable to read everything from cover to cover and to observe the references.

Please keep the user manual in good order. The contents of this manual may change without prior notice and without further obligations, so that changes and improvements can be inserted into already distributed copies.

It is our aim to manufacture products, with which you can work as safe and efficient as possible. Most important for your safety are your caution and judgment in handling this product and other tools. These safety precautions contain some of the important sources of danger; however, they cannot cover all possible risks.

Without prior written permission of the manufacturer copying or translation of any part of this manual is prohibited.

1. Technical Data

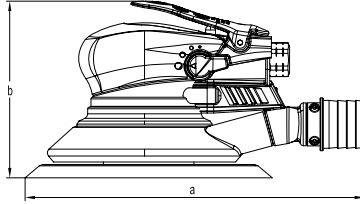

| Model | Pad Diameter - Thread | Orbit | Speed | Weight | Inner Hose Dia. | Dimension axb | Air Consumption Average – continuous | | Air Inlet | Sound-pressure | Vibrations |
|--------|-----------------------|-------|----------------------|--------|-----------------|---------------|--------------------------------------|-----|-----------|----------------|---|
| | | | | | | | | | | | |
| | [mm] | [mm] | [min ⁻¹] | [kg] | [mm] | [mm] | [l/min] | | [inch] | dB(A) | a _{hdl} ^[ms⁻²] k [m/s ²] |
| 7702V6 | 150 V - 5/16" | 2.5 | 10000 | 0.825 | 8 | 107x315 | 450 | 550 | 1/4" FT | 79.5 | 3.8 1.5 |
| 7705V6 | 150 V - 5/16" | 5 | 10000 | 0.850 | 8 | 107x315 | 450 | 550 | 1/4" FT | 86.1 | 5.4 1.2 |
| 7710V6 | 150 V - 5/16" | 10 | 10000 | 0.945 | 8 | 107x315 | 450 | 550 | 1/4" FT | 79.1 | 9.0 2.3 |

max pressure 6.3 bar (90 psi)

weight of pad approx. 125g

a_{hdl} -Vibration level, k Uncertainty ; L_{pa} Sound pressure level dB(A), K_{pa} = K_{wa} = 3 dB Uncertainty.

Declaration of noise (ISO 15744) and vibration emission (ISO 28927-3)

All values are current as of the date of this publication. For the latest information please visit rodcraft.com.

These declared values were obtained by laboratory type testing in accordance with the stated standards and are suitable for comparison with the declared values of other tools tested in accordance with the same standards. These declared values are not adequate for use in risk assessments and values measured in individual work places may be higher. The actual exposure values and risk of harm experienced by an individual user are unique and depend upon the way the user works, the workpiece and the workstation design, as well upon the exposure time and the physical condition of the user.

We, RODCRAFT PNEUMATIC TOOLS, cannot be held liable for the consequences of using the declared values, instead of values reflecting the actual exposure, in an individual risk assessment in a work place situation over which we have no control.

This tool may cause hand-arm vibration syndrome if its use is not adequately managed. An EU guide to managing hand-arm vibration can be found at <http://www.humanvibration.com/EU/VIBGUIDE.htm>

We recommend a programme of health surveillance to detect early symptoms which may relate to noise or vibration exposure, so that management procedures can be modified to help prevent future impairment.

2. Application and Function

- A random orbital sander is a tool used for smoothing and removing material from surfaces by means of sandpaper in order to achieve a desired finish.
- A random orbital sander should only be used to smooth surfaces with sandpaper and must never be used in any other way.
- Do not misuse the random orbital sander.
- Please read the product safety information carefully!

3. Inspection – Scope of Delivery

Open the packing and check the equipment for transport damage and that all parts specified in the shipping documents are at hand. Before using the equipment conduct a visual inspection in order to determine leakages, damages, loose or missing parts.

Scope of delivery:

RC7702V6 / RC7705V6 / RC7710V6

- 1 x Random orbital sander
- 1 x Wrench
- 1 x Dehumidifier packet
- 1 x User manual
- 1 x Safety instructions
- 1 x EC Declaration of Conformity
- 1 x Spare part list
- 1 x 6" Velcro backing plate 5/16-24UN

4. Implementation and Operation

Generally the safety guidelines are to be observed when working with the equipment.

General Information:

- Connect device as shown in Fig.01.
- To use a backing plate, it must be screwed tightly to the drive spindle.
- Remove the wrench for tightening prior to operating the machine.
- To start the machine, simply push the lever. Machine speed is increase by increasing pressure on the main switch. Release the main switch to stop.
- Prior to use, always observe the position of the speed switch (3) to avoid unintentional speed selection.
- Use the speed swich only when the drive spindle comes to a complete stop. Changing the speed before the drive spindle stops may damage the machine.
- If the air flow pressure is lower than 6.3 bars, the effectiveness of material removal is also reduced.
- The way in which the machine is used and the material worked on will determine the sanding result.

5. Maintenance

Generally for the device maintenance the environmental regulations of the respective country are to be observed.

Motor Lubrication

- Always ensure that the machine is disconnected from energy source (compressed air) to avoid accidental operation. Greasing the motor is necessary to ensure correct mechanical function. Advantage is a stable torque and power output as well as less wear and tear of the motor.
- **Lubricate the motor as follows:**
 1. Only use RODCRAFT accessory air oil
 2. Clean air intake nipple before use
 3. Fill air oil (approx. 3 drops) into the air intake nipple and briefly operate the machine.
- Follow abovementioned steps before and after using the machine. This increases the machine's service life.
- Manual motor maintenance as described above can be efficiently complemented by a commercially available maintenance unit from the RODCRAFT accessories. Install the maintenance unit as shown in Fig 01.
- Keep the tool clean and away from aggressive chemicals. Do not leave the tool outdoors.
- **Maintenance and repair of the equipment only by technical maintenance staff.**

6. Disposal

The disposal of this equipment must follow the legislation of the respective country.
All damaged, badly worn or improperly functioning devices MUST BE TAKEN OUT OF OPERATION.
Repair only by technical maintenance staff.

Use the equipment only for its intended use as described above, any other use is expressly excluded! We are not responsible for injuries and damage due to inappropriate use and misuse and/or noncompliance of safety precautions; this is not covered by the warranty.

Visit our Internet presence at www.rodcraft.com
Here you can also download our manuals.
With further questions contact your nearest Rodcraft branch or the authorized dealer.

Cher client,

Rodcraft Pneumatic Tools vous remercie d'avoir acheté l'un de ses produits et vous invite à lire ce guide d'utilisation.

Toutes les informations nécessaires à une utilisation appropriée du matériel acheté y sont contenues. Nous vous suggérons une lecture complète et de respecter les références.

Veuillez conserver le guide d'utilisation à portée de main. Le contenu du guide peut changer sans préavis et sans autre obligations ultérieures, de sorte que des modifications et améliorations peuvent être effectuées dans des copies déjà distribuées.

Notre objectif est de fabriquer des produits avec lesquels vous pouvez travailler de manière aussi sûre qu'efficace. L'élément le plus déterminant pour votre sécurité reste votre prudence et votre bon sens dans la manipulation de ce produits et d'autres outils. Ces précautions de sûreté contiennent les causes de danger majeures, sans pouvoir, toutefois, couvrir la totalité des risques.

Toute copie ou traduction de tout ou partie de ce guide sans autorisation écrite du fabricant est interdite.

1. Données techniques

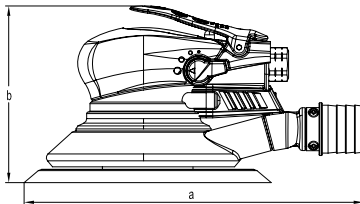

| Modèle | Plateau Diamètre - filet | Excentra- tion | Vitesse | Poids | Ø Diamètre interne con- duite | Dimensions axb | Consommation d'air Moyenne – En continu | | Admission d'air | Pression accou- stique | Vibration | |
|---------------|--------------------------------|-------------------|----------------------|-------|-------------------------------------|-------------------|--|---------|--------------------|---------------------------|-----------------|-----|
| | | | | | | | | | | | | |
| | [mm] | [mm] | [min ⁻¹] | [kg] | [mm] | [mm] | [l/min] | [pouce] | [dB(A)] | $a_{hv}^{[ms^{-2}]}$ | $k^{[ms^{-2}]}$ | |
| 7702V6 | 150 V - 5/16" | 2.5 | 10000 | 0.825 | 8 | 107x315 | 450 | 550 | 1/4" FT | 79.5 | 3.8 | 1.5 |
| 7705V6 | 150 V - 5/16" | 5 | 10000 | 0.850 | 8 | 107x315 | 450 | 550 | 1/4" FT | 86.1 | 5.4 | 1.2 |
| 7710V6 | 150 V - 5/16" | 10 | 10000 | 0.945 | 8 | 107x315 | 450 | 550 | 1/4" FT | 79.1 | 9.0 | 2.3 |

Pression max 6.3 bar (90 psi)

Poids plateau approx. 125g

a_{hv} : Niveaux de vibration, k Incertitude; L_{PA} Niveau de pression acoustique, $K_{PA} = K_{vib} = 3$ dB Incertitude.

Niveau de bruit (ISO 15744) et émission de vibration (ISO 28927-3) déclarés

Toutes les valeurs sont celles connues à la date de publication du présent document. Pour obtenir les renseignements les plus récents, visiter le www.rodcraft.com. Ces valeurs ont été obtenues par des essais en laboratoire conformément aux normes indiquées; elles ne peuvent pas être utilisées pour l'évaluation des risques. Les valeurs mesurées sur les lieux de travail individuels peuvent être supérieures aux valeurs indiquées. Les valeurs d'exposition et le risque de préjudice réels dépendent de l'utilisateur et de sa condition physique, de la méthode de travail utilisée, de la pièce de travail, de la conception de la station de travail et du temps d'exposition.

RODCRAFT PNEUMATIC TOOLS ne saurait être tenue responsable des conséquences de l'utilisation des valeurs ci-dessus au lieu des valeurs représentatives de l'exposition réelle, dans les études de risques individuelles sur les lieux de travail qui échappent à notre contrôle.

Cet outil peut provoquer des Troubles Musculo-Squelettiques, si son utilisation n'est pas correcte. Un guide communautaire de la prévention des TMS peut être trouvé sur le site : <http://www.humanvibration.com/EU/VIBGUIDE.htm>

Nous recommandons un programme de surveillance de la santé pour détecter les premiers symptômes se rapportant au bruit ou à l'exposition aux vibrations, et de modifier les conditions travail pour aider à prévenir les troubles à venir.

2. Application et fonction

- Une ponceuse excentrique aléatoire est un outil utilisé pour le lissage de surface et l'élimination de matériaux à l'aide de papier abrasif afin d'obtenir la finition souhaitée.
- Une ponceuse excentrique aléatoire doit être uniquement utilisée pour lisser des surfaces à l'aide de papier abrasif et ne doit jamais être utilisée d'une autre manière.
- N'utilisez pas la ponceuse excentrique aléatoire à mauvais escient.
- Veuillez lire attentivement les instructions de sécurité du produit!

3. Inspection – Contenu de la livraison

Ouvrez l'emballage et vérifiez que le matériel n'a pas subi de dégâts pendant le transport et que toutes les pièces stipulées dans le document de livraison sont bien présentes. Avant d'utiliser le matériel, effectuez une inspection visuelle afin de vérifier les éventuelles fuites, dégâts, pièces perdues ou manquantes.

Contenu de la livraison:

RC7702V6 / RC7705V6 / RC7710V6

- 1 x Ponceuse excentrique aléatoire
- 1 x Clé
- 1 x Sachet déshydratant
- 1 x Manuel d'utilisation
- 1 x Instructions de sécurité
- 1 x Déclaration de conformité de l'Union Européenne
- 1 x Liste des pièces détachées
- 1 x Plateau Velcro 6 po. 5/16-24 UNF

4. Mise en œuvre et utilisation

Les indications de sécurité doivent généralement être suivies lorsque vous travaillez avec l'appareil.

Informations générales:

- Connectez l'appareil comme sur la figure 01.
- Pour utiliser un plateau, la pièce doit être solidement fixée à l'axe d'entraînement.
- Retirez la clé de serrage avant d'utiliser la machine.
- Pour démarrer la machine, Appuyer simplement sur l'interrupteur principal. La vitesse de la machine augmente avec la montée de pression sur l'interrupteur principal. Libérez l'interrupteur principal pour arrêter.
- Avant utilisation, observez toujours la position de l'interrupteur de vitesse afin d'éviter une sélection de vitesse accidentelle.
- Utilisez l'interrupteur de vitesse uniquement lorsque l'axe de l'entraînement est complètement à l'arrêt. La modification de la vitesse avant l'arrêt de l'axe d'entraînement peut endommager la machine.
- Si la pression de débit d'air est inférieure à 6,3 bar, l'efficacité du ponçage est également réduite.
- La manière dont la machine est utilisée ainsi que le matériau travaillé déterminent le résultat du ponçage.

5. Entretien

En règle générale, les réglementations environnementales locales concernant l'entretien de l'appareil doivent être respectées.

Lubrification moteur

- Assurez-vous toujours que l'appareil soit déconnecté de sa source d'énergie (air comprimé) pour éviter une activation accidentelle. Le graissage du moteur est nécessaire pour garantir un bon fonctionnement mécanique. L'avantage est un couple et une puissance délivrée stables ainsi qu'une usure moindre du moteur.
- **Graisser le moteur de la façon suivante :**
 1. N'utilisez que de l'huile pour accessoires pneumatiques RODCRAFT
 2. Nettoyer les embouts de l'admission d'air avant utilisation
 3. Remplissez l'huile pneumatique (environ 3 gouttes) l'embout de l'admission d'air et faites brièvement fonctionner la machine.
- Suivez les étapes précédemment mentionnées avant et après avoir utilisé la machine, pour augmenter la durée de vie de la machine.
- L'entretien du moteur décrit précédemment peut être complété de façon efficace avec un équipement d'entretien disponible dans le commerce, parmi les accessoires RODCRAFT. Installez l'équipement d'entretien comme indiqué sur la figure 01.
- Gardez l'outil propre et à l'abri des produits chimiques corrosifs. Ne laissez pas l'outil à l'extérieur.
- **L'entretien et les réparations de cet équipement ne doivent être effectués que par des personnels de l'entretien technique.**

6. Mise au rebut

La mise au rebut de ce matériel doit être conforme à la législation du pays d'utilisation.
Tous les appareils endommagés, gravement usés ou ne fonctionnant pas correctement DOIVENT ÊTRE MIS HORS SERVICE.
Faites réparer uniquement par du personnel d'entretien technique.

Utilisez l'appareil uniquement dans le but pour lequel il a été conçu, décrit plus haut. Toute autre utilisation est expressément exclue ! Nous ne sommes pas responsables des blessures et dégâts provoqués par une utilisation impropre et un mauvais usage et/ou le non respect des précautions de sécurité : ces éléments ne sont pas couverts par la garantie.

Visitez notre site Internet au www.rodcraft.com
Vous pourrez également y télécharger nos manuels.

Pour de plus amples renseignements, veuillez contacter votre succursale ou un distributeur Rodcraft agréé.

Estimado cliente:

Rodcraft Pneumatic Tools le agradece su adquisición de uno de nuestros productos y le invita a leer este manual del usuario.

Toda la información necesaria para un uso adecuado del equipo adquirido está contenida aquí: Se recomienda leerlo entero, de principio a fin, y tener en cuenta las referencias.

Tenga el manual del usuario en buenas condiciones. El contenido de este manual puede cambiar sin previo aviso y sin ulteriores obligaciones, por lo que pueden introducirse cambios y mejoras en copias ya distribuidas.

Nuestro objetivo es fabricar productos con los que pueda trabajar de una forma tan segura y eficaz como sea posible: De la mayor importancia para su seguridad son su precaución y criterio al manipular este producto y otras herramientas. Estas precauciones de seguridad contienen importantes fuentes de peligro; sin embargo, no pueden cubrir todos los posibles riesgos.

Sin el permiso anticipado por escrito del fabricante, la copia o traducción de cualquier parte de este manual está prohibida.

1. Datos técnicos

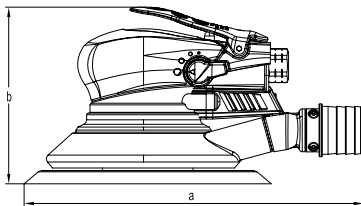

| Modelo | Almohadilla Diámetro - Cable | Órbita | Velocidad | Peso | Diámetro Ø de manguera interno | Dimensiones axb | consumo de aire Media - continua | Admisión de aire | Presión sonora | Vibración |
|---------------|------------------------------------|--------|----------------------|-------|--------------------------------------|--------------------|-------------------------------------|---------------------|-------------------|---|
| | | | | | | | | | | |
| | [mm] | [mm] | [min ⁻¹] | [kg] | [mm] | [mm] | [l/min] | [Pulgada] | dB(A) | a _{hdl} ^[m/s²] k [m/s ⁴] |
| 7702V6 | 150 v - 5/16" | 2.5 | 10000 | 0.825 | 8 | 107x315 | 450 550 | 1/4" FT | 79.5 | 3.8 1.5 |
| 7705V6 | 150 v - 5/16" | 5 | 10000 | 0.850 | 8 | 107x315 | 450 550 | 1/4" FT | 86.1 | 5.4 1.2 |
| 7710V6 | 150 v - 5/16" | 10 | 10000 | 0.945 | 8 | 107x315 | 450 550 | 1/4" FT | 79.1 | 9.0 2.3 |

Presión máx. 6,3 bar (90 psi)

Peso aprox. de almohadilla 125g

a_{hdl} Nivel de vibración, k lertidumbre ; L_{pa} Nivel de presión sonora, dB(A), K_{pa} = K_{wa} = 3 dB lertidumbre.

Declaración de emisiones sonoras (ISO 15744) y de vibraciones (ISO 28927-3)

Todos los valores son correctos en el momento de la publicación. Para conocer la última información, visite rodcraft.com.

Estos valores declarados se obtuvieron en pruebas de laboratorio en cumplimiento con las normas establecidas y son adecuados para compararse con los valores declarados de otras herramientas comprobadas según los mismos estándares. No son adecuados para utilizarse en evaluaciones de riesgos. Los valores medidos en lugares de trabajo individuales podrían ser más altos que los valores declarados. Los valores de exposición reales y el riesgo de daños experimentado por un usuario individual son únicos y dependen del hábito de trabajo del usuario, la pieza en la que se está trabajando y el diseño de la estación de trabajo, además del tiempo de exposición y las condiciones físicas del usuario.

Nosotros, **RODCRAFT PNEUMATIC TOOLS**, no podemos aceptar responsabilidad por las consecuencias de utilizar los valores declarados en lugar de los valores que reflejen la exposición real en una evaluación de riesgo individual y en una situación de lugar de trabajo sobre los que no tenemos ningún control. Esta herramienta puede provocar síndrome de vibración en brazo y mano si no se gestiona adecuadamente su utilización. Encontrará una guía de la UE respecto a la gestión de vibraciones transmitidas al sistema mano-brazo en la página <http://www.humanvibration.com/EU/VIBGUIDE.htm>. Se recomienda mantener un programa de control sanitario de detección precoz de los síntomas relacionados con la exposición a vibraciones y ruidos, con objeto de modificar los procedimientos de gestión y así evitar posibles discapacidades.

2. Aplicación y funciones

- Una lijadora orbital aleatoria es una herramienta usada para lijar y eliminar material de superficies mediante papel de lija para obtener el acabado deseado.
- Una lijadora orbital aleatoria solamente debe usarse para lijar superficies con papel de lija y nunca debe usarse de otro modo.
- No use incorrectamente la lijadora orbital aleatoria.
- ¡Lea detenidamente la información de seguridad del producto!

3. Inspección – contenido de la entrega

Abra el embalaje y compruebe si existen daños de transporte en el equipo y si todas las piezas especificadas en los documentos de transporte están presentes. Antes de usar el producto, realice una inspección visual para determinar si existen fugas, daños, o piezas sueltas o ausentes.

Contenido de la entrega:

RC7702V6 / RC7705V6 / RC7710V6

- 1 x Lijadora orbital aleatoria
- 1 x Llave
- 1 x Paquete deshumidificador
- 1 x Manual del usuario
- 1 x Instrucciones de seguridad
- 1 x Declaración de cumplimiento CE
- 1 x Lista de recambios
- 1 x Placa de soporte de velcro de 6" 5/16-24UN

4. Implementación y uso

Las normas de seguridad deben obedecerse cuando trabaje con el equipo.

Información general:

- Conecte el dispositivo del modo mostrado en la Fig.01.
- Para usar una placa de soporte, debe atornillarse firmemente al eje motor.
- Retire la llave de fijación antes de usar la máquina.
- Para arrancar la máquina, empuje la palanca. La velocidad de la máquina aumenta al aumentar la presión en el interruptor principal. Suelte el interruptor principal para detenerla.
- Antes del uso, observe siempre la posición del interruptor de velocidad (3) para evitar una selección de velocidad accidental.
- Use el interruptor de velocidad exclusivamente cuando el eje motor se detenga por completo. Cambiar la velocidad antes de que se detenga el eje motor puede dañar la máquina.
- Si la presión del caudal de aire es inferior a 6,3 bar, también se reducirá la efectividad de eliminación de material.
- El modo de uso de la máquina y el material en el que se trabaje determinarán el resultado del lijado.

5. Mantenimiento

Normalmente deben seguirse las normativas medioambientales del país correspondiente para el mantenimiento del dispositivo.

Lubricación del motor

- Asegúrese de que la máquina esté desconectada de la fuente de energía (aire comprimido) para evitar su activación accidental. Es necesario engrasar el motor para garantizar un correcto funcionamiento mecánico. La ventaja es un par y potencia de salida estables, así como un menor desgaste del motor.
- **Engrase el motor del modo siguiente:**
 1. Use exclusivamente aceite para aire de accesorios RODCRAFT
 2. Limpie la boquilla de admisión de aire antes del uso
 3. Llene con aceite para aire (aprox. 3 gotas) la boquilla de admisión de aire y use brevemente la máquina.
- Siga los pasos mencionados anteriormente antes y después de usar la máquina. Aumentará la vida útil de la máquina.
- El mantenimiento manual del motor descrito anteriormente puede complementarse eficazmente con una unidad de mantenimiento comercial de los accesorios RODCRAFT. Instale la unidad de mantenimiento como se indica en la Fig.03.
- Mantenga la herramienta limpia y alejada de químicos agresivos. No deje la herramienta en el exterior.
- **El mantenimiento y la reparación del equipo sólo pueden ser realizados por personal técnico de mantenimiento.**

6. Eliminación

La eliminación de este equipo debe seguir las leyes del país correspondiente. Cualquier dispositivo dañado, excesivamente desgastado o que tenga un funcionamiento inadecuado debe SER ANULADO. **La reparación sólo puede ser realizada por personal técnico de mantenimiento.**

Use el equipo solamente para su finalidad según se ha descrito anteriormente. Cualquier otro uso queda explícitamente excluido. No aceptamos responsabilidad alguna por heridas y daños debidos a un uso inadecuado, mal uso y/o no cumplimiento de las precauciones de seguridad: esto no queda incluido en la garantía.

Visite nuestro sitio de Internet en www.rodcraft.com
Aquí también podrá descargar nuestros manuales.

Si tiene más consultas, contacte con su sucursal de Rodcraft más cercana o con un representante autorizado.

Gentile cliente!

la Rodcraft Pneumatic Tools La ringrazia per aver acquistato uno dei suoi prodotti e Le consiglia di leggere il presente manuale, in cui sono riportate tutte le informazioni necessarie per un utilizzo corretto dell'attrezzo acquistato.

Si consiglia di leggere tutto il manuale e fare riferimento alle opportune sezioni di volta in volta.

Tenere in ordine il presente manuale. Le informazioni ivi riportate possono essere modificate senza preavviso e ulteriori obblighi, per cui modifiche e migliorie possono essere aggiunte alle copie previamente distribuite.

Il nostro scopo è quello di produrre attrezzi sicuri ed efficienti. Per la sicurezza dell'operatore, è di estrema importanza l'attenzione e la capacità di valutare come utilizzare questo e altri attrezzi. Le presenti norme di sicurezza riportano le principali, ma non tutte, le potenziali fonti di pericolo.

Sono proibite la copia o la traduzione del presente manuale senza previa autorizzazione del produttore.

1. Dati Tecnici

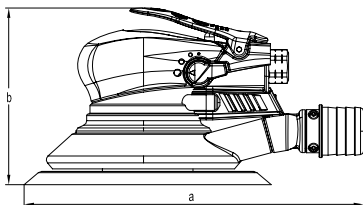

| Modello | Piastra Diametro - Filettatura | Orbita | Velocità | Peso | Diam. Interno Tubo | Dimensioni axb | Consumo aria Medio - continuo | Presa d'aria | Pressione sonora | Vibrazioni |
|---------------|--------------------------------------|--------|----------------------|-------|-----------------------|-------------------|----------------------------------|-----------------|---------------------|--|
| | | | | | | | | | | |
| | [mm] | [mm] | [min ⁻¹] | [kg] | [mm] | [mm] | [l/min] | [Pollici] | dB(A) | a _{nd} ^[ms] k ^[m/s²] |
| 7702V6 | 150 V - 5/16" | 2.5 | 10000 | 0.825 | 8 | 107x315 | 450 550 | 1/4" FT | 79.5 | 3.8 1.5 |
| 7705V6 | 150 V - 5/16" | 5 | 10000 | 0.850 | 8 | 107x315 | 450 550 | 1/4" FT | 86.1 | 5.4 1.2 |
| 7710V6 | 150 V - 5/16" | 10 | 10000 | 0.945 | 8 | 107x315 | 450 550 | 1/4" FT | 79.1 | 9.0 2.3 |

pressione max di 6,3 bar (90 psi)

peso della piastra circa 125g

a_{nd}: Livello vibrazioni, k Incerto ; L_{pa} Livello pressione acustica, dB(A), K_{pa} = K_{wa} = 3 dB Incerto.

Dichiarazione relativa al livello di emissione rumori (ISO 15744) e vibrazioni (ISO 28927-3)

Tutti i valori sono vigenti alla data della presentepubblicazione. Per informazioni più recenti, visitare www.rodcraft.com.

I valori dichiarati sono stati ottenuti da test eseguiti in laboratorio in conformità con le norme stabilite e non sono adeguati per l'uso nella valutazione dei rischi. I valori rilevati in determinati luoghi lavorativi possono essere superiori ai valori dichiarati. I valori di esposizione reali e il rischio di pericolo a cui il singolo utente è soggetto sono esclusivi e dipendono dal modo in cui la persona lavora, dal pezzo in lavorazione e dalla struttura dell'area di lavoro, nonché dai tempi di esposizione e dalle condizioni fisiche dell'utente.

Noi, RODCRAFT PNEUMATIC TOOLS, non possiamo essere ritenuti responsabili per le conseguenze derivanti dall'uso dei valori dichiarati, anziché di valori che riflettono l'esposizione effettiva, nella specifica valutazione di eventuali rischi in un luogo lavorativo su cui non abbiamo alcun controllo.

Se non utilizzato in modo idoneo, questo utensile può provocare la sindrome da vibrazioni manobraccio. Per una guida UE sulla gestione delle vibrazioni manobraccio, consultare l'indirizzo internet <http://www.humanvibration.com/EU/VIBGUIDE.htm>

Si raccomanda l'adozione di un programma di controllo sanitario finalizzato a individuare i primi sintomi di un'eventuale esposizione alle vibrazioni, affinché sia possibile modificare le procedure di gestione e aiutare a prevenire disabilità significative.

2. Applicazioni e funzioni

- Una levigatrice roto orbitale è un utensile che serve per levigare e rimuovere materiale dalle superfici con l'ausilio della carta vetrata al fine di ottenere la finitura desiderata.
- Una levigatrice roto-orbitale deve essere utilizzata solo per levigare le superfici e non deve essere utilizzata per altri scopi.
- Non utilizzare scorrettamente la levigatrice roto-orbitale.
- Si prega di leggere attentamente le informazioni di sicurezza del prodotto!

3. Controllo – Fornitura

Aprire l'imballaggio e controllare che l'attrezzo non abbia subito danni durante il trasporto e che tutte le parti indicate nei documenti di spedizione siano incluse. Prima di utilizzare l'attrezzo, controllare visivamente che non vi siano perdite, Danni e parti allentate o mancanti.

Fornitura:

RC7702V6 / RC7705V6 / RC7710V6

- 1 x Levigatrice roto-orbitale
- 1 x chiave
- 1 x Pacchetto deumidificatore
- 1 x Manuale dell'utente
- 1 x Norme di sicurezza
- 1 x Dichiarazione di Conformità CE
- 1 x Elenco parti di ricambio
- 1 x Piastra di supporto da 6" in velcro 5/16-24UN

4. Implementazione e funzionamento

Osservare le linee guida per la sicurezza quando si utilizza l'attrezzo.

Informazioni generali:

- Collegare il dispositivo come indicato in Fig.01.
- Per utilizzare una piastra di supporto, deve essere avvitata saldamente al mandrino di azionamento.
- Rimuovere la chiave di serraggio prima di azionare la macchina.
- Per avviare la macchina, è sufficiente premere la leva. La velocità della macchina viene aumentata aumentando la pressione sull'interruttore principale. Rilasciare l'interruttore principale per fermarla.
- Prima dell'uso, osservare sempre la posizione del selettore di velocità (3) per evitare la selezione involontaria della velocità.
- Utilizzare l'interruttore di velocità solo quando il mandrino di azionamento si ferma completamente. Cambiando la velocità prima dell'arresto del mandrino di azionamento si può danneggiare la macchina.
- Se la pressione del flusso d'aria è inferiore a 6,3 bar, l'efficacia della rimozione del materiale è anch'essa ridotta.
- Il modo in cui viene utilizzata la macchina e il materiale lavorato determinerà il risultato di levigatura.

5. Manutenzione

Per la manutenzione del dispositivo, si prega di rispettare le norme ambientali locali.

Lubrificazione motore

- Assicurarsi che la macchina non sia collegata all'alimentazione (aria compressa) per evitare qualsiasi funzionamento accidentale. La lubrificazione del motore è necessaria per garantire un corretto funzionamento meccanico. Ciò garantirà una coppia stabile e una potenza utile come anche una minore usura e una maggiore resistenza alla rottura del motore.
- **Lubrificare il motore come indicato qui sotto:**
 1. Utilizzare solo la miscela aria lubrificante per accessori RODCRAFT
 2. Prima dell'uso, pulire il raccordo immissione aria
 3. Versare la miscela aria lubrificante (circa 3 gocce) nel raccordo immissione aria e far funzionare brevemente la macchina.
- Prima e dopo l'uso, procedere come sopra riportato. Ciò consentirà di aumentare la durata di servizio della macchina.
- La manutenzione manuale del motore, come sopra indicato, può essere efficacemente affiancata da un'unità di manutenzione disponibile in commercio presso i rivenditori di ricambi RODCRAFT. Installare l'unità di manutenzione come indicato nella Fig.03.
- Mantenere l'attrezzo pulito e lontano da sostanze chimiche aggressive. Non lasciare l'attrezzo all'aperto.
- **Manutenzione e riparazioni dell'attrezzo devono essere effettuate soltanto da tecnici addetti alla manutenzione.**

6. Smaltimento

Smaltire l'attrezzo secondo la normativa in vigore nel proprio Paese.

Tutti i dispositivi danneggiati, usurati o che presentano anomalie **NON DEVONO PIÙ ESSERE UTILIZZATI**.

Le riparazioni devono essere effettuate soltanto da tecnici addetti alla manutenzione.

Utilizzare l'attrezzo soltanto per l'uso previsto, tutti gli altri usi sono esplicitamente esclusi. Non ci si assume alcuna responsabilità per lesioni e danni conseguenti a uso improprio e abuso e/o non rispetto delle norme di sicurezza. In questo caso, la garanzia viene invalidata.

Per maggiori informazioni sui nostri prodotti, consultare il sito www.rodcraft.com

Qui è inoltre possibile scaricare i nostri manuali.

In caso di domande, contattare il reparto oppure il rivenditore autorizzato Rodcraft più vicino.

Geachte klant!

Rodcraft Pneumatic Tools dankt u voor de aankoop van ons product en nodigt u uit deze gebruiksaanwijzing door te nemen.

De gebruiksaanwijzing bevat alle nodige informatie voor het gebruik van dit product: wij raden u aan deze gebruiksaanwijzing geheel door te lezen en de aanwijzingen op te volgen.

De gebruiksaanwijzing goed bewaren om later te kunnen raadplegen. De inhoud van deze gebruiksaanwijzing kan zonder kennisgeving vooraf worden gewijzigd zodat verbeteringen aangebracht kunnen worden.

Het is onze doelstelling om producten te vervaardigen waarmee u zo veilig en efficiënt mogelijk kunt werken. Het belangrijkste voor uw veiligheid is uw eigen voorzichtigheid en beoordeling van gevaar in het gebruik dit product en ander gereedschap. De voorzorgsmaatregelen wijzen op een aantal belangrijke gevaren; echter, ze bestrijken niet alle gevaren.

Het kopiëren of vertalen van delen van deze gebruiksaanwijzingen is verboden zonder schriftelijke toestemming van de fabrikant.

1. Technische gegevens

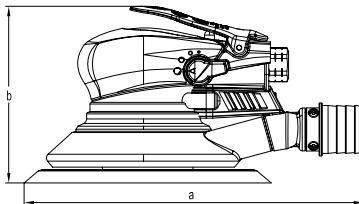

| Model | Schijfdiameter - Draad | Rotatie | Snelheid | Gewicht | Inwendige Slang Ø-Dia | Afmetingen axb | Gemiddeld Luchtverbruik – onafgebroken | Luchtinlaat | Geluids- druk | Vibratie | |
|---------------|------------------------|------------|----------------------|---------|-----------------------|----------------|--|-------------|------------------|--------------------------------------|-----------------------|
| | | | | | | | | | | | |
| | [mm] | [mm] | [min ⁻¹] | [kg] | [mm] | [mm] | [l/min] | [Inch] | dB(A) | a _{ndl} [m/s ²] | k [m/s ²] |
| 7702V6 | 150 v - 5/16" | 2.5 | 10000 | 0.825 | 8 | 107x315 | 450 550 | 1/4" FT | 79.5 | 3.8 | 1.5 |
| 7705V6 | 150 v - 5/16" | 5 | 10000 | 0.850 | 8 | 107x315 | 450 550 | 1/4" FT | 86.1 | 5.4 | 1.2 |
| 7710V6 | 150 v - 5/16" | 10 | 10000 | 0.945 | 8 | 107x315 | 450 550 | 1/4" FT | 79.1 | 9.0 | 2.3 |

max. druk 6,3 bar (90 psi)

Gewicht van schijf ca. 125g

a_{ndl} -Vibratieniveau, k Onnauwkeurigheid ; L_{pa} Geluidsdruk niveau, dB(A), K_{pa} = K_{wa} = 3 dB Onnauwkeurigheid.

Verklaring van lawaai (ISO 15744) –en vibratieniveaus (ISO 28927-3)

Alle waarden zijn geldig vanaf de datum van deze publicatie. Bezoek voor de meest recente informatie rodcraft.com

Deze opgegeven waarden zijn verkregen uit laboratoriumtests overeenkomstig de opgegeven normen en zijn niet voldoende voor gebruik in risicobeoordeling.

Op individuele werkplekken gemeten waarden kunnen hoger zijn dan de opgegeven waarden. De feitelijke blootstellingswaarden en het door een individuele gebruiker ervaren risico van letsel zijn uniek en hangen af van de manier waarop de gebruiker werkt, het ontwerp van het werkstuk en het werkstation alsook van de blootstellingstijd en de fysieke conditie van de gebruiker.

Wij, RODCRAFT PNEUMATIC TOOLS, kunnen niet aansprakelijk worden gesteld voor de gevolgen van het gebruik van de opgegeven waarden, in plaats van waarden die de feitelijke blootstelling weergeven, bij een individuele risicobeoordeling op een werkpleksituatie waarover wij geen controle hebben.

Dit gereedschap kan het hand-armtrillingsyndroom veroorzaken als het niet correct wordt gebruikt. Een EU-richtlijn voor het beheren van hand-arm-trillingen treft u aan op de website <http://www.humanvibration.com/EU/VIBGUIDE.htm>

Wij adviseren een gezondheidscontrole op te zetten om al in een vroegstadium symptomen te kunnen waarnemen die gerelateerd zouden kunnen zijn aan blootstellingen aan trillingen, zodat managementprocedures aangepast kunnen worden om toekomstig letsel te voorkomen.

2. Toepassing en functies

- Een vrije excentrische schuurmachine is een apparaat gebruikt voor het gladschuren en verwijderen van materiaal op oppervlaktes d.m.v. schuurpapier om zo de gewenste afwerking te krijgen.
- Een vrije excentrische schuurmachine dient alleen te worden gebruikt om oppervlaktes met schuurpapier glad te schuren en nooit voor andere doeleinden.
- De vrije excentrische schuurmachine nooit misbruiken.
- Lees de veiligheidsinformatie van het product aandachtig door!

3. Controle - Inhoud van de verpakking

Open de verpakking en controleer het apparaat op eventuele transportschade en of alle onderdelen vermeld op de pakbon aanwezig zijn. Voer een visuele inspectie uit op schade, lekkage, losse of ontbrekende onderdelen alvorens het apparaat te gebruiken.

Inhoud van de verpakking

RC7702V6 / RC7705V6 / RC7710V6

- 1 x Vrije excentrische schuurmachine
- 1 x Spansleutel
- 1 x Ontvochtigingspakket
- 1 x Gebruikshandleiding
- 1 x Veiligheidsvoorschriften
- 1 x EC Verklaring van Conformiteit
- 1 x Reserveonderdelenlijst
- 1 x 6" Velcro steunplaat 5/16-24UN

4. Voorbereiding en gebruik

De algemene veiligheidsvoorschriften in acht nemen bij gebruik van de apparatuur.

Algemene Informatie:

- Sluit het apparaat aan zoals weergegeven in Afb. 01.
- U kunt een steunplaat gebruiken door het stevig op de aandrijfas te schroeven.
- Verwijder de aandraaisleutel voordat u de machine in gebruik neemt.
- Druk de trekker in om de machine te starten. De snelheid van de machine wordt verhoogd door de druk op de hoofdschakelaar te verhogen. Laat de hoofdschakelaar los om te stoppen.
- Controleer vóór gebruik altijd de positie van de snelheidsschakelaar (3) om een onverwachte snelheidsselectie te voorkomen.
- Gebruik de snelheidsschakelaar alleen wanneer de aandrijfas volledig tot stilstand is gekomen. De snelheid wijzigen voordat de aandrijfas stopt kan de machine beschadigen.
- Indien de luchtstroomdruk lager is dan 6,3 bar, zal ook de efficiëntie van de materiaalverwijdering verlagen.
- De manier waarop de machine wordt gebruikt en het bewerkte materiaal zullen het schuurresultaat bepalen.

5. Onderhoud

In het algemeen moeten voor het onderhoud van het apparaat de voorschriften van het betreffende land in acht worden genomen.

Smering van de Motor

- Zorg er altijd voor dat de machine wordt losgekoppeld van de energiebron (perslucht) om accidenteel functioneren te vermijden. Het smeren van de motor is noodzakelijk om correct mechanisch functioneren te garanderen. Voordeel is een stabiel draaimoment en krachtopbrengst en minder slijtage van de motor.
- **Vet de motor als volgt in:**
 1. Gebruik alleen aanvullende „luchtolie“ van RODCRAFT.
 2. Maak luchtinlaatnippel schoon voor gebruik.
 3. Doe luchtolie (ca. 3 druppels) in de luchtinlaatnippel en bedien de machine gedurende korte tijd.
- Volg bovengenoemde stappen voor en na het gebruik van de machine. Dit zal de gebruiksduur van de machine verhogen.
- Handmatig onderhoud van de motor zoals boven beschreven kan efficiënt worden voltooid door een commercieel beschikbare onderhoudseenheid uit de RODCRAFT-accessoires. Installeer de onderhoudseenheid zoals weergegeven in Fig. 03.
- Houd het gereedschap schoon en voorkom contact met agressieve chemicaliën. Laat het apparaat niet buiten liggen.
- **Onderhoud en reparatie van het apparaat alleen door technici laten uitvoeren.**

6. Verwijderen

Verwijder dit apparaat volgens de in uw land geldende voorschriften.
 Als het apparaat beschadigd is of niet goed functioneert **MAG HET NIET LANGER GEBRUIKT WORDEN.**
Alleen door technisch onderhoudspersoneel laten repareren.

Het apparaat alleen gebruiken voor het doel waarvoor het bedoeld is; niet voor andere doeleinden gebruiken! Wij zijn niet verantwoordelijk voor letsel of schade veroorzaakt door oneigenlijk gebruik of misbruik en/of het niet opvolgen van de veiligheidsaanwijzingen; dit is niet gedekt door garantie.

Bezoek ons op het internet op www.rodcraft.com
 Hier kunt u ook onze gebruikershandleidingen downloaden.
 Neem contact op met ons dichtstbijzijnde Rodcraft-vestiging of met de erkende dealer als u vragen hebt.

Уважаемый покупатель!

Компания Rodcraft Pneumatic Tools благодарит вас за покупку нашего инструмента и просит ознакомиться с данной инструкцией. В ней содержится вся информация, необходимая для правильного обращения с приобретенным инструментом: мы рекомендуем полностью прочесть ее и соблюдать приведенные указания.

Просим сохранить данную инструкцию в хорошем состоянии. Содержание данного руководства может меняться без предварительного уведомления и дальнейших обязательств, таким образом, изменения и уточнения могут прикладываться к уже распространенным копиям.

Мы стремимся выпускать безопасные и эффективные инструменты. Для вашей личной безопасности очень важно проявлять осторожность и рассудительность при обращении с данным инструментом и прочим оборудованием. В данной инструкции по технике безопасности приведены отдельные источники опасности; тем не менее, невозможно перечислить все возможные риски.

Запрещается копировать или переводить любую часть данного руководства без предварительного письменного согласия производителя.

1. Технические характеристики

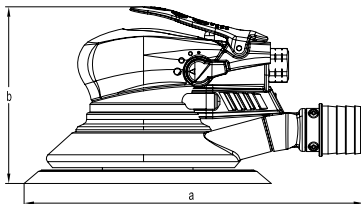

| Модель | Подставка Диаметр - резьба | Орбита | Скорость | Вес | Внутренний диаметр шланга Ø | Отклонения Размеры ахб | Расход воздуха средний – постоянный | Воздухоз аборник | Звуковое давление | Вибрация | |
|---------------|----------------------------------|--------|----------|-------|-----------------------------------|------------------------------|---|---------------------|----------------------|--------------------------------|-----------------------|
| | | | | | | | | | | | |
| | [мм] | [мм] | [мин.-1] | [кг] | [мм] | [мм] | [л/мин] | [Дюйм] | дБ(А) | $a_{h\nu}$ [m/s ²] | k [m/s ²] |
| 7702V6 | 150 V - 5/16" | 2.5 | 10000 | 0.825 | 8 | 107x315 | 450 550 | 1/4" FT | 79.5 | 3.8 | 1.5 |
| 7705V6 | 150 V - 5/16" | 5 | 10000 | 0.850 | 8 | 107x315 | 450 550 | 1/4" FT | 86.1 | 5.4 | 1.2 |
| 7710V6 | 150 V - 5/16" | 10 | 10000 | 0.945 | 8 | 107x315 | 450 550 | 1/4" FT | 79.1 | 9.0 | 2.3 |

Макс. давление 6,3 бара (90 psi)

Прим. масса подставки 125 гр.

$a_{h\nu}$ - уровень вибрации, k Дюпуск ; L_{pA} - уровень звукового давления, дБ(А), $K_{pA} = K_{WA} = 3$ дБ Дюпуск.

Заявленные шумовые (ISO 15744) и вибрационные (ISO 28927-3) характеристики

Все значения являются действительными на дату настоящей публикации. Для получения дальнейшей информации посетите веб-сайт rodcraft.com. Эти заявленные параметры, полученные при испытаниях в лабораторных условиях и согласно указанным стандартам, пригодны для сравнения с заявленными характеристиками других инструментов, тестируемых по тем же стандартам. Заявленные параметры не пригодны для использования в оценках риска, а параметры, измеренные на индивидуальных рабочих местах, могут иметь более высокие значения по сравнению с заявленными значениями. Фактические параметры воздействия и риск причинения вреда отдельным лицам носят индивидуальный характер и зависят от приемов работы, обрабатываемой заготовки и особенностей рабочего места, а также от длительности воздействия и физического состояния пользователя. Наша компания, RODCRAFT PNEUMATIC TOOLS, не несет ответственность за последствия использования заявленных параметров, а не параметров, отражающих фактическое воздействие, в оценке риска в ситуации, которая создается на индивидуальном рабочем месте и которая находится вне нашего контроля. При неправильной работе с этим инструментом он может вызвать вибрационный синдром рук/кистей. Рекомендации ЕС по вибрационному синдрому рук/кистей можно найти здесь: <http://www.humanvibration.com/EU/IBGUIDE.htm>. Мы рекомендуем программу контроля за здоровьем, которая обеспечивает раннее обнаружение симптомов вредного воздействия шума и вибрации, позволяя своевременно пересмотреть процедуры руководства работами, чтобы предотвратить дальнейшее ухудшение здоровья.

2. Область применения

- Эксцентриковый шлифовальный инструмент предназначен для выравнивания и удаления материала с поверхностей с помощью наждачной бумаги для получения требуемой степени чистовой отделки.
- Эксцентриковый шлифовальный инструмент должен использоваться исключительно для выравнивания поверхностей с помощью наждачной бумаги и ни для каких иных целей.
- Неправильная эксплуатация эксцентрикового шлифовального инструмента запрещена.
- Внимательно прочтите информацию о мерах безопасности при использовании продукта!

3. Проверка – Комплект поставки

Откройте упаковку и убедитесь в отсутствии повреждений, вызванных транспортировкой. Также проверьте наличие всех перечисленных в отгрузочной накладной элементов. Перед началом использования инструмента нужно осмотреть его на предмет утечек, повреждений, ненадежных или отсутствующих частей.

Комплект поставки:

RC7702V6 / RC7705V6 / RC7710V6

- 1 x Эксцентриковая шлифовальная машина
- 1 x Ключ
- 1 x Пакет влагопоглотителя
- 1 x Руководство пользователя
- 1 x Инструкции по безопасности
- 1 x Декларация о соответствии требованиям ЕС
- 1 x Список запасных частей
- 1 x 6-дюймовая опорная пластина Velcro 5/16-24UN

4. Ввод в эксплуатацию и использование

При работе с инструментом следует соблюдать требования техники безопасности.

Общая информация:

- Подключите устройство согласно рис. 01.
- Для использования опорной пластины плотно прикрутите ее к приводному шпинделю.
- Снимите ключ затяжки перед использованием машины.
- Для запуска машины просто надавите на рычаг. Скорость машины увеличивается вместе с повышением давления на главный переключатель. Для остановки отпустите главный переключатель.
- Перед использованием всегда проверяйте положение переключателя скорости (3), чтобы устранить случайный выбор нежелательной скорости.
- Используйте переключатель скорости только после полной остановки. Изменение скорости до остановки приводного шпинделя может повредить машину.
- При давлении воздушного потока менее 6,3 бар снижается эффективность снятия материалов.
- Способ использования машины и обрабатываемые ею материалы определяют результат шлифования.

5. Обслуживание

Как правило, при техническом обслуживании устройства необходимо соблюдать природоохранное законодательство соответствующей страны.

Смазка двигателя

- Необходимо убедиться в том, что механизм отключен от источника энергии (сжатый воздух), во избежание самопроизвольного срабатывания. Смазка двигателя необходима для обеспечения его надлежащей механической работы. Эффект от смазки заключается в стабильном моменте и выходной мощности, а также меньшем износе и амортизации ударного механизма.
- **Произведите смазку двигателя следующим образом:**
 1. Используйте исключительно вспомогательное пневматическое масло RODCRAFT.
 2. Перед применением очистите ниппель воздухозаборника.
 3. Залейте пневматическое масло (около 3 капли) в ниппель воздухозаборника и запустите механизм на короткий период времени.
- Перед и после использования инструмента выполняйте указанные выше операции. Это позволит увеличить срок службы механизма.
- Техническое обслуживание двигателя вручную описанным выше способом для повышения эффективности можно дополнить применением серийной выпускаемого устройства для техобслуживания из комплекта аксессуаров RODCRAFT. Установите устройство для техобслуживания так, как показано на Рис. 03.
- Инструмент следует содержать в чистоте, вдали от агрессивных химических веществ. Не оставляйте инструмент на открытом воздухе.
- **Обслуживание и ремонт оборудования должны выполняться квалифицированными специалистами.**

6. Утилизация

Способ утилизации этого инструмента должен соответствовать законодательству данной страны.

Любые поврежденные, изношенные и неправильно функционирующие устройства НЕОБХОДИМО ИЗЪЯТЬ ИЗ УПОТРЕБЛЕНИЯ.

Ремонт должен выполняться квалифицированными специалистами.

Используйте инструмент только по описанному выше назначению; любой другой вид использования категорически исключен! Производитель не несет ответственности или гарантии за повреждения и ущерб, вызванные ненадлежащим использованием инструмента или использованием не по назначению, а также нарушениями техники безопасности.

Посетите нашу страницу в сети Интернет по адресу www.rodcraft.com

На ней можно скачать наши руководства по эксплуатации.

Дополнительную информацию можно получить в ближайшем отделении компании Rodcraft или у авторизованного дилера.

Bäste kund!

Rodcraft Pneumatic Tools tackar dig för ditt köp av en av våra produkter och inbjuder dig att läsa denna användarmanual.

All nödvändig information för korrekt användning av den inköpta utrustningen finns här: Vi råder dig att läsa allt från början till slut och att observera referenserna.

Vänligen håll användarmanualen i gott skick. Innehållet i denna manual kan ändras utan föregående varning och utan skyldigheter, så att ändringar och förbättringar kan föras in i redan distribuerade kopior.

Det är vårt mål att tillverka produkter, som låter dig arbeta så säkert och effektivt som möjligt. Mest viktigt för din säkerhet är din uppmärksamhet och bedömning när du hanterar denna produkt och andra verktyg. Dessa försiktighetsåtgärder innehåller några av de viktigaste källorna till faror; de kan dock inte täcka alla möjliga risker.

Utän föregående skriftlig tillåtelse från tillverkaren så är kopiering eller översättning av någon del av denna manual förbjuden.

1. Tekniska data

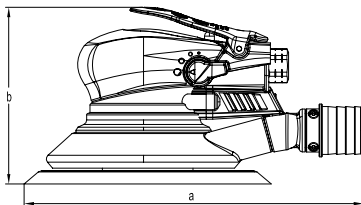

| Modell | Platta Diameter - gänga | Kretsörelse | Hastighet | Vikt | Invärdig slang Ø-Dia. | Verkligt mått axb | Luftkonsumtion genomsnittlig – vid kontinuerlig drift | | Luftintag | Ljudtrycksnivå | Vibration |
|---------------|-------------------------|-------------|----------------------|-------|-----------------------|-------------------|---|-----|-----------|----------------|--|
| | | | | | | | | | | | |
| | [mm] | [mm] | [min ⁻¹] | [kg] | [mm] | [mm] | [l/min] | | [tum] | dB(A) | a _{hd} ^[ms⁻²] k [m/s ²] |
| 7702V6 | 150 V - 5/16" | 2.5 | 10000 | 0.825 | 8 | 107x315 | 450 | 550 | 1/4" FT | 79.5 | 3.8 1.5 |
| 7705V6 | 150 V - 5/16" | 5 | 10000 | 0.850 | 8 | 107x315 | 450 | 550 | 1/4" FT | 86.1 | 5.4 1.2 |
| 7710V6 | 150 V - 5/16" | 10 | 10000 | 0.945 | 8 | 107x315 | 450 | 550 | 1/4" FT | 79.1 | 9.0 2.3 |

maxtryck 6,3 bar (90 psi)

plattans vikt cirka 125 g

a_{hd}: Vibrationsnivå, k Osäkerhet L_{pa} Ljudtrycksnivå, dB(A), K_{pa} = K_{wa} = 3 dB Osäkerhet.

Buller- (ISO 15744) **och vibrationsdeklaration** (ISO 28927-3)

Alla värden gäller vid publiceringsdatum för detta dokument. För senaste information, besök rodcraft.com.

De här fastställda värdena erhålls genom laboratorieprover i överensstämmelse med uppgivna standarder och är ej lämpliga för riskutvärderingar. Värden som uppmätts på individuella arbetsplatser kan vara högre än de fastställda värdena. De faktiska exponeringsvärdena och risken för skada för en individuell användare är unik och beror på det sätt som användaren arbetar, arbetsstycket och arbetsplatsens konstruktion, såväl som på exponeringstiden och användarens fysiska tillstånd.

Vi, RODCRAFT PNEUMATIC TOOLS, kan ej hållas ansvariga för följder vid användning av fastställda värden istället för värden som återkastar den faktiska exponeringen för en individuell riskutvärdering i en situation på en arbetsplats, över vilken vi ej har någon kontroll.

Detta verktyg kan orsaka vibrationssyndrom på handen/armen om verktyget inte hanteras på rätt sätt. Det finns EU-guide angående hantering av hand-arm vibrationer på <http://www.humanvibration.com/EU/VIBGUIDE.htm>.

För att förebygga eventuella framtida åkommor rekommenderar vi att hälsokontroller genomförs för att upptäcka tidiga symptom som kan bero på vibrationsrelaterade arbetsuppgifter.

2. Applikation och funktion

- En excenterslipmaskin är ett verktyg som används för att avjämna och avlägsna material från ytor med hjälp av sandpapper för att få en önskad finish.
- En excenterslipmaskin ska bara användas för att avjämna ytor med sandpapper och får inte användas på något annat sätt.
- Missbruka inte excenterslipmaskinen.
- Läs produktens säkerhetsföreskrifter noggrant!

3. Inspektion- Leveransvillkor

Öppna förpackningen och kontrollera utrustningen efter transportskador och att alla delar som angetts i fraktdokumentet är tillgängliga. Innan du använder utrustningen, genomför en översynsinspektion för att försäkra dig om att inga läckor, skador, lösa eller saknade delar.

Leveransvillkor:

RC7702V6 / RC7705V6 / RC7710V6

- 1 x Oscillerande slipmaskin
- 1 x Nyckel
- 1 x Avfuktningsspaket
- 1 x Användarmanual
- 1 x Säkerhetsanvisningar
- 1 x EU-försäkran om överensstämmelse
- 1 x Reservdelslista
- 1 x 15 cm kardborrebandförsedd fästplatta 5/16-24UN

4. Implementering och användning

Generellt ska säkerhetsguiderna följas när du arbetar med utrustningen.

Allmän information:

- Anslut enheten enligt fig. 01.
- Vid användning av fästplatta måste den skruvas fast ordentligt på drivaxeln.
- Avlägsna fastspänningsnyckeln innan maskinen används.
- Tryck på reglaget för att starta maskinen. Maskinens hastighet ökas genom att trycket på huvudbrytaren ökas. Släpp huvudbrytaren för att stoppa.
- Kontrollera alltid hastighetsväljarens läge (3) före användning för att undvika oavsiktligt hastighetsval.
- Manövrera endast hastighetsreglaget när drivaxeln har stannat fullständigt. Att ändra hastighet innan drivaxeln stannar kan skada maskinen.
- Om luftflödestrycket är lägre än 6,3 bar reduceras effekten på materialutsuget.
- Hur maskinen används och vilket material den används på avgör slipningsresultatet.

5. Underhåll

Generellt gäller att miljölagstiftningen i respektive land skall beaktas vid underhåll av apparaten.

Motorsmörjning

- Se alltid till att maskinen är bortkopplad från energikälla (tryckluft) för att undvika oavsiktlig drift. Det är viktigt att smörja motorn för att garantera korrekt mekanisk funktion. Fördelen är ett stabilt moment och kraft liksom mindre slitage och stress på motorn.
- **Smörj motorn så här:**
 1. Använd endast RODCRAFT tillbehör olja.
 2. Rengör luftinloppsrippeln före användning.
 3. Fyll olja (ca. 3 droppar) i luftinloppets nippel och kör maskinen kort.
- Följ ovanstående steg före och efter att maskinen används. På så sätt förlängs maskinens livslängd.
- Manuellt motorunderhåll som det beskrivits ovan kan effektivt kompletteras av en kommersiell tillgänglig underhållsenhet från RODCRAFT tillbehör. Montera underhållsenheten så som visas i fig.03.
- Håll verktyget rent och borta från frätande kemikalier. Lämna inte kvar verktyget utomhus.
- **Underhåll och reparationer av utrustningen får endast utföras av teknisk underhållspersonal.**

6. Kassering

Kassering av denna utrustning måste följa lagarna i respektive land. Alla skador, förslitningsskador eller ickefungerande apparater MÅSTE TAS UR DRIFT. **Reparationer får endast utföras av teknisk underhållspersonal.**

Använd utrustningen endast för dess avsedda ändamål som beskrivits ovan, all annan användning är strikt exkluderad! Vi är inte ansvariga för personskador och materialskador pga. olämplig användning och missbruk och/eller oaktamhet på säkerhetsföreskrifterna; detta täcks inte av garantin.

Besök vår internetsida på www.rodcraft.com
Här kan du även ladda ner våra manualer.

Har du några vidare frågor, kontakta din närmaste Rodcraft gren eller auktoriserad återförsäljare.

Kære kunde!

Rodcraft Pneumatic Tools takker fordi du har købt et af vores produkter, og beder dig om til at læse denne brugermanual.

Al nødvendig information, for at kunne anvende det købte udstyr korrekt, er indeholdt heri: Det er tilrådeligt at læse det hele fra omslag til omslag, og lægge mærke til referencerne.

Hold brugermanualen i god stand. Indholdet i denne manual kan ændres uden forudgående meddelelse og uden yderligere forpligtigelser, således at ændringer og forbedringer indsættes i allerede udleverede kopier.

Det er vores mål at fremstille produkter, som du kan arbejde med, så sikkert og effektivt som muligt. Det vigtigste for din egen sikkerhed er, at du udviser forsigtighed og sund fornuft, når du anvender dette eller andre værktøjer. Disse sikkerhedsforanstaltninger omhandler nogle af de vigtigste farlige situationer, imidlertid kan alle faremomenter ikke behandles.

Det er forbudt, uden forudgående tilladelse fra fabrikanten, at kopiere eller oversætte dele af denne manual.

1. Tekniske Data

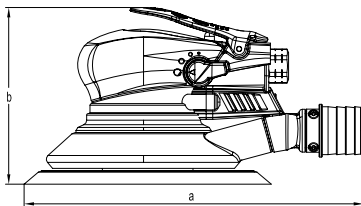

| Model | Pude Diameter - gevind | Eccentric | Has-tighed | Vægt | Indre slange diameter | Mål axb | Luftforbrug gennemsnit - løbende | | Luftindtag | Lydtryk | Vibration | |
|---------------|------------------------|-----------|----------------------|-------|-----------------------|---------|----------------------------------|----------|------------|-----------------------|---------------|-----|
| | | | | | | | | | | | | |
| | [mm] | [mm] | [min ⁻¹] | [kg] | [mm] | [mm] | [l/min] | [tommer] | dB(A) | $a_{hdl}^{[ms^{-2}]}$ | $k^{[m/s^2]}$ | |
| 7702V6 | 150 V - 5/16" | 2.5 | 10000 | 0.825 | 8 | 107x315 | 450 | 550 | 1/4" FT | 79.5 | 3.8 | 1.5 |
| 7705V6 | 150 V - 5/16" | 5 | 10000 | 0.850 | 8 | 107x315 | 450 | 550 | 1/4" FT | 86.1 | 5.4 | 1.2 |
| 7710V6 | 150 V - 5/16" | 10 | 10000 | 0.945 | 8 | 107x315 | 450 | 550 | 1/4" FT | 79.1 | 9.0 | 2.3 |

Maks. tryk 6,3 bar (90 psi)

Polerpudens vægt ca. 125g

a_{nd} Vibrationsniveau ; k Usikkerhed ; L_{pa} Lydniveau, dB(A), $K_{pa} = K_{wa} = 3$ dB Usikkerhed.

Støjdeklaration (ISO 15744) og **vibrationsemission** (ISO 28927-3)

Alle værdier er aktuelle på datoen for denne publikation. Se www.rodcraft.com for at få de seneste oplysninger.

De deklarerede værdier blev opnået under laboratorieforsøg i overensstemmelse med de anførte standarder, og er egnet grundlag til sammenligning af deklarerede værdier for andre værktøjer testet efter samme standarder. Disse værdier er ikke tilstrækkelige til brug ved en risikoanalyse, og værdier målt på det individuelle arbejdsområde kan være højere. Den faktiske skadepåvirkning og risiko for skader der opleves af brugeren, er individuel og afhængig af den måde, brugeren arbejder på, arbejdsområdet og hvordan arbejdsområdet er indrettet, såvel som påvirkningens varighed og brugerens fysiske kondition. Vi, RODCRAFT PNEUMATIC TOOLS, kan ikke påtage os noget ansvar for anvendelse af de deklarerede værdier i stedet for anvendelse af værdier der afspejler den faktiske arbejdsituation, som grundlag for vurdering af risiko forbundet med brug i en arbejdsituation, vi ikke har nogen kontrol over.

Dette værktøj kan fremkalde hånd-armvibrationssyndrom, hvis brugen af det ikke styres på hensigtsmæssig vis. En EU-vejledning til styring af hånd-armvibration kan findes på <http://www.humanvibration.com/EU/VIBGUIDE.htm>.

Vi anbefaler et helbredsovervågningsprogram, så tidlige symptomer relateret til vibration og støj kan afsløres, så procedurerne kan ændres mhp. at forebygge fremtidige skader.

2. Anvendelse og funktion

- En excentersliber er et værktøj, der ved hjælp af sandpapir, kan udglatte og afslibe materiale fra overflader, for at opnå en bestemt finish.
- En excentersliber bør kun anvendes til afslibning af overflader med sandpapir, og må ikke anvendes på anden måde.
- Misbrug ikke excentersliberen.
- Læs produktets sikkerhedsinformationer omhyggeligt!

3. Inspektion – omfang af leverance

Åben pakken og tjek for eventuelle transportskader og at alle delene, som beskrevet i fragtpapirerne, er med. Før udstyret tages i brug skal man inspicere for synlige utætheder, skader, løse eller manglende dele.

Omfang af leverance:

RC7702V6 / RC7705V6 / RC7710V6

- 1 x Excentersliber
- 1 x Nøgle
- 1 x Afgiftningsspakke
- 1 x Brugervejledning
- 1 x Sikkerhedsinstruktioner
- 1 x EU overensstemmelseserklæring
- 1 x Reservedelsliste
- 1 x 6" Velcro bagekive 5/16-24UN

4. Udførelse og betjening

Generelt skal sikkerhedsforskrifterne efterleves, når der arbejdes med udstyret.

Generel information:

- Tilslut enheden som vist på Fig. 01.
- Når der anvendes en bagskive, skal den skrues fast til drivakslen.
- Fjern fastspændingsnøglen inden værktøjet tages i brug.
- Skub blot grebet for at starte værktøjet. Værktøjets hastighed øges ved at øge trykket på afbryderkontakten. Udløs afbryderkontakten for at stoppe.
- Tjek altid hastighedsomskifterens (3) position inden ibrugtagning for at undgå et utilsigtet hastighedsvalg.
- Anvend kun hastighedsomskifteren, når drivakslen er helt stoppet. Hvis der skiftes hastighed, inden drivakslen er helt stoppet, kan det ødelægge værktøjet.
- Hvis lufttrykket er lavere end 6,3 bar, vil effektiviteten af materialeafslibningen også reduceres.
- Måden værktøjet anvendes på, og materialet der slibes, vil være bestemmende for det færdige afslibningsresultat.

5. Vedligeholdelse

Med hensyn til apparatets vedligeholdelse skal det respektive lands miljøbestemmelser følges.

Motorsmøring

- Sørg altid for at maskinen er frakoblet energikilden (trykluft) for at undgå uheld. Smøring af motoren er nødvendigt for at sikre en korrekt mekanisk funktion. Fordelen er et stabilt moment og effektivitet, ligesom et mindre slid på motoren.
- **Smør motoren på følgende måde:**
 1. Anvend kun RODCRAFT luftolie
 2. Rengør luftindtagets nippel før brug
 3. Fyld luftolie (ca. 3 dråber) i luftindtagets nippel, og betjen maskinen kortvarigt.
- Følg de ovenfor beskrevne trin før og efter brug af maskinen. Det vil forøge maskinens levetid.
- Manuel motorvedligeholdelse som beskrevet ovenfor kan udføres effektivt af en af RODCRAFT's kommercielt tilgængelige vedligeholdelsesenheder. Installer vedligeholdelsesenheden som vis i Fig.03.
- Hold værktøjet rent og fri for aggressive kemikalier. Efterlad ikke værktøjet udendørs.
- **Vedligeholdelse og reparation af udstyret må kun udføres af den driftstekniske stab.**

6. Kassation

Bortskaffelse af dette værktøj skal følge det pågældende lands gældende regler. Alt beskadedt udstyr eller nedslidt og ikke korrekt fungerende udstyr, SKAL TAGES UD AF DRIFT. **Reparationer må kun foretages af den driftstekniske stab.**

Anvend kun værktøjet til de ovenfor beskrevne formål. Alle andre anvendelser er udtrykkeligt udelukket! Vi er ikke ansvarlige for tilskadekomst eller skader der skyldes forkert brug eller misbrug, og/eller på grund af tilsidesættelse af sikkerhedsforanstaltningerne. Dette dækkes ikke under garantien.

Besøg vores websted på, www.rodcraft.com

Her kan du også hente vores manualer.

I tilfælde af yderligere spørgsmål kontakt den nærmeste Rodcraftafdeling eller autoriseret forhandler.

Kjære kunde!

Rodcraft Pneumatic Tools takker deg for at du kjøpte et av våre produkter og anmoder deg om å lese denne brukermanualen.

All nødvendig informasjon for et tilfredsstillende bruk av det kjøpte utstyret finner du her: det er tilrådelig å lese alt fra perm til perm og legge merke til henvisningene.

Vennligst hold brukermanualen i god orden. Innholdet i denne manualen kan endres uten forhåndsvarsel og uten ytterligere forpliktelser, slik at endringer og forbedringer kan settes inn i allerede distribuerte kopier.

Det er vårt mål å produsere produkter på en slik måte at du kan arbeide så sikkert og effektivt som mulig. Det viktigste for din sikkerhet er din varsomhet og dømmekraft i håndteringen av dette og andre verktøy. Disse sikkerhetsforholdsreglene inneholder noen viktige farekilder. De kan imidlertid ikke alle mulige farer.

Kopiering eller oversetting av noen deler av denne manualen er forbudt uten skriftlig tillatelse fra produsenten.

1. Tekniske data

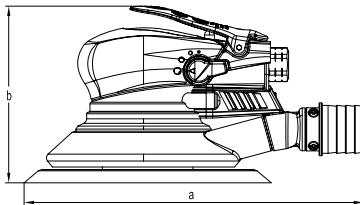

| Modeller | Putediameter - spor | Orbit | Hastighet | Vekt | Innvendig slange Ø-Dia. | Dimensjon axb | Lufforbruk gjennom-snittlig – kontinuerlig | | Luftinntak | Støy | Vibrasjon | |
|---------------|---------------------|-------|----------------------|-------|-------------------------|---------------|--|--------|------------|----------------------|-----------------|-----|
| | | | | | | | | | | | | |
| | [mm] | [mm] | [min ⁻¹] | [kg] | [mm] | [mm] | [l/min] | [Inch] | [dB(A)] | $a_{hd}^{[ms^{-2}]}$ | $k^{[ms^{-2}]}$ | |
| 7702V6 | 150 V - 5/16" | 2.5 | 10000 | 0.825 | 8 | 107x315 | 450 | 550 | 1/4" FT | 79.5 | 3.8 | 1.5 |
| 7705V6 | 150 V - 5/16" | 5 | 10000 | 0.850 | 8 | 107x315 | 450 | 550 | 1/4" FT | 86.1 | 5.4 | 1.2 |
| 7710V6 | 150 V - 5/16" | 10 | 10000 | 0.945 | 8 | 107x315 | 450 | 550 | 1/4" FT | 79.1 | 9.0 | 2.3 |

maksimaltrykk 6,3 bar (90 psi)

vekt på pute ca. 125 g

a_{hd} : Vibrasjonsnivå, k Usikkerhet ; L_{pa} Lydtrykknivå, dB(A), $K_{WA} = K_{WA} = 3$ dB Usikkerhet.

Deklarasjon om støy (ISO 15744) og **vibrasjonsutslipp** (ISO 28927-3)

Alle verdier er gyldige på publiseringstidspunktet. For nyeste oppdaterte informasjon vennligst besøk rodcraft.com.

De angitte verdiene ble oppnådd ved tester som brukes i laboratorier i henhold til oppgitte standarder og kan benyttes ved sammenligning med oppgitte verdier for annet verktøy som er testet i henhold til de samme standardene. Disse oppgitte verdiene er ikke tilstrekkelige til risikovurderinger, og verdimalinger på den enkelte arbeidsplass kan være høyere. De faktiske eksponeringsverdiene og risiko for skade som oppleves av en enkelt bruker er unike og avhenger både av måten vedkommende arbeider, arbeidsstykket og arbeidsplassens utforming og eksponeringstid og brukerens fysiske tilstand.

Vi, **RODCRAFT PNEUMATIC TOOLS GMBH**, kan ikke holdes ansvarlige for konsekvenser av bruk av de oppgitte isteden for verdier som reflekterer faktisk eksponering i en individuell risikovurdering i en arbeidssituasjon på arbeidsplasser som vi ikke har kontroll over.

Verktøyet kan forårsake hånd/armvibrasjonssyndrom hvis bruken ikke er tilfredsstillende kontrollert. En EU-veiledning for kontroll av hånd/armvibrasjon finnes på www.humanvibration.com/EU/VIBGUIDE.htm

Vi anbefaler at bedriftshelsetjenesten gjennomfører et program for å avdekke tidlige tegn på vibrasjonseksponering, slik at prosedyrene kan endres for å bidra til å unngå fremtidige skader.

2. Anvendelse og funksjon

- En muttertrekker er et verktøy som brukes for å løse eller stramme skruesammenføyninger, slik at en positiv sammenføyning er åpnet eller skrudd til.
- En muttertrekker bør kun brukes for å løse eller stramme skruesammenføyninger, og bør aldri brukes til noe annet formål.
- Bruk aldri muttertrekkeren til noe annet formål enn det den er beregnet for.
- Vennligst les sikkerhetsinformasjonen for produktet nøye!

3. Inspeksjon – leveringsomfang

Åpne pakken og kontroller utstyret for transportkader og at alle delene som er spesifisert i transportdokumentet er til stede. Før du bruker utstyret skal du foreta en visuell undersøkelse for å finne lekkasjer, skader, løse eller manglende deler.

Leveringsomfang:

RC7702V6 / RC7705V6 / RC7710V6

- 1 x Eksentersliper
- 1 x Skrunøkkel
- 1 x Avfuktningsspakke
- 1 x Brukeveiledning
- 1 x Sikkerhetsinstruksjoner
- 1 x EC – samsvarserklæring
- 1 x Liste over reservedeler
- 1 x 6 tommer bæreplate med borrelås 5/16-24UN

4. Utførelse og bruk

Generelt skal sikkerhetsveiledningen etterfølges når man arbeidet med utstyret.

Generell informasjon:

- Koble til enheten som vist på fig. 01.
- Bæreplaten må være skrudd stramt til drivskive for å bruke bæreplaten.
- Fjern skrunøkkel for å stramme før du bruker maskinen.
- Trykk på håndtaket for å starte maskinen. Du øker maskinhastigheten ved å øke trykke på hovedbryteren. Slipp opp hovedbryteren for å stoppe maskinen.
- Før du bruker maskinen må du alltid kontrollere posisjonen på hastighetsbryteren (3) for å unngå feil hastighet.
- Bruk kun hastighetsbryteren når drivskiven har stoppet helt. Hvis du endrer hastigheten før drivskiven har stoppet, kan føre til skade på maskinen.
- Hvis luftstrømtrykket er lavere enn 6,3 bar, reduseres også effektiviteten til materialfjerningen.
- Måten maskinen brukes på og materialet som maskinen brukes på, bestemmer resultatet på slipingen.

5. Vedlikehold

Generelt for apparat vedlikehold må miljøreglementet for det respektive land bli fulgt.

Motorsmøring

- Forsikre deg alltid om at maskinen er avslått, og at den er koplet fra strømkontakten (trykkluft) før du starter å jobbe med den. Smøring av motoren er nødvendig for å sikre korrekt mekanisk funksjon. Fordelen er et stabilt dreiningsmoment og utgangseffekt så vel som mindre slitasje og skade på motoren.
- **Smør motoren slik:**
 1. Bruk bare RODCRAFT tilbehørs luft-olje
 2. Gjør rent luftinntaknippelen for bruk.
 3. Fyll luft-olje (ca. 3 dråper) inn i luftinntaknippelen og kjør maskinen kort.
- Følg de ovenfor nevnte trinnene før og etter bruk av maskinen. Dette øker maskinens driftstid.
- Manuelt motor vedlikehold, som beskrevet ovenfor, kan bli effektivt supplert med en kommersielt tilgjengelig vedlikeholdsenhet fra RODCRAFT tilbehør. Installer vedlikeholdsenheten som vist på Fig.03.
- Hold verktøyet rent og unna aggressive kjemikalier. Ikke etterlat verktøyet utendørs.
- **Vedlikehold og reparasjoner av utstyret skal kun utføres av teknisk vedlikeholdspersonell.**

6. Avfallshåndtering

Avfallshåndtering av dette utstyret må følge lovgivningen til det aktuelle landet.

All skadede, veldig slitte eller feilfungerende utstyr MÅ TAS UT AV DRIFT.

Skal kun repareres av teknisk vedlikeholdspersonell.

Bruk utstyret kun til tilsiktet bruk som beskrevet over. Alt annet bruk er uttrykkelig utelukket. Vi er ikke ansvarlig for personskader og skader på grunn av uhensiktsmessig bruk og missbruk og/eller gjenstridighet mot sikkerhetsforholdsreglene. Dette dekkes ikke av garantien.

Besøk vår internettside på www.rodcraft.com

Her kan du også laste ned våre manualer.

Kontakt di nærmeste Rodcraft filial eller den autoriserte forhandleren for ytterligere spørsmål.

Hyvä asiakas!

Rodcraft Pneumatic Tools kiittää sinua tuotteemme ostamisesta ja tämän oppaan lukemisesta.

Kaikki tarvittavat tiedot tämän ostamasi tuotteen asianmukaista käyttöä varten on tässä oppaassa: Valmistaja kehottaa sinua lukemaan tämän oppaan kannesta kanteen ja huomioimaan myös viittaukset.

Säilytä tämä opas hyvin. Tämän oppaan sisältö saattaa muuttua ilman ennakoilmoitusta ja velvoitteita valmistajalle, jotta tuotemuutokset ja –parannukset voidaan lisätä jo jaettuihin kopioihin. Tarkoituksemme on valmistaa tuotteita, joilla voit työskennellä mahdollisimman turvallisesti ja tehokkaasti. Turvallisuudelle tärkeintä käyttäessäsi tätä ja muita työkaluja on varovaisuutesi ja arvostelukyky. Nämä turvallisuusohjeet kattavat joitakin tärkeimpiä vaaratekijöitä; ohjeet eivät voi kuitenkaan kattaa kaikkia mahdollisia vaaroja.

Ilman valmistajan etukäteen antamaa kirjallista lupaa tämän oppaan minkään osan kopiointi tai kääntäminen on kielletty.

1. Tekniset tiedot

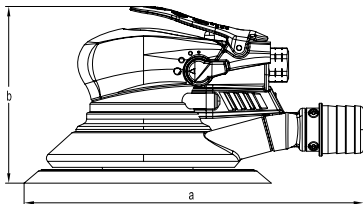

| Malli | Alusta - Halkaisija | Kehä | Nopeus | Paino | Sisäletkun Ø | ulkomitat axb | Ilmankulutus keskimäärin – jatkuva | Ilman tuloliitin | Äänen- paine | Tärinä | |
|---------------|------------------------|------|----------------------|-------|--------------|------------------|--|---------------------|-----------------|-------------------------------------|-----------------------|
| | | | | | | | | | | | |
| | [mm] | [mm] | [min ⁻¹] | [kg] | [mm] | [mm] | [l/min] | [tuuma] | dB(A) | a _{hd} [m/s ²] | k [m/s ²] |
| 7702V6 | 150 V - 5/16" | 2.5 | 10000 | 0.825 | 8 | 107x315 | 450 550 | 1/4" FT | 79.5 | 3.8 | 1.5 |
| 7705V6 | 150 V - 5/16" | 5 | 10000 | 0.850 | 8 | 107x315 | 450 550 | 1/4" FT | 86.1 | 5.4 | 1.2 |
| 7710V6 | 150 V - 5/16" | 10 | 10000 | 0.945 | 8 | 107x315 | 450 550 | 1/4" FT | 79.1 | 9.0 | 2.3 |

Enimmäispaine 6,3 bar (90 psi)

Alustan paino n. 125 g

a_{hd} -Värähtelytaso, k Epävarmuus ; L_{pa} Äänenpainetaso, dB(A), K_{pa} = K_{wa} = 3 dB Epävarmuus.

Melupäästö- (ISO 15744) ja **värähtelyvakuutus** (ISO 28927-3)

Kaikki arvot ovat ajankohtaisia tämän julkaisun päivämääränä. Katso uusimmat tiedot osoitteesta rodcraft.com.

Tässä ilmoitetut arvot on saatu mainittujen normien mukaisissa laboratoriotesteissä. Ne eivät riitä riskien määrittämiseen. Yksittäisissä työpisteissä mitatut arvot voivat olla selosteessa mainittuja arvoja suuremmat. Todelliset altistusarvot ja yksilöön kohdistuvat haitalliset vaikutukset ovat yksilöllisiä. Ne riippuvat työskentelevästä, työstettävästä kappaleesta, työaseman rakenteesta, altistusajasta ja käyttäjän terveydentilasta.

Sen vuoksi RODCRAFT PNEUMATIC TOOLS ei voi olla vastuussa tässä ilmoitettujen arvojen käytöstä (todellisten altistusarvojen sijasta) työpisteessä valitseen yksilöllisen riskin määrittämiseen ja siitä aiheutuvista seuraamuksista, olosuhteissa, joihin emme voi millään tavalla vaikuttaa.

Tämä työkalu saattaa aiheuttaa käden ja käsivarren HAV-oireyhtymän ellei sitä käytetä ohjeiden mukaisesti. EU-ohje HAV-oireyhtymän käsittelemiseksi löytyy osoitteesta <http://www.humanvibration.com/EU/VIBGUIDE.htm>

Suosittamme säännöllisiä terveystarkastuksia tärinäaltistuksen aiheuttamien, tärinäsairauteen viittaavien oireiden havaitsemiseksi ajoissa, jotta työhönjauksella ja työympäristöön vaikuttavilla toimilla voidaan estää oireiden paheneminen tulevaisuudessa.

2. Käyttötarkoitus ja toiminta

- Epäkeskhiomakone on työkalu, jota käytetään pintojen tasoittamiseen ja materiaalin poistoon hiomapaperia käyttäen toivotun lopputuloksen saavuttamiseksi.
- Epäkeskhiomakonetta saa käyttää vain tasaisilla pinnoilla hiomapaperin avulla, eikä sitä saa käyttää millään muulla tavalla.
- Älä käytä epäkeskhiomakonetta väärin.
- Lue tuoteturvatiedot huolellisesti!

3. Tarkastus - Toimituksen laajuus

Avaa pakkaus ja tarkasta, ettei laitteessa ole kuljetusvaurioita ja, että kaikki lähetyksessä mainitut osat ovat mukana. Suorita visuaalinen tarkastus ennen laitteen käyttöä varmistamaan, ettei ole vuotoja, vaurioita, irrallisia tai puuttuvia osia.

Toimituksen laajuus:

RC7702V6 / RC7705V6 / RC7710V6

- 1 x Epäkeskhiomakone
- 1 x Avain
- 1 x Kosteensepoistajapakkaus
- 1 x Käyttöopas
- 1 x Turvallisuusohjeet
- 1 x EY-Vaatimustenmukaisuusvakuutus
- 1 x Varaosaluettelo
- 1 x 15 cm (6") Velcro-taustalevy 5/16-24UN

4. Utførelse og bruk

Turvallisuusohjeet tulee tavallisesti huomioida työskenneltäessä laitteen kanssa.

Yleistietoa:

- Kytke laite Kuvan 01 mukaisesti.
- Jos haluat käyttää taustalevyä, se tulee kiinnittää vetopyörään tiukasti.
- Poista kiristysavain ennen laitteen käyttöä.
- Käynnistä kone painamalla kahvaa. Koneen nopeutta voidaan lisätä lisäämällä kytkimen painetta. Pysäytä kone vapauttamalla pääkytkin.
- Varmista aina ennen käyttöä, että nopeuskytkimen (3) asento on oikea.
- Käytä nopeuskytkintä vain, kun vetopyörä on pysähtynyt täysin. Jos nopeutta muutetaan ennen kuin vetopyörä pysähtyy, kone voi vaurioitua.
- Jos ilmanpaine on alle 6,3 bar, materiaalin poiston tehokkuus alenee.
- Hiontatulokseen vaikuttavat koneen käyttötapa sekä työstettävä materiaali.

5. Huolto

Laitteen huollossa on otettava huomioon kussakin maassa noudatettavat yleiset määräykset.

Moottorin voitelu

- Varmista aina, että laite on irrotettu verkkoviurasta (paineilmasta) tahattoman käynnistyksen välttämiseksi. Moottorin voitelu on välttämätöntä oikean mekaanisen toiminnon varmistamiseksi. Etuna on vakaa momentti ja teho sekä moottori pienempi kuluminen.
- **Voitele moottori seuraavasti:**
 1. Käytä vain RODCRAFT-ilmaöljyä
 2. Puhdista ilmanottonippa ennen käyttöä
 3. Lisää ilmaöljyä (noin 3 tippaa) ilmanottonippaan ja käytä konetta lyhyesti.
- Noudata yllä mainittuja vaiheita ennen koneen käyttämistä ja sen jälkeen. Näin lisäät koneen käyttöikä.
- Manuaalinen moottorin huolto yllä kuvatulla tavalla suoritetaan kaupallisesti saatavilla RODCRAFT-varusteilla. Asenna huoltoyksikkö kuvan 3 mukaan.
- Pidä työkalu puhtaana ja pois syövyttävien kemikaalien läheisyydestä. Älä jätä työkalua ulos.
- **Laitteen huollon ja korjauksen saa suorittaa vain koulutettu huoltohenkilö.**

6. Hävitys

Tämän laitteen hävityksessä tulee seurata asianomaisen maan lainsäädännön määräyksiä. Kaikki vahingoittuneet, pahoin kuluneet tai ei-täysin toimivat laitteet ON POISTETTAVA KÄYTÖSTÄ. **Korjauksen saa suorittaa vain koulutettu huoltohenkilö.**

Käytä laitetta vain yllä kuvattuun sen alkuperäiseen käyttötarkoitukseen, kaikki muunlainen käyttö on ehdottomasti kielletty! Valmistaja ei ole vastuussa loukkaantumisista ja vahingoista, jotka ovat aiheutuneet asiattomasta tai väärästä käytöstä ja/tai turvallisuusvaroitusten noudattamatta jättämisestä; takuu ei kata edellä mainittua.

Käy internet sivuillamme osoitteessa: www.rodcraft.com

Voit myös ladata käsikirjat sivuiltamme.

Mahdollisissa lisäkysymyksissä ota yhteys lähimpään Rodcraft toimipisteeseen tai valtuutettuun jälleenmyyjään.

Estimado cliente!

Nós, na Rodcraft Pneumatic Tools agradecemos a sua preferência por um dos nossos produtos e convidamo-lo a ler este manual de utilização. Todas as informações necessárias para a utilização adequada do equipamento adquirido estão aqui incluídas: Recomendamos que leia a totalidade da documentação e que observe as referências.

Conserve o manual de utilização em boas condições. Os conteúdos deste manual poderão ser alterados sem aviso prévio e sem quaisquer obrigações no sentido de inserir as alterações e melhorias em cópias já distribuídas.

O nosso objectivo é fabricar produtos com os quais possa trabalhar da forma mais segura e eficaz possível. O mais importante para a sua segurança é a sua atenção e o seu discernimento ao manusear este produto e outras ferramentas. Estas precauções de segurança incluem algumas das mais importantes origens de perigo; no entanto, não podem abranger todos os riscos.

É proibida a cópia ou a tradução de qualquer secção deste manual sem a prévia autorização por escrito do fabricante.

1. Dados Técnicos

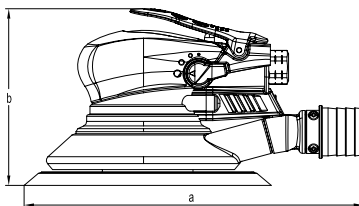

| Modelo | Diâmetro da Almofada - Rosca | Órbita | Velocidade | Peso | Tubo interno Ø-Dia. | Dimensões axb | Consumo de Ar Média - contínuo | | Entrada de ar | Pressão sonora | Vibração | |
|---------------|------------------------------|--------|----------------------|-------|---------------------|---------------|--------------------------------|---------|---------------|----------------|--|--------------------------------|
| | | | | | | | | | | | | |
| | [mm] | [mm] | [min ⁻¹] | [kg] | [mm] | [mm] | [l/min] | [l/min] | [pol.] | dB(A) | a _{hd} ^[m/s²] | k ^[m/s²] |
| 7702V6 | 150 V - 5/16" | 2.5 | 10000 | 0.825 | 8 | 107x315 | 450 | 550 | 1/4" FT | 79.5 | 3.8 | 1.5 |
| 7705V6 | 150 V - 5/16" | 5 | 10000 | 0.850 | 8 | 107x315 | 450 | 550 | 1/4" FT | 86.1 | 5.4 | 1.2 |
| 7710V6 | 150 V - 5/16" | 10 | 10000 | 0.945 | 8 | 107x315 | 450 | 550 | 1/4" FT | 79.1 | 9.0 | 2.3 |

pressão máx 6.3 bar (90 psi)

peso aprox. da almofada. 125g

a_{hd}: Nível de vibração, k Incerteza ; L_{PA} Nível de pressão de som, dB(A), K_{PA} = K_{WA} = 3 dB Incerteza.

Declaração de Ruído (ISO 15744) e Vibração (ISO 28927-3)

Todos os valores são atuais conforme data desta publicação. Para as informações mais recentes favor consultar rodcraft.com.

Estes valores declarados foram obtidos por teste feito em laboratório de acordo com os padrões estipulados e não se destinam para utilização em avaliações de risco. Os valores medidos nos locais individuais de trabalho podem ser maiores que os valores declarados. Os valores reais de exposição e o risco de ferimento sentidos por um usuário são específicos e dependem da maneira em que o usuário trabalha, da peça e do design da estação de trabalho, bem como do tempo de exposição e da condição física do usuário.

Nós da **RODCRAFT PNEUMATIC TOOLS**, não podemos nos responsabilizar pelas consequências causadas pelos valores declarados, ao invés dos valores que refletem a exposição real, e pela avaliação de risco individual em um ambiente de trabalho sobre o qual não temos controle.

Esta ferramenta pode provocar o síndrome de vibração das mãos e braços, caso não seja manuseada de forma adequada. Pode encontrar um guia da UE sobre a vibração das mãos e braços em <http://www.humanvibration.com/EU/VIBGUIDE.htm>.

Recomendamos um programa de vigilância médica para detectar atempadamente sintomas, que possam estar relacionados com a exposição à vibração, para que os procedimentos de manuseamento possam ser modificados, por forma a ajudar a evitar prejuízos futuros.

2. Aplicação e Função

- Uma lixadeira orbital é uma ferramenta utilizada para alisar e remover materiais de superfícies através de uma lixa para obter o acabamento desejado.
- Uma lixadeira orbital só deve ser utilizada para alisar superfícies com lixa e não deve ser utilizada de outro modo.
- Não utilize incorrectamente a lixadeira orbital.
- Leia atentamente as informações de segurança do produto!

3. Inspeção - Âmbito do fornecimento

Abra a embalagem e inspecione o equipamento para verificar se houve danos no transporte e se todas as peças indicadas na guia de remessa estão incluídas. Antes de utilizar o equipamento, efectue uma inspeção visual para determinar se há fugas, danos, peças soltas ou em falta.

Âmbito do fornecimento:

RC7702V6 / RC7705V6 / RC7710V6

- 1 x Lixadeira orbitária aleatória
- 1 x Chave de parafusos
- 1 x Pacote desumidificador
- 1 x Manual do Utilizador
- 1 x Instruções de Segurança
- 1 x Declaração EC de Conformidade
- 1 x Lista de peças de substituição
- 1 x Chapa de suporte 5/16-23UN em velcro de 6"

4. Implementação e Funcionamento

Geralmente, as orientações de segurança devem ser respeitadas ao operar o equipamento.

Informação Geral:

- Ligue o dispositivo como mostra a Fig.01.
- Para utilizar uma chapa de suporte, esta tem de ser bem apertada ao eixo rotativo.
- Remova a chave de parafusos para apertar antes de utilizar a máquina.
- Para ligar a máquina, basta empurrar a alavanca. A velocidade da máquina aumenta com o aumento da pressão no interruptor principal. Solte o interruptor principal para parar.
- Antes de utilizar, observe sempre a posição do interruptor de velocidade (3) para evitar a selecção intencional de velocidade.
- Utilize o interruptor de velocidade apenas quando o eixo rotativo está totalmente parado. Alterar a velocidade antes do eixo rotativo parar pode danificar a máquina.
- Se a pressão do fluxo de ar for inferior a 6,3 bars, a eficácia da remoção do material também é reduzida.
- A forma como a máquina é utilizada e o material em que trabalha irá determinar o resultado da lixa.

5. Manutenção

De modo geral, devem ser respeitadas as normas ambientais para a manutenção do dispositivo do respectivo país.

Lubrificação do Motor

- Certifique-se sempre que a máquina está desligada da fonte de alimentação (ar comprimido) para impedir o funcionamento acidental. É necessário lubrificar o motor para garantir o correcto funcionamento mecânico. A vantagem é um binário estável e uma saída de potência, assim como o menor desgaste e dano do motor.
- **Lubrifique o motor da seguinte forma:**
 1. Utilize apenas óleo pneumático para acessórios RODCRAFT.
 2. Limpe o bocal de admissão de ar antes de utilizar.
 3. Encha com óleo pneumático (aprox. 3 gotas) no bocal de admissão de ar e active brevemente a máquina.
- Siga os passos em cima mencionados antes e depois de utilizar a máquina. Isto aumenta a vida útil da máquina.
- A manutenção do motor manual indicada em cima pode ser eficazmente complementada por uma unidade de manutenção disponível no mercado dos acessórios RODCRAFT. Instale a unidade de manutenção como mostrado na Fig03.
- Mantenha a ferramenta limpa e afastada de produtos químicos agressivos. Não deixe a ferramenta ao ar livre.
- **A manutenção e reparação do equipamento deverão ser feitas apenas pela equipa de manutenção técnica.**

6. Eliminação

A eliminação deste equipamento deve obedecer à legislação do país respectivo.

Todos os dispositivos danificados, excessivamente desgastados ou que funcionem incorrectamente DEVEM SER RETIRADOS DO SERVIÇO.

A reparação deve ser efectuada apenas pela equipa de manutenção técnica.

Utilize o equipamento apenas para a utilização pretendida anteriormente descrita, é expressamente proibida qualquer outra utilização! Não nos responsabilizamos por ferimentos e danos provocados pela utilização inadequada e má aplicação e/ou incumprimento das precauções de segurança; não são abrangidos pela garantia.

Visite o nosso sítio de Internet em www.rodcraft.com
Aqui poderá, também, descarregar os nossos manuais.

Se tiver alguma questão, contacte a filial ou representante Rodcraft mais perto de si.

Αγαπητέ πελάτη!

Η Rodcraft Pneumatic Tools σας ευχαριστεί για την αγορά ενός εκ των προϊόντων μας και σας προσκαλεί να διαβάσετε το παρόν εγχειρίδιο χρήστη. Σ' αυτό περιέχονται όλες οι απαραίτητες πληροφορίες για την καλή χρήση του εξοπλισμού που αγοράσατε: συστήνεται να διαβάσετε ολόκληρο το εγχειρίδιο και να παρατηρήσετε τις αναφορές. Παρακαλούμε πρέπει το εγχειρίδιο χρήση σε καλή κατάσταση. Το περιεχόμενο του παρόντος εγχειριδίου μπορεί να αλλάξει χωρίς προειδοποίηση και χωρίς περαιτέρω υποχρέωση εκ μέρους της εταιρείας, ώστε αλλαγές και βελτιώσεις να συμπεριλαμβάνονται στα ήδη τυπωμένα αντίγραφα. Στόχος μας είναι να κατασκευάσουμε προϊόντα, με τα οποία θα μπορείτε να εργασέστε με όσο το δυνατόν μεγαλύτερη ασφάλεια και αποτελεσματικότητα. Το πιο σημαντικό για την ασφάλειά σας είναι να είστε προσεκτικοί και να κρίνετε σωστά το χειρισμό του προϊόντος και άλλων εργαλείων. Αυτές οι προφυλάξεις ασφαλείας περιλαμβάνουν μερικές πολύ σημαντικές πηγές κινδύνου, ωστόσο, δεν μπορούν να καλύψουν κάθε πιθανό κίνδυνο. Απαγορεύεται η αντίγραφή ή η μετάφραση οποιοδήποτε μέρους του παρόντος εγχειριδίου χωρίς την πρότερη γραπτή άδεια από τον κατασκευαστή.

1. Τεχνικά Χαρακτηριστικά

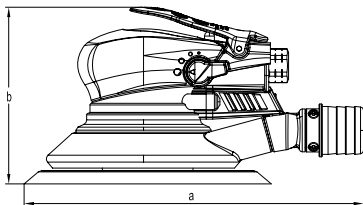

| Μοντέλο | Διάσταση σπειρώμα - εδράνου | Διαδρομή | Ταχύτητα | Βάρος | Εσωτερική Διάμετρος Μάνικας Ø. | Ανοχή axb | Μέση κατανάλωση αέρα - συνεχής | | Εισαγωγή αέρα | Ηχητική πίεση | Δόνηση | |
|---------------|-----------------------------|------------|----------------------|-------|--------------------------------|-----------|--------------------------------|---------|---------------|---------------|--|-------------------------------|
| | | | | | | | | | | | | |
| | [mm] | [mm] | [min ⁻¹] | [kg] | [mm] | [mm] | [l/min] | [l/min] | [Zoll] | dB(A) | a _{hvd} ^[ms²] | k ^[ms²] |
| 7702V6 | 150 V - 5/16" | 2.5 | 10000 | 0.825 | 8 | 107x315 | 450 | 550 | 1/4" FT | 79.5 | 3.8 | 1.5 |
| 7705V6 | 150 V - 5/16" | 5 | 10000 | 0.850 | 8 | 107x315 | 450 | 550 | 1/4" FT | 86.1 | 5.4 | 1.2 |
| 7710V6 | 150 V - 5/16" | 10 | 10000 | 0.945 | 8 | 107x315 | 450 | 550 | 1/4" FT | 79.1 | 9.0 | 2.3 |

μεγ. πίεση 6.3 bar (90 psi)
 βάρος εδράνου περ. 125g

a_{hvd} : Επίπεδο δόνησης, k Βεβαιότητα ; L_{pa} Επίπεδο πίεσης ήχου, dB(A), K_{pa} = K_{wa} = 3 dB Αβεβαιότητα.

Δήλωση ήχου (ISO 15744) και εκπομπή δόνησης (ISO 28927-3)

Όλες οι τιμές είναι ενημερωμένες μέχρι και την ημερομηνία της παρούσας έκδοσης. Για πιο πρόσφατες πληροφορίες, παρακαλούμε επισκεπτείτε το διαδικτυακό τόπο rodcraft.com.

Αυτές οι δηλωμένες τιμές λήφθηκαν από δοκιμές εργαστηριακού τύπου σύμφωνα με τα καθορισμένα πρότυπα και είναι κατάλληλες για σύγκριση με τις δηλωμένες τιμές άλλων εργαλείων που δοκιμάστηκαν σύμφωνα με τα ίδια πρότυπα. Αυτές οι δηλωμένες τιμές δεν επαρκούν για χρήση στην αξιολόγηση κινδύνων και οι τιμές που μετρήθηκαν σε ανεξάρτητους εργασιακούς χώρους μπορεί να είναι υψηλότερες. Οι πραγματικές τιμές έκθεσης και ο κίνδυνος τραυματισμού για κάθε χρήστη είναι μοναδικά και εξαρτώνται από τον τρόπο με τον οποίο εργάζεται ο χρήστης, από το τεμάχιο εργασίας και από το σχέδιο του σταθμού εργασίας, καθώς και από το χρόνο έκθεσης και τη φυσική κατάσταση του χρήστη.

Εμείς, στη **RODCRAFT PNEUMATIC TOOLS**, δεν φέρουμε ευθύνη για τις συνέπειες από τη χρησιμοποίηση των δηλωμένων τιμών, αντί των τιμών που αντανακλούν την πραγματική έκθεση, σε μια εξατομικευμένη αξιολόγηση των κινδύνων για περίπτωση εργασιακού χώρου στον οποίο δεν έχουμε εμείς τον έλεγχο. Αυτό το εργαλείο μπορεί να προκαλέσει σύνδρομο δόνησης χεριού-βραχίονα, εάν δεν τηρηθεί η επαρκής διαχείρισή του. Εγχειρίδιο για τη διαχείριση του συνδρόμου δόνησης χεριού-βραχίονα υπάρχει διαθέσιμο στο διαδικτυακό τόπο <http://www.humanvibration.com/EU/VIBGUIDE.htm>

Προτείνουμε ένα πρόγραμμα ιατρικής επίβλεψης για την ανίχνευση πρώιμων συμπτωμάτων τα οποία μπορεί να σχετίζονται με την έκθεση σε θόρυβο ή δονήσεις, έτσι ώστε να μπορέσουν να τροποποιηθούν οι διαδικασίες διαχείρισης βοηθώντας να αποτραπούν σωματικές βλάβες στο μέλλον.

2. Εφαρμογή και Λειτουργία

- Ο εκκεντρος περιστροφικός λειαντήρας είναι ένα εργαλείο που χρησιμοποιείται για τη λείανση και αφαίρεση υλικού από επιφάνειες με τη χρήση γυαλόχαρτο προκειμένου να επιτευχθεί το επιθυμητό φινιρίσμα.
- Ο εκκεντρος περιστροφικός λειαντήρας πρέπει να χρησιμοποιείται μόνο για τη λείανση επιφανειών με γυαλόχαρτο και δεν πρέπει ποτέ να χρησιμοποιηθεί με οποιοδήποτε άλλο τρόπο.
- Μη χρησιμοποιείτε τον εκκεντρο περιστροφικό λειαντήρα για άλλες χρήσεις από τις προβλεπόμενες.
- Παρακαλούμε διαβάστε προσεκτικά τις πληροφορίες ασφαλείας του προϊόντος!

3. Έλεγχος – Περιεχόμενο συσκευασίας

Ανοίξτε τη συσκευασία και ελέγξτε τον εξοπλισμό για τυχόν ζημιές από τη μεταφορά και ότι όλα τα μέρη του που περιγράφονται στα συνοδευτικά έγγραφα βρίσκονται στη θέση τους. Πριν χρησιμοποιήσετε τον εξοπλισμό πραγματοποιήστε έναν οπτικό έλεγχο για να διαπιστώσετε τυχόν διαρροές, βλάβες, χαλαρά μέρη ή μέρη που λείπουν.

Περιεχόμενο συσκευασίας:

RC7702V6 / RC7705V6 / RC7710V6

- 1 x Μηχανισμός λείανσης τυχαίας τροχιάς
- 1 x Κλειδί σύσφιξης
- 1 x Πακέτο αφυγραντήρα
- 1 x Εγχειρίδιο χρήστη
- 1 x Οδηγίες ασφαλείας
- 1 x Δήλωση πιστότητας EC
- 1 x Κατάλογος ανταλλακτικών
- 1 x 6" πλάκα ατήριξης με Velcro 5/16-24UN

4. Συναρμολόγηση και Λειτουργία

Γενικά πρέπει να τηρούνται οι οδηγίες ασφαλείας όταν εργάζεστε με τον εξοπλισμό.

Γενικές πληροφορίες:

- Συνδέστε τη συσκευή όπως φαίνεται στο Σχ.01.
- Για να χρησιμοποιήσετε πλάκα στήριξης, θα πρέπει να τη βιδώσετε σφικτά στη τροχαλία κίνησης.
- Απομακρύνετε το κλειδί σύσφιξης πριν θέσετε σε λειτουργία το μηχάνημα.
- Για να εκκινήσετε το μηχάνημα, απλά πιέστε το μοχλό. Η ταχύτητα του μηχανήματος αυξάνει εάν αυξήσετε τη πίεση στο βασικό διακόπτη. Ελευθερώστε το βασικό διακόπτη για να σταματήσει η λειτουργία.
- Πριν από τη χρήση, πάντα να ελέγχετε τη θέση διακόπτη ταχύτητας (3) για να αποφύγετε ακούσια επιλογή ταχύτητας.
- Χρησιμοποιήστε το διακόπτη ταχύτητας μόνο όταν η τροχαλία κίνησης βρίσκεται σε πλήρη στάση. Εάν αλλάξετε τη ταχύτητα πριν η τροχαλία κίνησης σταματήσει μπορεί να καταστραφεί το μηχάνημα.
- Εάν η πίεση της ροής του αέρα είναι μικρότερη από 6.3 bars, η αποτελεσματικότητα της αφαίρεσης του υλικού μειώνεται επίσης.
- Ο τρόπος με τον οποίο χρησιμοποιείται το μηχάνημα και με τον οποίο έγινε η επεξεργασία του υλικού θα καθορίζουν το αποτέλεσμα της λείανσης.

5. Συντήρηση

Γενικά, πρέπει να τηρούνται οι περιβαλλοντικοί κανονισμοί κάθε χώρας για τη συντήρηση της συσκευής.

Λίπανση του μοτέρ

- Να βεβαιώνετε πάντα ότι το μηχάνημα είναι αποσυνδεδεμένο από την πηγή ενέργειας του (συμπιεσμένος αέρας) για την αποφυγή ατυχήματος. Η λίπανση του μοτέρ είναι απαραίτητη για την ορθή μηχανική λειτουργία του. Η σταθερή ροπή στρέψης και η ισχύς εξόδου αποτελούν μεγάλο πλεονέκτημα, ενώ εξασφαλίζουν μικρότερη φθορά και καταπόνηση του μηχανήματος ανάφλεξης.
- **Λιπάνετε το μοτέρ ως εξής:**
 1. Χρησιμοποιείτε μόνο εξαρτήματα αέρα-ελαίου RODCRAFT
 2. Καθαρίζετε την εισαγωγή αέρα του στομίου πριν τη χρήση
 3. Γεμίστε πληρωτικό αέρα-λαδιού (περίπου 3 σταγόνες) μέσα στο στόμιο εισαγωγής αέρα και λειτουργείτε για σύντομο χρόνο το μηχάνημα.
- Ακολουθήστε τα παραπάνω βήματα πριν και μετά τη χρήση του μηχανήματος. Αυτό αυξάνει τη διάρκεια ζωής του μηχανήματος.
- Μπορείτε να προμηθευτείτε το εγχειρίδιο συντήρησης του μοτέρ όπως περιγράφεται παραπάνω από τις διαθέσιμες μονάδες συντήρησης που υπάρχουν στην αγορά από τη σειρά εξαρτημάτων της RODCRAFT. Εγκαταστήστε τη μονάδα συντήρησης όπως φαίνεται στην Εικ.03.
- Να διατηρείτε το εργαλείο καθαρό και μακριά από διαβρωτικά χημικά. Μην αφήνετε το εργαλείο σε εξωτερικό χώρο.
- **Η συντήρηση και η επισκευή του εξοπλισμού να γίνεται μόνο από το τεχνικό προσωπικό συντήρησης.**

6. Διάθεση

Η διάθεση του παρόντος εξοπλισμού πρέπει να είναι σύμφωνη με τη νομοθεσία της αντίστοιχης. Όλες οι κατεστραμμένες, άσχημα φθαμένες ή ελαττωματικά λειτουργούσες συσκευές ΠΡΕΠΕΙ ΝΑ ΑΠΟΣΥΡΟΝΤΑΙ. **Επισκευές πρέπει να γίνονται μόνο από το τεχνικό προσωπικό συντήρησης.**

Να χρησιμοποιείτε τον εξοπλισμό μόνο για την χρήση για την οποία προορίζεται όπως περιγράφεται ανωτέρω, κάθε άλλη χρήση αποκλείεται ρητά! Δεν φέρουμε καμία ευθύνη για τραυματισμούς και φθορά περιουσίας εξαιτίας της ακατάλληλης χρήσης ή της κακής χρήσης και/ή της μη συμμόρφωσης με τις προφυλάξεις ασφαλείας. Αυτά δεν καλύπτονται από την εγγύηση.

Επισκεφτείτε το δικτυακό μας τόπο www.rodcraft.com
Εδώ μπορείτε επίσης να μεταφορτώσετε (download) τα εγχειρίδιά μας.
Για περαιτέρω ερωτήσεις απευθυνθείτε στον κοντινότερο εξουσιοδοτημένο αντιπρόσωπο της Rodcraft.

Szanowni Klienci!

Firma Rodcraft Pneumatic Tools dziękuje za zakup jednego z naszych produktów i zachęca do lektury niniejszego podręcznika obsługi.

Znajdują się tu wszystkie informacje niezbędne do odpowiedniej obsługi zakupionego narzędzia: wskazane jest przeczytanie całości i stosowanie się do zaleceń.

Podręcznik obsługi należy zachować. Jego zawartość może ulec zmianie bez zapowiedzi i bez idących za tym zobowiązań, tak więc zmiany i usprawnienia mogą zostać dodane do już rozproszonych egzemplarzy.

Naszym celem jest wytwarzanie produktów, w których praca jest tak bezpieczna i wydajna, jak to tylko możliwe. Dla Państwa bezpieczeństwa najważniejsze jest zachowanie ostrożności i przestrzeganie zasad obsługi podczas pracy z tym, oraz innymi, narzędziami. Środki ostrożności obejmują część ważnych źródeł zagrożenia, jednak nie podają wszystkich możliwych zagrożeń.

Kopowanie i tłumaczenie którejkolwiek części niniejszego podręcznika, bez pisemnej zgody producenta, jest zakazane.

1. Dane techniczne

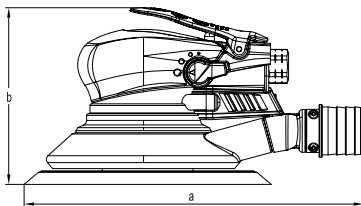

| Model | Średnica podkładki - gwint | Orbita | Prędkość | Waga | Wewnętrzny obwód Ø-Śre | Wymiary axb | Przeciętne zużycie powietrza - ciągłe | | Wlot Powietrza | Ciśnienie dźwięku | Drgania | |
|---------------|----------------------------|------------|----------------------|-------|------------------------|-------------|---------------------------------------|-----|----------------|-------------------|-------------------------------------|-----------------------|
| | | | | | | | | | | | | |
| | [mm] | [mm] | [min ⁻¹] | [kg] | [mm] | [mm] | [l/min] | | [Cal] | dB(A) | a _{hd} [m/s ²] | k [m/s ²] |
| 7702V6 | 150 V - 5/16" | 2.5 | 10000 | 0.825 | 8 | 107x315 | 450 | 550 | 1/4" FT | 79.5 | 3.8 | 1.5 |
| 7705V6 | 150 V - 5/16" | 5 | 10000 | 0.850 | 8 | 107x315 | 450 | 550 | 1/4" FT | 86.1 | 5.4 | 1.2 |
| 7710V6 | 150 V - 5/16" | 10 | 10000 | 0.945 | 8 | 107x315 | 450 | 550 | 1/4" FT | 79.1 | 9.0 | 2.3 |

Maks. ciśnienie 6,3 barów (90 psi)

Waga podkładki ok. 125g

a_{hd} - Poziom wibracji, k Wahanía ; L_{PA} Poziom ciśnienia dźwięku, dB(A), K_{PA} = K_{WA} = 3 dB Wahanía.

Oświadczenie dotyczące hałasu (ISO 15744) oraz emisji wibracji (ISO 28927-3)

Określenie hałasu i wibracji Wszystkie wartości obowiązują od daty niniejszej publikacji. Najnowsze informacje można znaleźć pod adresem rodcraft.com. Podane wartości określono na podstawie testów laboratoryjnych zgodnie z określonymi normami. Wartości te nie są wystarczające do określenia potencjalnego ryzyka. Wartości określone dla poszczególnych stanowisk pracy mogą być wyższe niż wartości podane. Rzeczywiste narażenie i ryzyko indywidualnego użytkownika zależy od sposobu wykonywania i przedmiotu pracy, organizacji stanowiska pracy, czasu jej wykonywania i stanu fizycznego pracownika.

RODCRAFT PNEUMATIC TOOLS nie bierze odpowiedzialności za konsekwencje stosowania zadeklarowanych wartości narażenia na wibracje zamiast wartości wyrażających rzeczywiste narażenie w indywidualnej sytuacji w miejscu pracy, nad którym nie sprawuje kontroli.

W przypadku niewłaściwego użytkowania, narzędzie może powodować syndrom drgań przekazywanych na kończyny górne (ang. hand-arm vibration) Poradnik unijny dotyczący emisji drgań przekazywanych na kończyny górne można odnaleźć na stronie

<http://www.humanvibration.com/EU/VIBGUIDE.htm>

Zalecamy przeprowadzanie badań okresowych, mających na celu wykrycie objawów związanych z działaniem drgań, aby umożliwić zmianę procedur i zapobiec dalszemu pogorszeniu stanu zdrowia.

2. Zastosowanie i funkcje

- Szlifierka mimośrodowa jest narzędziem stosowanym do wygładzania powierzchni oraz usuwania z nich materiału, za pomocą piaskowego papieru ściernego, w celu uzyskania pożądanego wykończenia.
- Szlifierka mimośrodowa powinna być stosowana wyłącznie w celu wygładzania powierzchni za pomocą piaskowego papieru ściernego - nigdy w inny sposób.
- Szlifierki mimośrodowej należy używać wyłącznie zgodnie z jej przeznaczeniem.
- Należy uważnie przeczytać informacje bhp dotyczącą produktu!

3. Kontrola - Przedmiot dostawy

Otwórz opakowanie i sprawdź, czy zawartość nie uległa uszkodzeniu podczas transportu oraz czy zawiera wszystkie części, wymienione w dokumentach ładunkowych. Przed użyciem narzędzia należy przeprowadzić jego oględziny, aby określić przecieki, uszkodzenia, obłuzowane lub brakujące części.

Zawartość opakowania:

RC7702V6 / RC7705V6 / RC7710V6

- 1 x Szlifierka orbitalna do napraw
- 1 x Klucz francuski
- 1 x Pakiet odwilżacza
- 1 x Podręcznik użytkownika
- 1 x Instrukcje bezpieczeństwa
- 1 x Deklaracja zgodności CE
- 1 x Lista z częściami zamiennymi
- 1 x Płyta mocująca 6" Velcro 5/16-24UN

4. Rozpoczęcie pracy i obsługa

Podczas pracy z narzędziem należy przestrzegać ogólnych zasad bezpieczeństwa.

Ogólne informacje:

- Podłączyć urządzenie, jak pokazano na rys.01.
- Aby użyć płyty mocującej, należy ją mocno dokręcić do wału napędowego.
- Wyjąć klucz francuski, użyty celem dokręcania przed obsługą maszyny.
- Aby uruchomić maszynę, po prostu wepchnąć dźwignię. Prędkość urządzenia rośnie poprzez zwiększanie ciśnienia na głównym przełączniku. Zwolnić główny przełącznik celem zatrzymania.
- Przed użyciem, należy sprawdzić pozycje przełącznika prędkości (3), aby uniknąć niezamierzonego wyboru prędkości.
- Użyć przełącznika prędkości tylko, gdy wał napędowy zatrzyma się całkowicie. Zmiana prędkości przed zatrzymaniem wału napędowego może uszkodzić urządzenie.
- Jeśli ciśnienie powietrza jest niższe niż 6,3 barów, zmniejsza się również efektywność usuwania materiałów.
- Sposób, w który urządzenie jest używane oraz materiał obrabiany decyduje o wyniku szlifowania.

5. Konserwacja

Generalnie, w celu konserwacji urządzenia należy przestrzegać przepisów o ochronie środowiska dla danego kraju.

Smarowanie silnika

- Zwasze sprawdzać, czy maszyna jest odłączona od źródła energii (sprężone powietrze), aby uniknąć przypadkowych działań.
- Smarowanie silnika jest niezbędne, aby zapewnić prawidłowe funkcjonowanie mechaniczne. Zaletą są stabilne obroty oraz wyjście zasilania, podobnie jak mniejsze zużycie silnika.
- **Nasmarować silnik w poniższy sposób:**
 1. Korzystać wyłącznie z dodatku olej powietrza firmy RODCRAF
 2. Przed użyciem oczyścić złączkę dla wlotu powietrza
 3. Dolać oleju powietrze (ok. 3 krople) do smarownicy i szybko rozpocząć korzystanie z maszyny.
- Skorzystać z wymienionych powyżej instrukcji przed i po zastosowaniu maszyny. Zwiększa to żywotność serwisową maszyny.
- Ręczna konserwacja silnika, jak opisano powyżej, może być skuteczna i uzupełniona przez dostępne komercyjnie urządzenie do konserwacji z dodatków RODCRAFT. Zainstalować urządzenia do konserwacji, jak pokazano na Rys.03.
- Utrzymywać narzędzie w czystości i z dala od żrących substancji chemicznych. Nie pozostawiać narzędzia na wolnym powietrzu.
- **Konserwację i naprawę narzędzi może przeprowadzać wyłącznie personel techniczny.**

6. Likwidacja

Likwidacja narzędzi musi być zgodna z prawodawstwem odpowiedniego kraju.
 Urządzenia uszkodzone, mocno zużyte lub niepoprawnie działające **NALEŻY ODSUNAĆ OD PRACY.**
Naprawę narzędzi może przeprowadzać wyłącznie personel techniczny.

Narzędzie należy stosować wyłącznie zgodnie z jego przeznaczeniem, opisany powyżej. Jakiegokolwiek inne zastosowanie jest niedozwolone! Nie przejmujemy na siebie odpowiedzialności za uszkodzenia ciała i szkody poniesione w związku z nieodpowiednim użytkowaniem i/lub nieprzestrzeganiem zasad bezpieczeństwa; gwarancja nie obejmuje takich sytuacji.

Odwiedź naszą stronę internetową: www.rodcraft.com
 Znajdują się tu podręczniki obsługi do pobrania.

W przypadku pytań, należy skontaktować się z najbliższym oddziałem Rodcraft lub autoryzowanym sprzedawcą.

Vážený zákazník!

Rodcraft Pneumatic Tools vám děkuje, že jste si zakoupili jeden z jejich výrobků a prosí vás, abyste si přečetli tento návod k obsluze.

Všechny nezbytné informace pro adekvátní použití zakoupeného zařízení jsou obsaženy zde: radíme vám proto, abyste si přečetli celou tuto příručku a prohledali si referencie.

Prosím udržujte návod k obsluze v dobrém stavu. Obsah tohoto návodu k obsluze se může změnit bez předchozího upozornění a bez dalších závazků v takové míře, že změny a zdokonalení mohou být vloženy do již distribuovaných kopií.

Naším cílem je vyrábět nástroje, se kterými lze pracovat co nejbezpečněji a co nejefektivněji. Nejdůležitější pro vaši bezpečnost jsou vaše pozornost a úsudek při manipulaci s tímto výrobkem a dalšími nástroji. Bezpečnostní předpisy pro tyto výrobky obsahují důležité zdroje nebezpečí, nicméně nemohou pokrýt všechna možná rizika.

Bez předchozího písemného svolení výrobce je kopírování jakékoli části tohoto návodu k obsluze nebo jeho překladu zakázáno.

1. Technické údaje

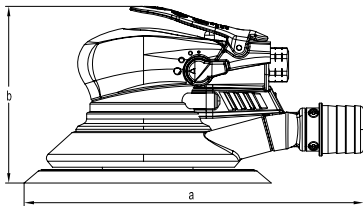

| Model | Průměr podložky - závit | Okruh | Otáčky | Hmotnost | Vnitřní průměr hadice Ø | Rozměr axb | Spotřeba vzduchu průměrná – kontinuální | | Přívod vzduchu | Akustický tlak | Vibrace | |
|---------------|-------------------------|-------|----------------------|----------|-------------------------|------------|---|---------|----------------|---|---|-----|
| | [mm] | [mm] | [min ⁻¹] | [kg] | [mm] | [mm] | [l/min] | [palců] | dB(A) | a _{hd} ^[ms²] | k ^[ml²/s⁴] | |
| 7702V6 | 150 v - 5/16" | 2.5 | 10000 | 0.825 | 8 | 107x315 | 450 | 550 | 1/4" FT | 79.5 | 3.8 | 1.5 |
| 7705V6 | 150 v - 5/16" | 5 | 10000 | 0.850 | 8 | 107x315 | 450 | 550 | 1/4" FT | 86.1 | 5.4 | 1.2 |
| 7710V6 | 150 v - 5/16" | 10 | 10000 | 0.945 | 8 | 107x315 | 450 | 550 | 1/4" FT | 79.1 | 9.0 | 2.3 |

max. tlak 6,3 barů (90 psi)

hmotnost podložky přibl. 125g

a_{hd} : Úroveň vibrací, k Nepřesnost ; L_{pa} Úroveň tlaku vzduchu, dB(A), K_{pa} = K_{wa} = 3 dB Nepřesnost.

Prohlášení o emisích hluku (ISO 15744) a vibrací (ISO 28927-3)

Všechny hodnoty platí k datu vydání této publikace. Nejnovější informace naleznete na webových stránkách rodcraft.com.

Tyto vyhlášené hodnoty byly získány laboratorním testováním v souladu s uvedenými standardy a nejsou vhodné pro použití k vyhodnocení rizika. Hodnoty naměřené na individuálních pracovištích mohou být vyšší než vyhlášené hodnoty. Skutečné hodnoty vystavení a rizika poškození individuálního uživatele jsou jedinečná a závisí na tom, jak uživatel pracuje, na obrubku a pracovní stanici i na času vystavení a fyzickém stavu uživatele.

Společnost RODCRAFT PNEUMATIC TOOLS nemůže zodpovídat při vyhodnocení individuálního rizika na pracovišti, nad kterým nemá kontrolu, za následky používání prohlášených hodnot místo hodnot odrážejících skutečné vystavení riziku.

Toto nářadí může při nesprávném používání způsobovat syndrom chvění rukou/paží. Příručku EU popisující, jak se vypořádat s vibracemi rukou/paží, najdete na <http://www.humanvibration.com/EU/VIBGUIDE.htm>.

Doporučujeme program zdravotního dohledu umožňující včasné odhalení symptomů, které mohou souviset se zatížením vibracemi, aby bylo možné upravit řídicí procesy s cílem předcházení budoucím újmám.

2. Použití a funkce

- Excentrická bruska je nástroj, který se používá pro vyhlazování povrchů a odstraňování materiálu z povrchů pomocí smirkového papíru za účelem dosažení požadované úpravy povrchu.
- Excentrická bruska by se měla používat pouze pro vyhlazování povrchů smirkovým papírem a nesmí se používat k žádnému jinému účelu.
- Nepoužívejte excentrickou brusku pro jiné účely, než pro které je určena.
- Pečlivě si prosím přečtěte bezpečnostní informace o výrobku!

3. Kontrola – úplnost balení

Otevřete balení a zkontrolujte zařízení, zda nebylo poškozeno dopravou a zda jsou všechny části specifikované v dodacím listu v balení. Před použitím nástroje vizuálně zkontrolujte, zda ze zařízení neuniká olej, není poškozeno, nejsou uvolněné nebo zda nechybějí nějaké části.

Obsah balení:

RC7702V6 / RC7705V6 / RC7710V6

- 1 x Náhodně kroužící bruska
- 1 x Klíč
- 1 x Sada odvlhčovače
- 1 x Uživatelský manuál
- 1 x Bezpečnostní pokyny
- 1 x Prohlášení o shodě s EU
- 1 x Seznam náhradních dílů
- 1 x 6" koutoče se suchým zipem 5/16-24UN

4. Implementace a činnost

Když pracujete s nástrojem, je nutné dodržovat obecné bezpečnostní směrnice.

Obecné informace:

- Připojte zařízení dle obr. 01.
- Chceme-li použít podpěrný kotouč, je nutno jej pevně přišroubovat na hnací vřeteno.
- Před použitím přístroje vyjměte klíč na utahování.
- Pro spuštění nástroje stačí pouze stisknout spouštěč. Rychlost nástroje zvyšujete zvýšením tlaku na hlavní spínač. Uvolněním hlavního spínače činnost nástroje zastavíte.
- Před použitím vždy zkontrolujte polohu přepínače otáček (3) abyste zamezili bezděčné volbě rychlosti.
- Přepínač otáček použijte teprve tehdy, až se hnací vřeteno úplně zastaví. Změníte-li rychlost dříve, než se hnací vřeteno zastaví, může dojít k poškození přístroje.
- Je-li tlak proudu vzduchu nižší než 6,3 bary, sníží se i účinnost odstraňování materiálů.
- Výsledek broušení závisí na způsobu, jakým přístroj používáte, a na opracovávaném materiálu.

5. Údržba

Pro údržbu nástroje v zásadě platí, že je třeba dodržovat předpisy o životním prostředí příslušné země.

Mazání motoru

- Vždy se ujistěte, že je nástroj odpojen od zdroje energie (stlačeného vzduchu), abyste se vyhnuli náhodnému spuštění. Mazání motoru je nutné, aby byla zaručena správná mechanická funkce. Výhodou je konstantní moment a výkon i nižší opotřebení motoru.
- **Motor namažte následujícím způsobem:**
 1. Používejte pouze pneumatický olej ze sortimentu RODCRAFT
 2. Před použitím očistěte čep pro přívod vzduchu
 3. Do čepu pro přívod vzduchu kápněte pneumatický olej (asi 3 kapky) a nakrátko zařízení spusťte.
- Před použitím a po použití nástroje dodržujte výše uvedené kroky. To zvýší životnost nástroje.
- Manuální údržbu motoru popsanou výše lze účinně doplnit komerčně dostupnou jednotkou údržby ze sortimentu RODCRAFT. Jednotku údržby nainstalujte tak, jak je znázorněno na obr. 03.
- Udržujte nástroj čistý a mimo dosah agresivních chemikálií. Nenechávejte nástroj venku.
- **Údržba a opravy nástroje smí provádět pouze kvalifikovaný opravář.**

6. Likvidace

Likvidace tohoto nástroje musí být prováděna podle platné legislativy dané země.

Všechny poškozené, nadměrně opotřebované a nesprávně fungující nástroje SE NESMÍ POUŽÍVAT.

Opravu smí provádět pouze kvalifikovaný opravář.

Nástroj používejte pouze k zamýšlenému účelu, který je popsán výše. Jakékoli jiné použití nástroje je zakázáno. Výrobce není zodpovědný za zranění a poškození vzniklé kvůli nesprávnému použití, zacházení a nebo nedodržování bezpečnostních předpisů. Takové škody nejsou kryté zárukou.

Navštivte naše webové stránky na www.rodcraft.com

Zde lze také stáhnout naše příručky.

Pokud máte další otázky, kontaktujte vaši nejbližší pobočku Rodcraft nebo autorizovaného prodejce.

Vážení zákazníci!

Spoločnosť Rodcraft Pneumatic Tools vám ďakuje za zakúpenie jedného z našich produktov a vyzýva vás na prečítanie tejto príručky používateľa.

Sú tu obsiahnuté všetky informácie nevyhnutné pre primerané použitie zakúpeného zariadenia. Odporúčame vám prečítať si všetko od obalu po obal a dodržiavať referencie.









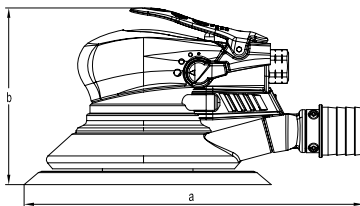

Príručku používateľa udržiavajte v dobrom stave. Obsah tejto príručky sa môže meniť bez predchádzajúceho oznámenia a bez ďalších povinností, takže zmeny a vylepšenia je možné vložiť do už distribuovaných kópií.

Naším cieľom je vyrábať produkty, s ktorými môžete pracovať tak bezpečne a účinne, ako sa len dá. Pre vašu bezpečnosť je najdôležitejšia opatnosť a úsudok pri manipulácii s týmto produktom a inými nástrojmi. Tieto bezpečnostné predbežné opatrenia obsahujú niektoré dôležité zdroje nebezpečenstva, ale nedokážu pokryť všetky možné riziká.

Bez predchádzajúceho písomného povolenia výrobcu je kopírovanie alebo preklad akejkoľvek časti tejto príručky zakázané.

1. Technické dáta a údaje



| Model | Podložka Priemer - vlákno | Sféra, obežná dráha | Rýchlosť | Hmotnosť | Vnútrná hadica o priemere Ø-Dia. | Hnacia sila, rozmery axb | Spotreba vzduchu priemerná – plynú- lá a nepretržitá | | Prívod vzduchu | Tlak zvuku | Vibrácia | |
|---------------|---|---|---|---|---|---|---|-----|---|---|--|-----------------------|
| |  |  |  |  |  |  |  | |  |  |  | |
| | [mm] | [mm] | [min ⁻¹] | [kg] | [mm] | [mm] | [l/min] | | [Palc] | dB(A) | a _{hvd} ^[m/s²] | k [m/s ²] |
| 7702V6 | 150 V - 5/16" | 2.5 | 10000 | 0.825 | 8 | 107x315 | 450 | 550 | 1/4" FT | 79.5 | 3.8 | 1.5 |
| 7705V6 | 150 V - 5/16" | 5 | 10000 | 0.850 | 8 | 107x315 | 450 | 550 | 1/4" FT | 86.1 | 5.4 | 1.2 |
| 7710V6 | 150 V - 5/16" | 10 | 10000 | 0.945 | 8 | 107x315 | 450 | 550 | 1/4" FT | 79.1 | 9.0 | 2.3 |

Maximálny tlak 6.3 barov (90 psi)

Hmotnosť podložky približne 125g

a_{hvd}: vibračná úroveň, k: Neurčitost'; L_{PA}: Úroveň akustického tlaku, dB(A), K_{PA} = K_{WA} = 3 dB Neurčitost'.

Vyhľadanie o hluku (ISO 15744) a vibračných emisiách (ISO 28927-3)

Všetky hodnoty sú aktuálne k dátumu zverejnenia. Najnovšie informácie nájdete na stránke rodcraft.com.

Tieto uvádzané hodnoty boli získané testovaním laboratórneho typu v súlade s uvedenými štandardmi a nie sú dostatočné na použitie na vyhodnotenie rizika. Hodnoty merané na jednotlivých pracoviskách môžu byť vyššie než vyžadované hodnoty. Skutočné expozičné hodnoty a riziko a škody, ktoré utrpí jednotlivý používateľ, sú jedinečné a závisia na spôsobe, ako používateľ pracuje, pracovnom nástroji a návrhu pracovnej stanice, ako aj na časovej expozícii a fyzickom stave používateľa.

My, spoločnosť RODCRAFT PNEUMATIC TOOLS, nemôžeme byť bráni na zodpovednosť za používanie uvedených hodnôt namiesto hodnôt odrážajúcich skutočnú expozíciu pri jednotlivom hodnotení rizika a situácie na pracovisku, nad ktorými nemáme kontrolu.

Toto náradie môže v prípade jeho nesprávneho používania spôsobiť syndrómy – podmienené vibráciami - v ramene a ruke. Smernicu EU o vibráciách pôsobiacich na rameno a ruku možno nájsť na <http://www.humanvibration.com/EU/VIBGUIDE.htm>.

Odporúčame preventívnu kontrolu zdravotného stavu na detekciu včasných príznakov v dôsledku zaťaženia vibráciami, aby bolo možné upraviť postupy, ktoré by zabránili výskytu ťažkostí v budúcnosti.

2. Používanie a činnosť

- A nepravidelná kruhová brúska so skleneným papierom je nástroj používaný na vyhladzovanie a hľadanie a odstraňovanie materiálu z povrchov prostriedkami brúsneho papiera, aby ste dosiahli požadovanú konečnú povrchovú úpravu.
- A nepravidelná kruhová brúska so skleneným papierom by mala byť len používaná na vyhladzovanie povrchov brúsnym papierom a nikdy nesmie byť použitá akýmkoľvek iným spôsobom.
- Nezneužívajte nepravidelnú kruhovú brúska so skleneným papierom.
- Opatrne a pozorne si prečítajte prosím bezpečnostné informácie o produkte!

3. Kontrola – Rozsah dodávky

Otvorte balenie, na zariadení skontrolujte poškodenie z prepravy a prítomnosť všetkých súčiastok uvedených v prepravných dokladoch. Pred použitím zariadenia vykonajte vizuálnu kontrolu, aby ste určili prítomnosť únikov, poškodení, uvoľnených alebo chýbajúcich súčiastok.

Rozsah dodávky

RC7702V6 / RC7705V6 / RC7710V6

- 1 x Náhodnej kruhovej brúsky so skleneným papierom
- 1 x Kľúč, hasák
- 1 x Balíček odvlhčovača
- 1 x Uživatelský manuál
- 1 x Bezpečnostné inštrukcie
- 1 x EC Deklarácia konformity
- 1 x Zoznam náhradných súčiastok
- 1 x 6" Podporná výstužná platňa na suchý zips 5/16-24UN

4. Zavedenie a prevádzka

Vo všeobecnosti musíte pri práci so zariadením dodržiavať bezpečnostné pokyny.

Všeobecné informácie:

- Napojte zariadenie ako je zobrazené na Obr.01.
- Aby ste používali podpornú výstužnú platňu, musí byť naskrutkovaná pevne a tesne na hnacie vreteno, stĺpik.
- Odstráňte kľúč, hasák na upevnenie a zatiahnutie ešte predtým ako budete prístroj prevádzkovať.
- Aby ste našartovali prístroj, jednoducho zatlačte na páku. Rýchlosť prístroja sa zvyšuje zvyšovaním tlaku na hlavný spínač. Uvoľnite hlavný spínač a tak prístroj zastavíte.
- Ešte pred použitím, vždy sledujte a pozorujte pozíciu rýchlosti spínača (3), aby ste sa vyhlí mimovoľnému a nezámernému výberu rýchlosti.
- Používajte spínač rýchlosti len vtedy, keď hnacie vreteno, koncový stĺpik príde k úplnému zastaveniu. Ak sa zmení rýchlosť predtým, ako sa zastaví hnací koncový stĺpik/vreteno, môže to poškodiť prístroj.
- Ak je tlak prúdenia vzduchu nižší ako 6.3 barov, účinnosť odstraňovania materiálu je taktiež znížená.
- Spôsob, ktorým sa prístroj používa a materiál pracuje ďalej, bude určovať výsledok ošmirgľovania a zbrúsenia skleným papierom.

5. Údržba

Vo všeobecnosti pre údržbu zariadenia, prístroja, pravidiel a smernice životného prostredia príslušnej krajiny musia byť dodržiavané.

Namazanie motora

- Vždy sa uistite a zabezpečte, aby prístroj alebo zariadenie bolo odpojené od zdroja elektrickej energie (stlačený vzduch), aby ste sa vyhlí nehode alebo prevádzke v nehodovosti.
Je potrebné mazanie motora, aby sa zabezpečila správna mechanická funkcia. Výhoda je stabilný krútiaci moment a výstup el.energie ako aj menšie opotrebovanie motora.
- **Namažte motor nasledovne:**
 1. Používajte len RODCRAFT vzduchový olej ako príslušenstvo
 2. Vycistite prívod vzduchu a tlačidlo pred použitím
 3. Naplňte vzduch olejom (približne 3 kvapky) do vzduchového prívodu tlačidla a stručne prevádzkujte stroj.
- Nasledujte vyššie spomenuté kroky pred a po použití prístroja. Toto zvyšuje životnosť prístroja.
- Manuálna údržba motora ako je popísané vyššie môže byť efektívna a vykonávaná komerčne dostupnou údržbovou jednotkou z príslušenstva a doplnkov RODCRAFT. Inštalujte údržbovú jednotku ako je zobrazené na Obr.03.
- Nástroj udržiavajte v čistote a mimo dosahu agresívnych chemikálií. Nástroj nenechávajte vonku.
- **Údržbu a opravu zariadenia môže vykonávať len technický personál údržby.**

6. Likvidácia

Pri likvidácii tohto zariadenia musí byť dodržaná legislatíva príslušnej krajiny.

Všetky poškodené, ťažko opotrebované alebo nesprávne fungujúce zariadenia MUSIA BYŤ VYŤATÉ Z PREVÁDZKY.

Opravy môže vykonávať len personál technickej údržby.

Zariadenie používajte len na stanovený účel, ktorý je uvedený vyššie a všetky ostatné použitia sú vyslovene vylúčené. Nenesieme zodpovednosť za žiadne zranenia alebo škody spôsobené nevhodným použitím a zneužitím a/alebo nehodou bezpečnostných opatrení; tieto nie sú pokryté zárukou.

Navštívte našu internetovú prezentáciu na stránke www.rodcraft.com

Tu si môžete taktiež preziať naše príručky.

S ďalšími otázkami sa obráťte na najbližšiu pobočku spoločnosti Rodcraft alebo na autorizovaného predajcu.

Tisztelt Vásárló!

Köszönjük, hogy a Rodcraft Pneumatic Tools termékét választotta. Kérjük, olvassa el figyelmesen ezt az útmutatót.

Ebben megtalálja mindazokat az információkat, melyek a vásárolt készülék megfelelő használatához szükségesek. Javasoljuk, hogy elejétől végig olvassa el, figyelemmel a hivatkozásokra is.

Kérjük, őrizze meg ezt az útmutatót. Az útmutató tartalma előzetes értesítés és jövőbeni kötelezettségek nélkül változhat, így a módosítások és a javítások beleilleszhetők a már megjelent példányokba.

Célunk, hogy biztonságos és hatékony eszközöket készítsünk. E termék és más eszközök használatakor a legfontosabb az Ön biztonsága, óvatossága és felőképessége. Az óvintézkedések megemlítik a legfontosabb veszélyforrásokat, de nem térnek ki az összes lehetséges veszélyre.

A gyártó előzetes írásbeli engedélye nélkül tilos az útmutató részbeni vagy teljes másolása és fordítása.

1. Műszaki adatok

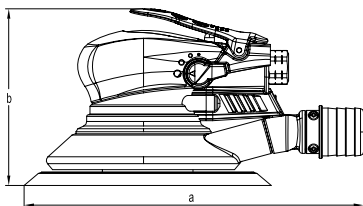

| Modell | Talp átmérő - menet | Excentricitás | Fordulatszám | Tömeg | Tömítő belső Ø-átm. | Méreték axb | Levegőfogyasztás átlagos – folyamatos | Levegőbeáramlás | Hangnyomás | Vibráció |
|---------------|---------------------|---------------|----------------------|-------|---------------------|-------------|---------------------------------------|-----------------|------------|--|
| | | | | | | | | | | |
| | [mm] | [mm] | [min ⁻¹] | [kg] | [mm] | [mm] | [l/min] | [hüvelyk] | dB(A) | a _{hvd} [m/s ²] k [m/s ²] |
| 7702V6 | 150 V - 5/16" | 2.5 | 10000 | 0.825 | 8 | 107x315 | 450 550 | 1/4" FT | 79.5 | 3.8 1.5 |
| 7705V6 | 150 V - 5/16" | 5 | 10000 | 0.850 | 8 | 107x315 | 450 550 | 1/4" FT | 86.1 | 5.4 1.2 |
| 7710V6 | 150 V - 5/16" | 10 | 10000 | 0.945 | 8 | 107x315 | 450 550 | 1/4" FT | 79.1 | 9.0 2.3 |

max. nyomás: 6,3 bar (90 psi)

talp tömege kb.: 125 g

a_{hvd}: Vibrációs szint, k Bizonytalanság; L_{pa} Hangnyomásszint, dB(A), K_{pa} = K_{wa} = 3 dB Bizonytalanság.

Nyilatkozat a zajról (ISO 15744) és a vibráció-kibocsátásáról (ISO 28927-3)

Az összes feltüntetett érték a jelen kiadvány dátumakor érvényes. A legfrissebb adatokért kérjük, látogassa meg az www.rodcraft.com internetes oldalt. Ezeket a közölt értékeket laboratóriumi vizsgálatokkal nyerték a megadott szabványokkal összhangban, és alkalmasak más gépek ugyanezen szabványok szerint meghatározott értékeivel való összehasonlításra. A közölt értékek nem alkalmasak kockázatfelméréshez és az egyes munkahelyeken mért értékek nagyobbak lehetnek, mint a deklarált értékek. A tényleges behatási értékek és az egyéni felhasználó által elszenvedett károsodás kockázata egyediek és függenek a felhasználó munkavégzésének módjától, a munkadarabtól és a munkahely kialakításától, valamint a behatás időtartamától és a felhasználó fizikai állapotától.

Mi, a RODCRAFT PNEUMATIC TOOLS, nem lehetünk felelősek a tényleges behatást tükröző értékek helyett a deklarált értékeknek olyan munkahelyi helyzet értékelésében történő felhasználásának következményeiért, amelyre nincs ráhatásunk.

Ez a szerszám a kéz és a kar rezgését okozhatja nem megfelelő használatát esetén. A kézi és kari rezgésekkel foglalkozó EU-útmutató a következő helyen tölthető le: <http://www.humanvibration.com/EU/IBGUIDE.htm>

Égésvesztésmérési programot ajánlunk az olyan korai tünetek felismerésére, amelyek kapcsolatban állhatnak a zaj vagy rezgési terheléssel, hogy az eljárásokat módosítani lehessen a helyzet további romlásának megakadályozására.

2. Alkalmazás és funkciók

- A bolygótarcsás csiszoló felületek csiszolópapír segítségével való simítására és az ott levő anyag eltávolítására szolgáló eszköz, mellyel elérhető a felület kívánt megmunkálása.
- A bolygótarcsás csiszolócsak felületek csiszolópapírral való simábbá tételére használható, semmilyen más célra nem.
- A bolygótarcsás csiszolókat csak rendeltetésének megfelelően használja.
- Figyelmesen olvassa el a termékhez adott biztonsági tájékoztatót!

3. Átvizsgálás – a csomag tartalma

Nyissa ki a csomagolást és ellenőrizze, hogy nem sérült-e meg a készülék a szállítás során. Győződjön meg arról, hogy a szállítólevélén szereplő minden tartozék megvan-e. A készülék használatbavétele előtt nézze át a tartozékokat, hogy nincs-e hiányzó vagy sérült darab.

A csomag tartalma:

RC7702V6 / RC7705V6 / RC7710V6

- 1 x Bolygótarcsás csiszoló
- 1 x Kulcs
- 1 x Nedvességelvonó tasak
- 1 x Felhasználói kézikönyv
- 1 x Biztonsági tudnivalók füzet
- 1 x EC Megfelelőségi nyilatkozat
- 1 x Pótalkatrész lista
- 1 x 6" Velcro támasztótalp 5/16-24UN

4. Használat

Tartsa be az általános biztonsági utasításokat, amikor a készülékkel dolgozik.

Általános információk:

- Csatlakoztassa a készüléket a 01. ábrán látható módon.
- A használatához a támasztótalpat szilárdan fel kell csavarozni a meghajtótengelyre.
- A gép használata előtt távolítsa el a meghúzáshoz használt kulcsot.
- A gép beindításához egyszerűen nyomja meg a kart. A gép fordulatszáma nő, ahogy egyre nagyobb nyomást fejt ki a kapcsolóra. Engedje fel a kapcsolót a gép leállításához.
- Használat előtt mindig ellenőrizze a sebességbeállító kapcsolót (3), elkerülendő a nem kívánt fordulatszám-kiválasztást.
- A sebességválasztó kapcsolót csak akkor használja, ha a meghajtótengely teljesen megállt. Ha a meghajtótengely teljes megállása előtt megváltoztatja a sebességet, azzal károsíthatja a gépet.
- Ha a légáramlás nyomása 6,3 bar alatt van, csökken az anyageltávolítás hatékonysága is.
- A csiszolás végeredményét a gép használatának módja és a megmunkált anyag határozzák meg.

5. Karbantartás

A készülék karbantartása során be kell tartani az ország környezetvédelmi előírásait.

A motor kenése

- A véletlen bekapcsolást elkerülendő mindig ügyeljen arra, hogy a gép le legyen választva az energiaforrásról (sűrített levegő). A motor kenése a megfelelő mechanikai működés biztosításához szükséges. A motor kenése következtében stabil lesz a nyomtaték és a teljesítményleadás, valamint csökken a motor kopása és elhasználódása.
- **A motor kenését a következő módon végezze:**
 1. Csak RODCRAFT levegőolajat használjon
 2. Használat előtt tisztítsa meg a levegőbeszívó fejet
 3. Töltsön levegőolajat (kb. 3 cseppet) a levegőbeszívó fejbe, majd rövid ideig működtesse a készüléket.
- A gép használatának megkezdése előtt és befejezése után kövesse a fenti lépéseket. Ez növeli a gép élettartamát.
- A fent leírt manuális karbantartási eljárás hatékony kiegészítése lehet a RODCRAFT kiegészítőként beszerezhető külön karbantartó egysége. A karbantartó egységet a 03. ábrán látható módon szerelje fel.
- Mindig tartsa tisztán a gépet, és kerülje az agresszív vegyszerekkel való érintkezését. Ne hagyja a szerszámot a szabadban.
- **A javítást és a karbantartást csak szakképzett szerelő végezheti.**

6. Hulladékelhelyezés

A készülék hulladékként történő elhelyezésekor be kell tartani az illető ország jogszabályait.

A sérült, elhasznált vagy nem megfelelően működő készülékeket KI KELL VONNI A HASZNÁLATBÓL.

A javítást csak szakképzett szerelő végezheti.

A készüléket csak rendeltetés szerint, a fent leírtaknak megfelelően használja: más célra használni kifejezetten tilos. A nem előírászerű használatból, valamint a biztonsági óvintézkedések be nem tartásából fakadó sérülésekért és károkért nem vállalunk felelősséget, erre a garancia sem érvényes.

Látogassa meg internetes oldalunkat a www.rodcraft.com címen.

Innen a használati útmutatókat is letöltheti.

További kérdéseivel keresse meg a legközelebbi Rodcraft-vállalatot vagy a hivatalos márkakereskedőt.

Poštovani korisniče!

Rodcraft Pneumatic Tools vam zahvaljuje na kupovini jednog od naših proizvoda i poziva vas da pročitate ovaj korisnički priručnik.

Sve potrebne informacije za prikladno korištenje kupljene opreme su navedene ovdje; preporučujemo da pročitate cijeli priručnik i da pogledate reference.

Molimo održavajte korisnički priručnik u dobrom stanju. Sadržaj ovog priručnika može biti izmijenjen bez prethodne najave i bez daljnjih obaveza, tako da se promjene i poboljšanja mogu umetnuti u već distribuirane kopije.

Naš cilj je proizvodnja proizvoda s kojima možete raditi što je sigurnije i efikasnije moguće. Za vašu sigurnost najvažniji su vaš oprez i prosudbe pri rukovanju ovim proizvodom i ostalim alatima. Ove mjere opreza sadrže neke od važnih izvora opasnosti, međutim, one ne mogu pokriti sve moguće rizike.

Bez prethodnog pisanog dopuštenja proizvođača, svako umnožavanje ili prijevod bilo kojeg dijela ovog priručnika su zabranjeni.

1. Tehnički podaci

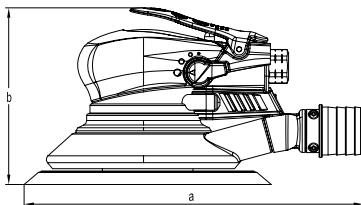

| Model | Pločica Promjer - navoj | Orbita | Brzina | Težina | Unutrnji promjer cri- jeva | Abmaß axb | Trajna prosječna potrošnja – zrak | | Ulaz za zrak | Zvučni tlak | Vibracije | |
|---------------|-------------------------------|--------|----------------------|--------|----------------------------------|--------------|--------------------------------------|-------|-----------------|---|--------------------------------|-----|
| | | | | | | | | | | | | |
| | [mm] | [mm] | [min ⁻¹] | [kg] | [mm] | [mm] | [l/min] | [inč] | dB(A) | a _{hvd} ^[m/s²] | k ^[m/s²] | |
| 7702V6 | 150 V - 5/16" | 2.5 | 10000 | 0.825 | 8 | 107x315 | 450 | 550 | 1/4" FT | 79.5 | 3.8 | 1.5 |
| 7705V6 | 150 V - 5/16" | 5 | 10000 | 0.850 | 8 | 107x315 | 450 | 550 | 1/4" FT | 86.1 | 5.4 | 1.2 |
| 7710V6 | 150 V - 5/16" | 10 | 10000 | 0.945 | 8 | 107x315 | 450 | 550 | 1/4" FT | 79.1 | 9.0 | 2.3 |

maksimalni tlak 6,3 bara (90 psi)

težina pločice približno 125 g

a_{hvd}: razina vibracija, k Nesigurnost ; L_{PA}: razina zvučnog tlaka, dB(A), K_{PA} = K_{WA} = 3 dB Nesigurnost.

Izjava o ekmisiji buke (ISO 15744) i razini vibracija (ISO 28927-3)

Sve vrijednosti vrijede na dan objave ove publikacije. Najnovije informacija potražite na rodcraft.com.

Ove deklarirane vrijednosti su dobijene laboratorijskim ispitivanjem sukladno navedenim standardima i nisu adekvatne za usporedbu s deklariranim vrijednostima drugih alata koji su ispitani u sukladnosti s istim standardom. Ove deklarirane vrijednosti nisu prikladne za procjene rizika i vrijednosti izmjerene na pojedinim radnim mjestima mogu biti više. Stvarne vrijednosti izlaganja i štetnih rizika za svakog korisnika ponaosob jedinstvene su i ovisе o načinu rada korisnika, izradevine i izvedbe radne stanice, te od vremena izlaganja i fizičkog stanja korisnika.

Mi, RODCRAFT PNEUMATIC TOOLS, ne možemo snositi odgovornost za posljedice zbog korištenja deklariranih vrijednosti umjesto vrijednosti koje odražavaju stvarnu izloženost, za pojedinačnu procjenu rizika na radnom mjestu nad kojim nemamo kontrolu.

Ovaj alat može izazvati vibracijski sindrom ako se koristi na nepisan način. EU vodič koji propisuje vibracije ruke-šake može se naći na <http://www.human-vibration.com/EU/VIBGUIDE.htm>.

Preporučujemo program kontrole zdravlja kako biste rano prepoznali simptome koji mogu biti povezani s izloženošću buci i vibracijama, te se postupci rada mogu promijeniti kako bi se spriječila buduća oštećenja.

2. Primjena i rad

- Nasumični orbitalni brusni stroj je alat koji se koristi za izravnavanje i odstranjivanje materijala s površina pomoću brusnog papira kako bi se postigla željena površinska obrada.
- Nasumični orbitalni brusni stroj smije sekoristiti samo za izravnavanje površina brusnim papirom i nikad se ne smije koristiti u druge svrhe.
- Nemojte nasumični brusni stroj koristiti na neprikladan način.
- Molimo pažljivo pročitatje informacije o sigurnosti proizvoda!

3. Pregled – opseg isporuke

Otvorite pakiranje i provjerite da na opremi nema oštećenja pri prijevozu, te provjerite da li su prisutni svi dijelovi navedeni u otpremnici. Prije korištenja opreme vizualnim pregledom utvrdite da nema propuštanja, oštećenja, labavih dijelova i da li je sve na broju.

Opseg isporuke:

RC7702V6 / RC7705V6 / RC7710V6

- 1 x Orbitalna nasumična brusilica
- 1 x Ključ
- 1 x Paket za odvlaživanje
- 1 x Korisnički priručnik
- 1 x Sigurnosne informacije
- 1 x EZ izjava o sukladnosti
- 1 x Popis rezervnih dijelova
- 1 x Osnovna ploča s čičkom od 6 inča 5/16-24UN

4. Implementacija i rukovanje

Općenito je potrebno slijediti sigurnosne napomene pri radu s opremom.

Opće informacije:

- Spojite uređaj kao što je prikazano na sl. 01.
- Ako želite koristiti osnovnu ploču, morate je čvrsto stegnuti na pogonsku osovinu.
- Izvadite Ključ za stezanje prije rada sa strojem.
- Sklopku za izbor brzine koristite samo kad se pogonska osovinu u potpunosti zaustavi. Promjena brzine prije potpunog zaustavljanja pogonske osovine može oštetiti stroj.
- Ako je tlak protočnog zraka manji od 6,3 bara, učinkovitost uklanjanja materijala će također biti umanjena.
- Način korištenja stroja i rada s materijalom određuje rezultat brušenja.

5. Održavanje

Općenito za održavanje uređaja moraju se posštivati državni propisi odgovarajuće zemlje.

Podmazivanje motora

- Uvijek se pobrinite da stroj odvojite od izvora napajanja pogonskom energijom (komprimirani zrak) da ne bi došlo do nehotičnog pokretanja. Podmazivanje motora potrebno je kako bi se osigurao ispravan mehanički rad. Prednost je stabilni moment i izlazna snaga kao i manje trošenje i habanje motora.
- **Motor podmažite na ovaj način:**
 1. Samo RODCRAFT ulje za pribor
 2. Očistite usisnu niplu prije korištenja
 3. Napunite uljem za podmazivanje zraka (približno 3 kapljice) u niplu za usis zraka i nakratko pokrenite uređaj.
- Slijedite gore navedene korake prije i nakon korištenja stroja. Za povećanje životnog vijeka stroja.
- Ručno održavanje motora prema gornjem opisu kmože se dopuniti komercijalno dostupnom jedinicom za održavanje iz RODCRAFT pribora. Montirajte jedinicu za održavanje kako je prikazano na sl. 03.
- Alat održavajte čistim i podalje od agresivnih kemikalija. Alat ne ostavljajte na otvorenom prostoru.
- **Održavanje i popravak opreme smije izvoditi samo tehničko osoblje za održavanje.**

6. Zbrinjavanje

Zbrinjavanje ove opreme mora biti u skladu sa zakonskim propisima vaše države.

Svi oštećeni, jako istrošeni ili uređaji koji ne rade dobro MORAJU SE ODMAH PRESTATI KORISTITI.

Popravke smije izvršavati samo tehničko osoblje za održavanje.

Opremu koristite samo za predviđenu svrhu kao što je opisano gore, bilo koja drugačija upotreba je izričito zabranjena! Nismo odgovorni za ozljede i oštećenja nastale uslijed nepropisnog korištenja i/ili nepridržavanja sigurnosnih napomena; to nije obuhvaćeno jamstvom.

Posjetite našu internetsku stranicu na www.rodcraft.com

Tamo također možete preuzeti i naše priručnike.

U vezi daljnjih pitanja kontaktirajte vaš najbliži Rodcraft ogranak ili ovlaštenog zastupnika.

Spoštovani kupec!

Družba Rodcraft Pneumatic Tools se vam zahvaljuje za nakup izdelka in vas vabi, da preberete ta navodila za uporabo. V njih so navedene vse informacije, potrebne za pravilno uporabo kupljene opreme. Priporočamo vam, da jih preberete v celoti – od prve do zadnje strani – in pregledate tudi reference. Pazite, da se navodila za uporabo ne bodo poškodovala. Vsebinska navodila se lahko spremenijo brez vnaprejšnjega obvestila in brez naših kakršnih koli nadaljnjih obveznosti. Spremembe in izboljšave lahko uvedemo tudi v že izdane publikacije.

Naš cilj je izdelovati opremo, ki vam bo omogočala kar najbolj varno in učinkovito delo. Za vašo varnost je najbolj pomembna vaša previdnost in pravilna presoja pri uporabi tega izdelka in drugih orodij. Te varnostne informacije opisujejo nekatere pomembne vire nevarnosti, vendar pa ne morejo obravnavati vseh možnih tveganj.

Kopiranje in prevajanje katerega koli dela tega dokumenta je brez predhodnega pisnega dovoljenja izdelovalca prepovedano.

1. Tehnični podatki

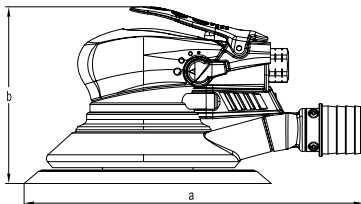

| Model | Krožnik premer - navoj | Nihajni krog | Hitrost | Teža | Notranji premer cevi Ø | Mere axb | Povprečna poraba zraka – stalna | | Zračni dovod | Zvočni tlak | Vibracija |
|---------------|------------------------|--------------|----------------------|-------|------------------------|----------|---------------------------------|-----|--------------|-------------|--|
| | | | | | | | | | | | |
| | [mm] | [mm] | [min ⁻¹] | [kg] | [mm] | [mm] | [l/min] | | [palec] | dB(A) | a _{hnd} ^[ms⁻²] k ^[m/s²] |
| 7702V6 | 150 V - 5/16" | 2.5 | 10000 | 0.825 | 8 | 107x315 | 450 | 550 | 1/4" FT | 79.5 | 3.8 1.5 |
| 7705V6 | 150 V - 5/16" | 5 | 10000 | 0.850 | 8 | 107x315 | 450 | 550 | 1/4" FT | 86.1 | 5.4 1.2 |
| 7710V6 | 150 V - 5/16" | 10 | 10000 | 0.945 | 8 | 107x315 | 450 | 550 | 1/4" FT | 79.1 | 9.0 2.3 |

maksimalni tlak 6,3 bar (90 psi)

teža krožnika pribl. 125 g

a_{hnd} - Vrednost vibracij, k Merilna negotovost; L_{pa} Raven zvočnega tlaka, dB(A), K_{pa} = K_{wa} = 3 dB Merilna negotovost.

Deklaracija o hrupu (ISO 15744) in vibracijah (ISO 28927-3)

Vse vrednosti veljajo kot tekoče od datuma te izdaje. Za najnovejše informacije obiščite stran rodcraft.com.

Te navedene vrednosti so bile pridobljene z laboratorijskim testiranjem v skladu z navedenimi standardi in niso zadostne za uporabo pri oceni rizika. Vrednosti, izmerjene v posameznih delovnih prostorih, so lahko višje od navedenih vrednosti. Dejanske vrednosti izpostave in nevarnost za poškodbe, ki jih izkusi posamezen uporabnik, so edinstvene in odvisne od načina, na katerega posameznik dela, obdelovanega kosa in zasnovne delovne postaje; pa tudi od trajanja izpostavljenosti in telesnega stanja uporabnika.

Mi, RODCRAFT PNEUMATIC TOOLS, ne moremo biti odgovorni za posledice uporabe navedenih vrednosti namesto vrednosti, ki odražajo dejansko izpostavljenost, v oceni individualnega rizika na delovnem mestu, nad katerim nimamo nobene kontrole.

To orodje lahko ob neprimerni uporabi povzroči vibracijsko bolezen v dlaneh in rokah. Vodič EU za obvladovanje vibracij v dlaneh in rokah najdete na <http://www.humanvibration.com/EU/VIBGUIDE.htm>.

Priporočamo program zdravstvenega nadzora za zgodnje odkrivanje simptomov, povezanih z izpostavljenostjo vibracijam, da se lahko z ustreznimi organizacijskimi ukrepi preprečijo nadaljnje poškodbe.

2. Področje uporabe in funkcija

- Ekscentrični brusilnik je orodje, ki je namenjeno glajenju in odstranjevanju materiala s površin s pomočjo brusnega papirja.
- Ekscentrični brusilnik je dovoljeno uporabljati le za glajenje površin z brusnim papirjem in ga ni dovoljeno uporabljati na noben drug način.
- Ekscentrični brusilnik uporabljajte le v skladu z njegovim namenom.
- Pozorno preberite varnostna navodila!

3. Pregled dobavljenih delov

Odprite ovojnino in preverite, ali je med transportom prišlo do kakršnih poškodb opreme in ali so v paketu vsi deli, navedeni na dobavnici. Pred uporabo opreme opravite vizualni pregled in poiščite morebitna puščanja tekočin ali plinov, poškodbe naprave ter slabo pritrjene ali manjkajoče dele.

Dobavljeni deli:

RC7702V6 / RC7705V6 / RC7710V6

- 1 x Ekscentrični brusilnik
- 1 x ključ
- 1 x vrečica za odstranjevanje vlage
- 1 x navodila za uporabo
- 1 x varnostna navodila
- 1 x ES izjava o skladnosti
- 1 x seznam nadomestnih delov
- 1 x 6" brusni krožnik Velcro 5/16-24UN

4. Uporaba in delovanje

Pri delu z opremo upoštevajte varnostna navodila.

Splošne informacije:

- Napravo priključite, kot je prikazano na sliki 01.
- Pri uporabi brusnega krožnika bodite pozorni na to, da je trdno privit na pogonsko vreteno.
- Pred uporabo naprave odstranite ključ za privijanje.
- Pred uporabo naprave se poveča s povečanjem pritiska na glavno stikalo. Če želite napravo ustaviti, spustite glavno stikalo.
- Pred uporabo vedno preverite položaj stikala za nastavitev hitrosti (3). S tem boste preprečili nenamerno nastavitev hitrosti.
- Uporabite stikalo za nastavitev hitrosti le, ko se pogonsko vreteno popolnoma ustavi. Spreminjanje hitrosti preden se pogonsko vreteno ustavi lahko poškoduje napravo.
- Če je tlak zračnega toka nižji od 6,3 bar, se zmanjša tudi učinkovitost odstranjevanja materiala.
- Končni rezultat brušenja je odvisen od načina uporabe naprave in od obdelovanega materiala.

5. Vzdrževanje

V splošnem velja, da morate pri vzdrževanju naprave upoštevati okoljske predpise svoje države.

Mazanje motorja

- Vedno se prepričajte, da naprava ni priključena na vir napajanja (stisnjen zrak), s čimer boste preprečili nenamerni vklop. Mazanje motorja je potrebno za zagotavljanje pravilnega mehanskega delovanja. Prednost je v stabilnem navoru in izhodni moči ter manjši obrabi in okvarah motorja.
- **Motor mažite po naslednjem postopku:**
 1. Uporabljajte le pnevmatsko olje RODCRAFT.
 2. Pred uporabo očistite priključek za dovod zraka.
 3. Nalijte pnevmatsko olje (pribl. 3 kapljice) v priključek za dovod zraka in na kratko zaženite napravo.
- Pred in po uporabi naprave upoštevajte zgoraj omenjena navodila. Na ta način boste podaljšali življenjsko dobo naprave.
- Ročno vzdrževanje motorja, kot je opisano zgoraj, lahko učinkovito dopolni običajna enota za vzdrževanje iz nabora dodatkov RODCRAFT. Enoto za vzdrževanje namestite, kot je prikazano na sliki 03.
- Orodje naj bo zmeraj čisto. Ne sme priti v stik z agresivnimi kemičnimi snovmi. Orodja ne puščajte na prostem.
- **Vzdrževanje in popraviljanje opreme sme izvajati le tehnično vzdrževalno osebje.**

6. Odstranjevanje

Opremo je treba odstraniti v skladu z zakonodajo, veljavno v državi uporabe.
Vse poškodovane, močno izrabljene in nepravilno delujoče naprave je TREBA IZVZETI IZ UPORABE.
Popravila sme izvajati le tehnično vzdrževalno osebje.

Opremo uporabljajte izključno za zgoraj opisana področja uporabe. Vsakršna druga uporaba je izrecno prepovedana! Ne odgovarjamo za telesne poškodbe in poškodovanje opreme zaradi nepravilne uporabe in/ali neupoštevanja varnostnih ukrepov. Takšnih poškodb in škode garancija ne krije.

Obiščite naše spletno mesto www.rodcraft.com
S tega spletnega mesta lahko tudi prenesete priročnike in navodila.
Če imate dodatna vprašanja, se obrnite na najbližjo poslovalnico družbe Rodcraft ali na pooblaščenega prodajalca.

Stimate client!

Firma Rodcraft Pneumatic Tools vă mulțumește pentru achiziționarea produsului nostru și vă invită să citiți acest manual al utilizatorului.

Toate informațiile necesare pentru utilizarea corectă a echipamentului achiziționat sunt furnizate aici: este recomandat să citiți totul de la prima pagină la ultima, și să observați trimerile.

Vă rugăm să păstrați manualul utilizatorului în bune condiții. Conținutul acestui manual poate fi modificat de producător fără un anunț prealabil și fără alte obligații, astfel că modificările și îmbunătățirile pot fi deja introduse în exemplarele distribuite.

Scopul nostru este de a produce aceste echipamente, cu care să puteți lucra în condiții cât mai sigure și eficiente. Pentru siguranța dumneavoastră, cei mai importanți factori sunt atenția și abilitatea de a decide când puteți folosi acest produs sau alte echipamente. Aceste instrucțiuni de siguranță conțin câteva din cele mai importante surse de pericol, dar nu pot acoperi toate cauzele posibile de accidentare.

Este interzisă copierea sau traducerea oricărei părți din acest manual fără permisiunea scrisă a producătorului.

1. Date Tehnice

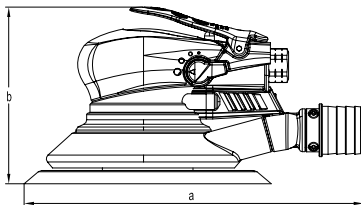

| Model | Placă Diametru - Filet | Orbită | Viteză | Masă | Diam. Ø Interior al Furtunului | Dimensiuni axb | Consum Aer Medie – continuu | | Orificiu de Intraire Aer | Presiune Sunet | Vibrații | |
|---------------|------------------------|------------|----------------------|-------|--------------------------------|----------------|-----------------------------|-------|--------------------------|--|--------------------------------|-----|
| | | | | | | | | | | | | |
| | [mm] | [mm] | [min ⁻¹] | [kg] | [mm] | [mm] | [l/min] | [Tol] | dB(A) | a _{hd} ^[m/s²] | k ^[m/s²] | |
| 7702V6 | 150 V - 5/16" | 2.5 | 10000 | 0.825 | 8 | 107x315 | 450 | 550 | 1/4" FT | 79.5 | 3.8 | 1.5 |
| 7705V6 | 150 V - 5/16" | 5 | 10000 | 0.850 | 8 | 107x315 | 450 | 550 | 1/4" FT | 86.1 | 5.4 | 1.2 |
| 7710V6 | 150 V - 5/16" | 10 | 10000 | 0.945 | 8 | 107x315 | 450 | 550 | 1/4" FT | 79.1 | 9.0 | 2.3 |

presiune max 6,3 bari (90 psi)

masa plăcii aprox. 125g

a_{hd}: Nivel vibrații, k Incertitudine ; L_{pa}: Nivel de presiune acustică, dB(A), K_{pa} = K_{wa} = 3 dB Incertitudine.

Declarație de emisii acustice (ISO 15744) și vibrații (ISO 28927-3)

Toate valorile sunt aduse la zi la data acestei publicări. Pentru cele mai noi informații vizitați rodcraft.com.

Aceste valori declarate au fost obținute prin teste de laborator în conformitate cu standardele precizate și sunt adecvate pentru compararea cu valorile declarate ale altor instrumente testate, în conformitate cu aceleași standarde. Aceste valori declarate nu sunt adecvate pentru utilizarea la evaluări de risc iar valorile măsurate în locuri de muncă specifice pot fi mai mari decât valorile declarate. Valorile de expunere efectivă și riscul de vătămare pentru un utilizator în particular sunt unice și depind de modul în care lucrează utilizatorul, piesa de lucru și modul în care a fost proiectată stația de lucru, ca și de timpul de expunere și de condiția fizică a utilizatorului.

Subsemnații, **RODCRAFT PNEUMATIC TOOLS**, nu răspund pentru consecințele utilizării valorilor declarate în locul valorilor de expunere reală în cadrul evaluării riscului particular al situației unui loc de muncă pe care nu o putem controla.

Acest instrument poate cauza sindromul tremurului mâinilor-brațelor dacă utilizarea acestuia nu este controlată în mod adecvat. Un ghid UE de controlarea a vibrațiilor mână-brațe poate fi găsit la <http://www.humanvibration.com/EU/VIBGUIDE.htm>

Vă recomandăm un program de monitorizare a sănătății pentru depistarea din timp a simptomelor care pot avea legătură cu expunerea la zgomot sau la vibrații, astfel încât procedurile de management să poată fi modificate pentru a se preveni probleme viitoare.

2. Aplicație și Funcțiun

- Mașina de sablat circular aleator este un dispozitiv folosit pentru finisarea și îndepărtarea de material de pe suprafețe, cu ajutorul hârtiei abrazive, în vederea obținerii gradului de finisare dorit.
- Mașina de sablat circular aleator trebuie folosită doar pentru finisarea suprafețelor cu hârtie abrazivă și niciodată în alte scopuri.
- Nu folosiți mașina de sablat circular aleator în mod necorespunzător.
- Vă rugăm să citiți cu atenție informațiile privind siguranța produsului!

3. Control – Pentru Distribuție

Deschideți pachetul și verificați echipamentul dacă a fost defectat în timpul transportului și dacă există toate componentele specificate în documentele de transport. Înainte de utilizarea echipamentului, realizați un control sumar ca să verificați dacă există scurgeri, defecțiuni, componente slăbite sau lipsă.

Pentru Distribuție:

RC7702V6 / RC7705V6 / RC7710V6

- 1 x Mașină de sablat circular aleator
- 1 x Cheie fixă
- 1 x Pachet dezumificator
- 1 x Manualul utilizatorului
- 1 x Instrucțiuni de siguranță
- 1 x Declarație de Conformitate CE
- 1 x Listă piese de schimb
- 1 x 6" Garnitură de etanșare Velcro 5/16-24UN

4. Implementare și Utilizare

În timpul folosirii echipamentului, instrucțiunile de siguranță trebuie urmate în marea majoritate a cazurilor.

Informații Generale:

- Conectați dispozitivul ca în Fig.01.
- Pentru folosirea unei garnituri de etanșare, ea trebuie înșurubată bine pe arborele de antrenare.
- Scoateți cheia fixă de strângere înainte de operarea mașinii.
- Ca să porniți mașina, doar trageți de Comutator. Viteza mașinii se poate mări prin creșterea presiunii la comutatorul principal. Ca să opriți, eliberați comutatorul principal.
- Înainte de utilizare, respectați întotdeauna poziția schimbătorului de viteze (3) în vederea evitării modificării accidentale a vitezei.
- Folosiți schimbătorul de viteze doar când arborele de antrenare este oprit complet. Modificarea vitezei înainte de oprirea arborelui de antrenare poate defecta mașina.
- Dacă presiunea aerului este mai mică de 6,3 bari, gradul de îndepărtare al materialului este și el redus.
- Modul în care este folosită mașina și materialul prelucrat vor determina gradul final de sablare.

5. Menținere

În general, pentru întreținerea dispozitivului, trebuie respectată legislația de mediu din țara respectivă.

Lubrifiere Motor

- În vederea evitării pornirii accidentale, asigurați-vă că mașina este decuplată de la sursa de energie (aer comprimat). Lubrifierea motorului este necesară în vederea asigurării unei funcționări corecte mecanice. Avantajul îl reprezintă momentul de torsiune stabil și ieșirea de curent precum și uzurile scăzute ale motorului.
- **Lubrificați motorul urmărind pașii de mai jos:**
 1. Folosiți doar accesorii oleopneumatice RODCRAFT
 2. Înainte de utilizare, curățați vârful orificiului de intrare al aerului
 3. Umpleți cu substanță oleopneumatică (aprox. 3 picături) în vârful de intrare pentru aer și manevrați un pic mașina.
- Respectați pașii de mai sus și după folosirea mașinii. Acest lucru va spori durata de viață a mașinii.
- Întreținerea manuală a motorului, așa cum a fost descrisă mai sus, poate fi completată eficient de către o unitate de întreținere comercială existentă, cu accesorii RODCRAFT. Instalați unitatea de întreținere ca în Fig.03.
- Păstrați curat aparatul și departe de substanțele chimice agresive. Nu lăsați aparatul afară.
- **Menținerea și reparația echipamentului se realizează doar de către personalul tehnic specializat de mentenanță.**

6. Aruncare

Aruncarea acestui echipament trebuie să urmărească legislația în vigoare din țara respectivă. Toate produsele defecte, uzate excesiv și cu probleme de funcționare NUI MAI TREBUIE FOLOSITE. **Reparațiile se pot realiza doar de către personalul tehnic specializat de mentenanță.**

Folosiți echipamentul doar în scopul pentru care a fost proiectat - descris mai sus; orice altă utilizare este categoric interzisă! Nu ne asumăm nicio responsabilitate în cazul accidentelor sau defecțiunilor apărute în urma utilizării incorecte sau necorespunzătoare și/sau datorită nerespectării instrucțiunilor de siguranță; acestea nu sunt acoperite de garanție.

Vizitați pagina noastră de Internet la www.rodcraft.com

Aici puteți descărca și manualele noastre.

Pentru mai multe detalii, contactați sediul local sau furnizorul autorizat cel mai apropiat al firmei Rodcraft.

Уважаеми клиенти!

„Rodcraft Pneumatic Tools“ ви благодарят за закупуването на един от нашите продукти и учтиво ви кани да се запознаете с настоящия наръчник. Тук е дадена всичката необходима информация за пълноценната употреба на закупеното от вас оборудване. Препоръчваме да изчетете наръчника изцяло от начало, до край като обърнете внимание на посочените справки.

Моля запазете наръчника. Съдържанието на наръчника може да бъде променено без предварително известие и без това да влече допълнителни задължения от наша страна. С оглед на това имайте предвид, че във вече разпространените копия могат да бъдат направени промени и подобрения. Ние сме си поставили за цел да произвеждаме продукти, с които вие можете да работите, колкото се може по-безопасно и ефикасно. От особена важност за вашата безопасност са направените от нас предупреждения и констатации относно употребата на този продукт и другите наши инструменти. Настоящите съвети за безопасност посочват някои важни източници на опасности, но не могат да покрият изчерпателно всички възможни рискове. Копирането и превеждането, на която и да било част от настоящия наръчник без предварителното писмено съгласие от страна на производителя е забранено.

1. Технически данни

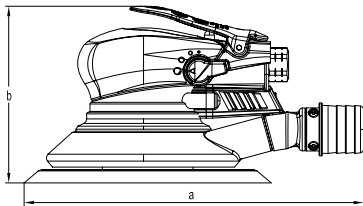

| Модел | Диск Диаметър - Резба | Въртене | Скорост | Тегло | Вътрешен Ø-на маркуча. | Abmaß ахb | Средно потребление на съгстен въздух – при продължителна употреба | | Вход на въздуха | Звуково налягане | Вибрации |
|---------------|-----------------------------|---------|---------|-------|------------------------------|--------------|--|---------|--------------------|---------------------|---------------|
| | | | | | | | | | | | |
| | [мм] | [мм] | [мин-1] | [кг] | [мм] | [мм] | [л./мин] | [Цола] | [дВ(А)] | $a_{nd}^{[ms]}$ | $k^{[m/s^2]}$ |
| 7702V6 | 150 V - 5/16" | 2.5 | 10000 | 0.825 | 8 | 107x315 | 450 550 | 1/4" FT | 79.5 | 3.8 | 1.5 |
| 7705V6 | 150 V - 5/16" | 5 | 10000 | 0.850 | 8 | 107x315 | 450 550 | 1/4" FT | 86.1 | 5.4 | 1.2 |

макс. налягане 6.3 бар (90 psi)
тегло на диска припл. 125 гр.

a_{nd} -Ниво на вибрациите, k Неустановеност ; L_{pa} Ниво на звуковото налягане, dB(A), $K_{pa} = K_{wa} = 3$ dB Неустановеност.

Декларации за емисиите на шум (ISO 15744) и вибрации (ISO 28927-3)

Всички данни са актуални към датата на публикуване на настоящото. За най-последните данни моля посетете: rodcraft.com.

Декларираните стойности са получени при тестване от типа на лабораторното и в съответствие с посочените стандарти и са подходящи за сравняване на с декларираните резултати на други инструменти в съответствие със същите стандарти. В същото време тези деклариранни резултати не са достатъчни и подходящи за оценка на риска, тъй като стойностите замерени на индивидуалните работни места могат да бъдат по-високи. Фактичските стойности на излагане на вредни емисии и рисковете от вреди настъпили от това са индивидуални за всеки потребител, те са уникални и зависят от начина, по който той работи, обработва детайл и устройството на работното място, както и от продължителността на излагане на вредните въздействия и физическото състояние на работника с инструментата.

Ние, **RODCRAFT PNEUMATIC TOOLS**, не можем да бъдем държани отговорни за последиците от използването на обявените стойности, вместо използването на стойности, които отразяват действителното излагане, при индивидуално оценяване на риска в ситуация на работното място, над което ние нямаме контрол.

Този инструмент може да причини вибрационен синдром на дланта / ръката, ако употребата му бъде неправилно управлявана. Наръчник на ЕС за справяне с вибрационния синдром на дланта / ръката може да бъде намерен на адрес: <http://www.humanvibration.com/EU/IBGUIDE.htm>. Ние препоръчваме въвеждането на програма за контрол и наблюдение на здравето, която да открива ранните симптоми, които могат да бъдат свързани с излагането на въздействието на шум и вибрации, за да бъдат променени процедурите на работа и управление с оглед избягване на бъдещо инвалидизиране.

2. Приложение и функции

- Произволната кръгова шлифовъчна машина е инструмент за загладяне и отнемане на материал от повърхността с помощта на шкурка за да се получи желаната степен на шлифоването ѝ.
- Произволната кръгова шлифовъчна машина трябва да бъде използвана само за шлифване на повърхности със шкурка и никога не трябва да се използва за други цели..
- Никога не използвайте произволната шлифовъчна машина не по предназначение.
- Моля внимателно прочетете инструкциите за безопасност за продукта!

3. Инспекция – Комплектация на доставката

Отворете опаковката и проверете инструмента за евентуални повреди по време на транспортирането и дали всички части описани в експедиционните документи са налични. Преди използването на инструмента извършете визуална инспекция за да определите дали има течове, повреди, разхлабени или липсващи части.

Комплектация на доставката:

RC7702V6 / RC7705V6 / RC7710V6

- 1 x Шлайфмашина с произволно въртене на диска
- 1 x Ключ
- 1 x Пакетче за обезвлажняване
- 1 x Наръчник на потребителя
- 1 x Инструкции за безопасност
- 1 x Декларация за съответствие „ЕС“
- 1 x Списък на резервни части
- 1 x 6" диск-подложка от „Velcro“ 5/16-24UN

4. Употреба и работа с инструмента

При работа с инструмента трябва да се съблюдават общите правила за безопасност.

Обща информация:

- Свържете уреда, както е показано на Фиг. 01.
- За да използвате диска-подложка той трябва да е здраво завинтен на задвижващия вал.
- Махнете ключа за затягане преди да задействате машината.
- За да задействате машината просто натиснете лостчето. Скоростта на въртене на машината се увеличава с увеличаване налягането оказвано върху главния пусков ключ. Отпуснете главния ключ за да спрете машината.
- Преди да използвате инструмента винаги обръщайте внимание на положението на ключа за скоростта (3), за да предотвратите неволното включване на нежелана скорост на въртене.
- Използвайте ключа за скоростта само, когато задвижващият вал е напълно спрял. Промяната на скоростта на въртене преди въртящия се вал да е напълно спрял може да повреди машината.
- Ако налягането на въздуха е по-ниско от 6.3 bars, ефективността на работа на машината по отнемането на материал също се намалява.
- Начинът на употреба на машината и материалът, върху който се работи определят качеството на шлайфане.

5. Поддръжка

В най-общия, случай при поддръжката на уреда следва да се спазват съответните местни разпоредби за опазване на околната среда.

Смазване на мотора

- Винаги преди да започнете се уверявайте, че машината е изключена от захранващия източник на (сгъстен въздух), за да предотвратите неволно задействане на машината.
Смазването на мотора е необходимо за гарантиране правилното механично функциониране на инструмента. С това се постига стабилен въртящ момент и подавана сила, както и се намалява износването на ударния механизъм.
- **Смазвайте мотора по начина указан по-долу:**
 1. Използвайте единствено приспособлението „RODCRAFT“ за смазване на инструменти работещи на сгъстен въздух
 2. Преди да започнете почистете входния нипел за сгъстения въздух.
 3. Налейте (около 3 капки) масло за въздушно смазване във входящия нипел и задействайте за кратко инструмента.
- Преди и след употреба на инструмента повтаряйте упоменатите по-горе стъпки. Това ще удължи полезния живот на инструмента.
- Ръчно извършване на описаната процедура по поддръжката може много ефективно да бъде извършвана посредством предлагания на пазара уред от принадлежностите "RODCRAFT". Монтирайте уреда за поддръжка, както е показано на Фиг. 03.
- Поддържайте инструмента чист и го пазете от агресивни химикали. Не оставяйте инструмента на открито.
- **Поддръжката и ремонтът трябва да се извършва само от персонала по техническа поддръжка.**

6. Изхвърляне

Изхвърлянето на този инструмент трябва да се извърши в съответствие с правилата и законите на съответната страна. Всички повредени, силно износени и неправилно функциониращи инструменти ТРЯБВА ДА БЪДАТ ИЗВЕЖДАНИ ИЗВЪН ЕКСПЛОАТАЦИЯ. Ремонтът трябва да се извършва само от персонала по техническа поддръжка.

Използвайте инструмента само по предназначение по начина описан по-горе. Всяка друга употреба е изрично изключена! Ние не поемаме никаква отговорност за наранявания или вреди произтичащи от неправилна употреба и злоупотреба и/или неспазване на правилата за безопасност; те не се покриват от гаранцията.

Посетете нашата страница в Интернет: www.rodcraft.com

Тук вие можете да свалите наръчните издавани от нашата фирма.

Ако имате допълнителни въпроси, моля обърнете се към най-близкия до вас клон на „Rodcraft“, или към оторизирания дилър.

Gerbiamas pirkejau!

Rodcraft Pneumatic Tools dėkoja Jums už tai, kad nusprendėte įsigyti vieną iš mūsų gaminamų įrankių ir kviečia Jus susipažinti su jo naudojimo instrukcijomis. Šiame dokumente rasite visą informaciją apie tai, kaip kompetentingai naudotis įsigytu įrankiu. Rekomenduojame perskaityti instrukciją nuo pirmo iki paskutinio puslapio, taip pat pasinaudoti čia pateiktomis nuorodomis.

Prašome išsaugoti naudojimo instrukciją geroje būklėje. Šios naudojimo instrukcijos turinys gali būti pakeistas bei išankstinio perspėjimo ir be papildomų įsipareigojimų, todėl suteikiama teisė pakeitimus ir patobulinius įterpti į jau išplatintus egzempliorius.

Mūsų tikslas yra gaminti tokius įrankius, su kuriais galėtumėte dirbti kaip galima saugiau ir efektyviau. Dirbant su šiuo gaminiu, o taip pat ir su kitais įrankiais, Jūsų saugumui ypač svarbus Jūsų pačių atsargumas ir nuovokumas. Šioje saugaus darbo su įrankiu instrukcijoje nurodytos dažniausiai pasitaikančios pavojų priežastys, tačiau visų galimų pavojų numatyti neįmanoma.

Šios naudojimo instrukcijos ar bet kokios jos dalies vertimas į kitas kalbas ir kopijavimas bei išankstinio raštiško gamintojo leidimo yra griežtai draudžiamas.

1. Techniniai duomenys

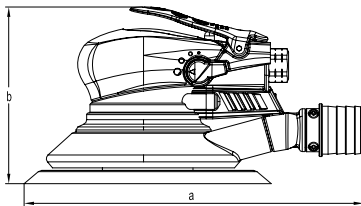

| Modelis | Šlifavimo disko skersmuo - sriegis | Orbita | Greitis | Svoris | Visdinis žarnos skersmuo Ø-Dia. | Matmenys axb | Oro sunaudojimas vidutiniškas – nenutrūkstamas | | Oro ėmiklis | Garso slėgis | Vibracija | |
|---------------|------------------------------------|------------|----------------------|--------|---------------------------------|--------------|--|---------|-------------|-------------------------------------|-----------------------|-----|
| | | | | | | | | | | | | |
| | [mm] | [mm] | [min ⁻¹] | [kg] | [mm] | [mm] | [l/min] | [Colis] | dB(A) | a _{hd} [m/s ²] | k [m/s ⁴] | |
| 7702V6 | 150 V - 5/16" | 2.5 | 10000 | 0.825 | 8 | 107x315 | 450 | 550 | 1/4" FT | 79.5 | 3.8 | 1.5 |
| 7705V6 | 150 V - 5/16" | 5 | 10000 | 0.850 | 8 | 107x315 | 450 | 550 | 1/4" FT | 86.1 | 5.4 | 1.2 |
| 7710V6 | 150 V - 5/16" | 10 | 10000 | 0.945 | 8 | 107x315 | 450 | 550 | 1/4" FT | 79.1 | 9.0 | 2.3 |

Maximalus slėgis 6.3 baro (90 psi)

Disko svoris apie 125g

a_{hd} : Vibracijos lygis, k Netikslumas ; L_{pa} Garso slėgio lygis, dB(A), K_{pa} = K_{wa} = 3 dB Netikslumas.

Declaracija dėl į aplinką sklindančio triukšmo (ISO 15744) ir vibracijos (ISO 28927-3)

Visos pateiktos vertės galioja leidinio išleidimo metu. Naujausios informacijos ieškokite adresu: rodcraft.com

Šios deklaratos vertės buvo gautos laboratorinio tipo testavimo metu pagal nustatytus standartus ir nėra tinkamos naudoti rizikingiems vertinimams. Vertės išmatuotos asmeninėse darbo vietose gali būti didesnės nei deklaruotos vertės. Tikrosios keliamos rizikos vertės ir žalos pavojus patirtas atskiro vartotojo yra unikalus ir priklauso nuo to, kaip vartotojas dirba, atliekamo darbo ir darbo vietos konstrukcijos taip pat poveikio laiko ir fizinės vartotojo būklės.

„RODCRAFT PNEUMATIC TOOLS“ neatsako už pasekmes naudojant deklaruotas vertes vietoj tikrają keliamą riziką atitinkančių verčių, kai rizika vertinama tam tikroje darbo situacijoje, kurios mes nevaldomė.

Jei įrankis naudojamas netinkamai, jis gali sukelti, plaštakos ir rankos vibracijos sindromą. Plaštakos ir rankos vibracijos valdymo ES vadovą galite rasti adresu <http://www.humanvibration.com/EU/VIBGUIDE.htm>

Ankstyviems simptomams, kurie gali būti susiję su vibracijos eksponavimu, nustatyti ir valdymo procedūroms keisti taip, kad išvengtumėte pakenkimo ateityje, mes rekomenduojame sveikatos priežiūros programą.

2. Funkcijos ir jų pritaikymas

- Ekscentrinis orbitinis šlifutuvas - tai įrankis, naudojamas paviršiaus lyginimui bei įvairių medžiagų pašalinimui nuo jo, naudojant šlifavimo popierių.
- Ekscentrinį orbitinį šlifutuvą galima naudoti tik paviršių lyginimui šlifujamuoju popierium, bet kokiais kitokiais būdais įrankį naudoti draudžiama.
- Draudžiama kitiems tikslams naudoti ekscentrinį orbitinį šlifutuvą.
- Prašome atidžiai perskaityti informaciją apie saugų darbą su šiuo įrankiu!

3. Įrankio komplekto sudė

Atidarykite gaminio pakuotę ir patikrinkite, ar įrankis nepažeistas transportavimo metu, ar yra visos siuntimo dokumentuose išvardintos detalės. Prieš pradėdami dirbti su įrankiu, pirmiausiai jį apžiūrėkite ir įsitikinkite, kad įrankis pilnai sukomplektuotas, nėra atsipalaidavusių detalių, pažeidimų ir oro nuotėkio.

Į įrankio komplektą įeinančios dalys:

RC7702V6 / RC7705V6 / RC7710V6

- 1 x Tipo ekscentrinis orbitinis šlifutuvas
- 1 x Veržliaraktis
- 1 x Drėgmę sugeriantis paketas
- 1 x Naudojimo instrukcijos
- 1 x Saugaus naudojimo instrukcijos
- 1 x ES atitikties deklaracija
- 1 x Atsarginių dalių sąrašas
- 1 x 6" Velcro šlifavimo diskas 5/16-24UN

4. Įrankio paruošimas darbui ir naudojimas

Dirbdami su įrankiu laikykitės bendrųjų saugaus darbo taisyklių.

Bendroji informacija:

- Įrankį prijunkite taip, kaip pavaizduota 01 pav.
- Norėdami naudoti šlifavimo diską, tvirtai prisukite jį prie varomojo veleno.
- Prieš pradėdami naudotis įrankiu, nuimkite nuo jo veržliaraktį.
- Norėdami įjungti įrankį, paprasčiausiai nuspauskite įjungimo svirtelę. Kuo stipriau spausite jungiklį, tuo didesniu greičiu suksis įrankis. Norėdami sustabdyti įrankį, atleiskite įjungimo svirtelę.
- Prieš pradėdami naudotis įrankiu, atkreipkite dėmesį į greičio nustatymo slankiklį (3), taip išvengsite netikėto greičio pasikeitimo.
- Greičio slankiklį perstumkite tik įrankio varomajam velenui visiškai sustojus. Keisdami įrankio greitį varomajam velenui sukantis, įrankį galite sugadinti.
- Jei tiekiamo oro slėgis yra mažesnis nei 6,3 baro, atitinkamai mažesnis ir įrankio atliekamo šlifavimo efektyvumas.
- Šlifavimo rezultatai priklauso nuo įrankio naudojimo būdo ir darbinio paviršiaus ypatybių.

5. Techninė priežiūra

Įrankį galima eksploatuoti laikantis naudotojo šalies aplinkosaugos reikalavimų.

Variklio tepimas

- Visada atjunkite mechanizmą nuo elektros tiekimo tinklo (bei suspausto oro tiekimo linijos,) taip išvengsite netikėto jo įsijungimo. Norint užtikrinti tinkamą variklio darbą, jį būtina reguliariai tepti. Tepimas užtikrina stabilų sąsūkos momentą ir eksploatacinį galingumą, o taip pat mažina variklio nusidėvėjimą.
- **Variklį tepkite kaip nurodyta:**
 1. Naudokite tik RODCRAFT pneumatinę alyvą
 2. Prieš tepimą išvalykite oro ėmiklio atvamzdį.
 3. Jlašinkite šiek tiek pneumatinės alyvos (apie 3 lašus) į oro ėmiklio atvamzdį ir trumpam įjunkite mechanizmą.
- Prieš darbą su mechanizmu ir po jo atlikite aukščiau išvardintus veiksmus. Taip pailginsite mechanizmo eksploataavimo trukmę.
- Vietoje rankinės mechanizmo priežiūros galima naudoti RODCRAFT siūlomu mechaniniu priežiūros įrenginiu. Sumontuokite priežiūros įrenginį taip, kaip pavaizduota 03 pav.
- Įrankį laikykite švarų, nuo agresyvių chemikalų apsaugotoje vietoje. Nepalikite įrankio lauke.
- **Įrankio techninę priežiūrą ir remontą atlikti gali tik techninio aptarnavimo specialistai.**

6. Netinkamų naudoti įrankių šalinimas

Naudojimui netinkami įrankiai turi būti šalinami laikantis naudotojo šalies įstatymuose numatytų reikalavimų.

DRAUDŽIAMA DIRBTI SU sugadintais, susidėvėjusiais ar blogai veikiančiais prietaisais.

Remonto darbus atlikti gali tik techninio aptarnavimo specialistai.

Įrankį naudokite tik pagal aukščiau nurodytą paskirtį; naudojimas bet kokiam kitam darbui yra griežtai draudžiamas. Mes neprisiimame atsakomybės už sužalojimus ir nuostolius, atsiradusius dėl to, kad įrankis buvo naudojamas netinkamai ar ne pagal paskirtį ir/arba nesilaikant saugaus darbo taisyklių bei nurodymų; dėl minėtų priežasčių atsiradusiems gedimams netaikomas garantinis remontas.

Apsilankykite mūsų Internetiniame tinklaraštyje adresu www.rodcraft.com
Iš šio tinklaraščio Jūs taip pat galite parsisiųsti mūsų įrankių naudojimo instrukcijas.
Kilus papildomiems klausimams, kreipkitės į artimiausią Rodcraft filialą arba į įgaliotą įmonės atstovą.

Cienījamais klient!

Rodcraft Pneumatic Tools pasakās jums, ka iegādājāties vienu no mūsu izstrādājumiem, un aicina jums izlasīt šo rokasgrāmatu.

Šeit ir visa nepieciešamā informācija par atbilstošu iegādātās ierīces lietošanu: ir ieteicams izlasīt visu rokasgrāmatu no vāka līdz vākam un ievērot sniegtos norādījumus.

Lūdzu, uzturiet rokasgrāmatu labā stāvoklī. Šīs rokasgrāmatas saturs var mainīties bez iepriekšēja brīdinājuma un turpmākām saistībām, lai izmaiņas un pilnveidojumus varētu veikt jau izplatītās kopijās.

Tas ir mūsu mērķis ražot ierīces, ar kurām jūs varat strādāt pēc iespējas drošāk un efektīvāk. Vissvarīgākais jūsu drošības nosacījums ir jūsu personiskā piesardzība un saprātīgums, apejoties ar šo ierīci vai citām ierīcēm. Šājos drošības pasākumos ietverti daži svarīgi iespējamo briesmu iemesli, bet tie nevar atspoguļot visus iespējamus riskus.

Bez iepriekšējas rakstiskas ražotāja atļaujas kādas šīs rokasgrāmatas sadaļas pārkopēšana vai tulkošana ir aizliegta.

1. Tehniskā informācija

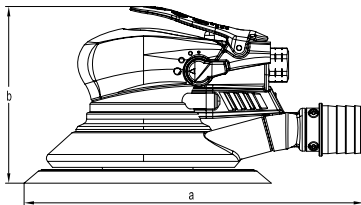

| Modelis | Pamatnes diametrs - vitne | Ekscentrs | Ātrums | Svars | Iekšējais šļūtenes Ø-diametrs | Izmēri axb | Gaisa patēriņš vidējais – pastāvīgais | | Gaisa ieplūde | Skaņas spiediens | Vibrācijas | |
|---------------|---------------------------|-----------|----------------------|-------|-------------------------------|------------|---|----------|------------------|--|--------------------------------|-----|
| | [mm] | [mm] | [min ⁻¹] | [kg] | [mm] | [mm] | [l/min] | [Collas] | dB(A) | a _{hd} ^[ms⁻²] | k ^[m/s²] | |
| 7702V6 | 150 V - 5/16" | 2.5 | 10000 | 0.825 | 8 | 107x315 | 450 | 550 | 1/4" FT | 79.5 | 3.8 | 1.5 |
| 7705V6 | 150 V - 5/16" | 5 | 10000 | 0.850 | 8 | 107x315 | 450 | 550 | 1/4" FT | 86.1 | 5.4 | 1.2 |
| 7710V6 | 150 V - 5/16" | 10 | 10000 | 0.945 | 8 | 107x315 | 450 | 550 | 1/4" FT | 79.1 | 9.0 | 2.3 |

Maksimālais spiediens ir 6,3 bāri (90 psi)

Pamatnes svars ir aptuveni 125 g

a_{hd} - Vibrāciju līmenis, k - Mainīgums ; L_{pa} - Skaņas spiediena līmenis, dB(A), K_{pa} = K_{wa} = 3 dB Mainīgums.

Trokšņa (ISO 15744) **un vibrāciju** (ISO 28927-3) **deklarācija**

Visas vērtības ir spēkā izdošanas datumā. Jaunāko informāciju skatiet rodcraft.com.

Šīs pieteiktās vērtības iegūtas, veicot laboratorijas pārbaudes saskaņā ar noteiktajiem standartiem, un nav piemērotas risku novērtēšanai. Vērtības, kas iegūtas atsevišķās darba vietās, var būt augstākas par pieteiktajām vērtībām. Patiesās iedarbības vērtības un atsevišķa lietotāja pieredzētais bojājumu risks ir unikāls un atkarīgs no lietotāja darba, apstrādājamās detaļas un darba vietas konstrukcijas, kā arī no iedarbības ilguma un lietotāja fiziskā stāvokļa.

Mēs, **RODCRAFT PNEUMATIC TOOLS**, nevaram nest atbildību par sekām, kas rodas, ja pieteiktās vērtības tiek izmantotas patieso iedarbību atspoguļojošu vērtību vietā, veicot individuālu riska novērtējumu darba vietā un situācijā, ko nespējam kontrolēt.

Šis rīks var izraisīt plauktu-roku vibrācijas sindromu, ja tas netiek lietots pareizi. ES norādījumi par plauktu-roku vibrāciju pieejami vietnē <http://www.human-vibration.com/EU/VIBGUIDE.htm>.

Iesakām izmantot veselības novērošanas programmu, lai atklātu agrīnus simptomus, kas varētu būt saistīti ar vibrācijas iedarbību, vai varētu mainīt atbilstošu darba organizāciju, nepieļaujot turpmāku stāvokļa pasliktināšanos.

2. Pielietošana un funkcijas

- Ekscentra slīpmašīna ir instruments, kas paredzēts slīpēšanai un virsmu atbrīvošanai no dažādiem materiāliem ar smilšpapīra palīdzību, lai iegūtu vēlamu rezultātu.
- Ekscentra slīpmašīna jāizmanto tikai virsmu slīpēšanai ar smilšpapīru un nekādiem citiem mērķiem.
- Nelietojiet nepareizi ekscentra slīpmašīnu.
- Lūdzu, rūpīgi izlasiet ierīces drošības informāciju!

3. Pārbaude - Piegādātās detaļas

Atveriet paku un pārbaudiet, vai ierīcei nav kādi transportēšanas bojājumi un vai ir visas detaļas. Pirms ierīces izmantošanas apskatiet to, lai konstatētu iespējamās noplūdes, bojājumus, vaļģas vai pazudušas detaļas.

Piegādātās detaļas:

RC7702V6 / RC7705V6 / RC7710V6

- 1 x Ekscentra slīpmašīna
- 1 x Uzgriežņu atslēga
- 1 x Mitruma regulatora paciņa
- 1 x Lietošanas instrukcija
- 1 x Drošības norādījumi
- 1 x EK atbilstības ziņojums
- 1 x Rezerves detaļu saraksts
- 1 x 6" līpoša stiprinājuma plāksne 5/16-24UN

4. Darbība un ekspluatācija

Strādājot ar ierīci, jāievēro drošības vadlīnijas.

Vispārēja informācija:

- Pieslēdziet ierīci, kā parādīts 1. attēlā.
- Lai izmantotu stiprinājuma plāksni, tā cieši jāpieskrūvē pie piedziņas vārpstas.
- Izņemiet uzgriežņu atslēgu pievilkšanai pirms ierīces lietošanas.
- Lai iedarbinātu ierīci, vienkārši nospiediet sviru. Ierīces ātrumu var palielināt, stiprāk nospiežot galveno slēdzi. Atļaidiet galveno slēdzi, lai apstādinātu ierīci.
- Pirms lietošanas vienmēr ievērojiet ātruma slēdža (3) atrašanās vietu, lai izvairītos no netīšas ātruma atlases.
- Izmantojiet ātruma slēdzi tikai tad, kad piedziņas vārpsta pilnībā apstājas. Ātruma nomaīņa pirms pilnīgas piedziņas vārpstas apstāšanās var sabojāt ierīci.
- Ja gaisa plūsmas spiediens ir zemāks par 6,3 bāriem, tiek samazināta arī materiālu noslīpēšanas efektivitāte.
- Veids, kādā ierīce tiek izmantota, un materiāls, ar kuru tiek strādāts, ietekmē slīpēšanas rezultātu.

5. Apkope

Vispārēji ierīces ekspluatācijā jāievēro attiecīgās valsts vides aizsardzības norādījumi.

Motora eļļošana

- Vienmēr pārļiecinieties, ka ierīce ir atvienota no elektropadeves (saspiesta gaisa), lai izvairītos no nejaušas tā ieslēgšanās. Nepieciešams ieeļļot motoru, lai nodrošinātu pareizu mehānisku funkciju. Eļļošana ieguvums ir stabils motora griezes moments un jaudas izvide, kā arī mazāks nodilums.
- **Ieeļļojiet motoru šādi:**
 1. Izmantojiet tikai RODCRAFT aksesuāru gaisēlļu.
 2. Notīriet gaisa ieplūdes uzgali pirms lietošanas.
 3. Iepildiet gaisēlļu (aptuveni 3 pilienus) gaisa ieplūdes uzgalī un Tsu brīdī darbiniet ierīci.
- Ievērojiet iepriekšminētos soļus pirms un pēc ierīces lietošanas. Tas palielina ierīces lietošanas ilgumu.
- Manuālu iepriekšraksturoto motora apkopi var efektīvi veikt ar pārdošanā pieejamu apkopes sistēmu no RODCRAFT aksesuāriem. Uzstādiet apkopes sistēmu, kā parādīts 3. attēlā.
- Turiet ierīci tīru un prom no agresīvām ķīmiskām vielām. Neatstājiet ierīci laukā.
- **Ierīci drīkst apkopt un labot tikai tehniskais personāls.**

6. Atbrīvošanās no ierīces

No šīs ierīces jāatbrīvojas, ievērojot attiecīgās valsts likumus. Visas bojātās, nodilušās un nepareizi darbojošās ierīces JĀIZŅEM NO EKSPLUATĀCIJAS. **Ierīci labot drīkst tikai tehniskais personāls.**

Izmantojiet ierīci augstākminētai lietošanai; visa cita veida lietošana ir aizliegta! Mēs neuzņemamies saistības un nenodrošinām garantiju par bojājumiem, kas radušies nepareizas lietošanas un/vai drošības noteikumu neievērošanas gadījumā.

Apmeklējiet mūsu mājas lapu www.rodcraft.com
Tur jūs arī varat lejupielādēt mūsu rokasgrāmatas.
Turpmākiem jautājumiem sazinieties ar tuvāko "Rodcraft" filiāli vai pilnvaroto starpnieku.

Hea klient!

Rodcraft Pneumatic Tools tänab teid ühe meie toote ostmise eest ja kutsub teid lugema seda kasutusjuhendit.

Selles sisalduv kogu vajalik teave ostetud seadme õigesti kasutamiseks: soovitatav on lugeda seda kaanest kaaneni ja tutvuda viidetega.

Palun hoidke kasutusjuhend heas korras. Selle kasutusjuhendi sisu võib muutuda ilma ette hoiatamata ja ilma kohustusteta, lisada muudatused ja parandused juba levitatud koopiatele.

Meie eesmärgiks on valmistada tooteid, millega te saate töötada nii ohutult ja efektiivselt, kui võimalik. Kõige olulisem teie ohutuse tagamiseks on tähelepanelikkus ja hindamisoskus selle toote ja teiste tööriistade kasutamisel. Need ohutusabinõud sisaldavad vaid mõningaid olulisi ohuallikaid ega saa hõlmata kõiki võimalikke ohte.

Tootja kirjaliku loa on selle kasutusjuhendi mistahes osa kopeerimine või tõlkimine keelatud.

1. Tehnilised andmed

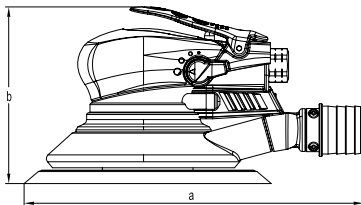

| Mudel | Lihvklotsi läbimõõt - keere | Orbiit | Kiirus | Kaal | Vooliku sise-diaameter Ø | Mõõtmed axb | Õhutarve – püsiv | Õhu sisesevõtt | Helirõhk | Vibratsioon |
|---------------|-----------------------------|------------|----------------------|-------|--------------------------|-------------|------------------|----------------|----------|---|
| | | | | | | | | | | |
| | [mm] | [mm] | [min ⁻¹] | [kg] | [mm] | [mm] | [l/min] | [Toll] | dB(A) | a _{hd} ^[m/s²] k ^[m/s⁴] |
| 7702V6 | 150 V - 5/16" | 2.5 | 10000 | 0.825 | 8 | 107x315 | 450 550 | 1/4" FT | 79.5 | 3.8 1.5 |
| 7705V6 | 150 V - 5/16" | 5 | 10000 | 0.850 | 8 | 107x315 | 450 550 | 1/4" FT | 86.1 | 5.4 1.2 |
| 7710V6 | 150 V - 5/16" | 10 | 10000 | 0.945 | 8 | 107x315 | 450 550 | 1/4" FT | 79.1 | 9.0 2.3 |

maksimaalne surve 6,3 baari (90 psi)

lihvklotsi kaal umbes 125 g

a_{hd} : Vibratsioonitase, k Määramatu ; L_{pa} Helirõhutase, dB(A), K_{pa} = K_{wa} = 3 dB Määramatu.

Müra (ISO 15744) ja vibratsioonitugevuse (ISO 28927-3) deklaratsioon

Kõik toodud väärtused olid kehtivad käesoleva trükise kuupaeval. Kõige uuema info saamiseks külastage veebilehte rodcraft.com.

Need deklareeritud väärtused on saadud laboratoorsete katsetega, mis on kooskõlas toodud standarditega, ja sobivad võrdlusalusteks teiste sama standardiga kooskõlas testitud tööriistade deklareeritud väärtustega. Need deklareeritud väärtused ei ole riskide hindamiseks adekvaatsed ning konkreetsel töökohal mõõdetud väärtused võivad olla kõrgemad. Tegelikud konkreetse kasutaja kokkupuuteväärtused ja vigastamise risk on unikaalsed ja sõltuvad kasutaja töömeetoditest, töödeldavast objektist ja töökoha paigutusest, aga ka kokkupuuteajast ja kasutaja füüsilisest seisundist.

Meie, RODCRAFT PNEUMATIC TOOLS, ei ole vastutavad tagajärgede eest, mis tulenevad deklareeritud väärtuste kasutamisest tegelikkude kokkupuudet peegeldavate väärtuste asemel isikliku riskide hindamises meist sõltumatu töökoha olukorras.

See tööriist võib ebaõigel kasutamisel põhjustada käe ja käsivarre vibratsioonisündroomi. ELI juhised käe ja käsivarre vibratsiooniga toimetulekuks leiate aadressilt <http://www.humanvibration.com/EU/VIBGUIDE.htm>

Me soovime tervise jälgimise programmi, et avastada varajases staadiumis sümptomeid, mis võivad olla seotud müra ja vibratsiooni kokkupuutega, et toimetulekuprotseduure saaks edaspidise vigastuse vältimiseks muuta.

2. Rakendamine ja funktsioon

- Ekstsentrilihviya ja tööriist, mida kasutatakse liivapaberiga silumiseks ja pindadelt materjali eemaldamiseks, et saavutada soovitud lõppviimistlus.
- Ekstsentrilihviyat tuleks kasutada ainult pindade silumiseks liivapaberiga ja mitte ühelgi muul eesmärgil.
- Ärge väärkasutage ekstsentrilihviyat.
- Lugege hoolikalt toote ohutusteavet!

3. Ülevaatus - tarnekomplekt

Avage pakend ja kontrollige ega seade ei ole saanud transportimisel viga ja kas kõik saatedokumentides loetletud osad on käepärast. Enne seadme kasutamist kontrollige visuaalselt ega seade ei leki, ei ole vigastatud ja sellel ei ole lahtisi või kadunud osi.

Tarnekomplekt:

RC7702V6 / RC7705V6 / RC7710V6

- 1 x kstsentrilihviya
- 1 x mutrivõti
- 1 x õhukuivatuspakk
- 1 x kasutusjuhend
- 1 x ohutusjuhised
- 1 x EÜ vastavusdeklaratsioon
- 1 x varuosade loetelu
- 1 x 6" Velcro tald 5/16-24UN

4. Rakendamine ja kasutamine

Tööriista töötamisel tuleb järgida üldisi ohutusjuhendeid.

Üldinfo:

- Ühendage seade nagu näidatud joonisel 01.
- Talla kasutamiseks tuleb see kruvida tugevalt veovõllile.
- Eemaldage enne masina käivitamist kinnitusvõti.
- Masina käivitamiseks vajutage hoovale. Masina kiirus suureneb, kui suurendada pealülilite vajutamise survet. Seiskamiseks vabastage pealüliti.
- Kontrollige alati enne kasutamist kiiruse reguleerimisnupu (3) asendit, et vältida soovimatut kiiruse valimist.
- Kasutage kiiruse reguleerimisnuppu ainult siis, kui veovõll on täielikult seiskunud. Kiiruse muutmine enne veovõlli täielikku seiskumist võib masinat kahjustada.
- Kui õhuvoolu surve on madalam kui 6,3 baari, väheneb ka materjali eemaldamise efektiivsus.
- Masina kasutamise viis ja töödeldav materjal määravad lihvimistulemuse.

5. Hooldus

Üldiselt tuleb masina hooldamisel järgida vastava riigi keskkonnamäärusi.

Mootori määrimine

- Soovimatu käivitumise ennetamiseks veenduge alati, et seade oleks toiteallikast lahti ühendatud (suruõhk). Mehhaanilise töökindluse tagamiseks on vajalik mootori määrimine. Lisaks tagab see ühtlase väändejuu ja jõuväljundi ning väheneb mootori kulumine.
- **Määrige mootorit järgneval viisil:**
 1. Kasutage ainult RODCRAFT'i lisatarvikuna pakutatavat õhk-õli.
 2. Puhastage enne kasutamist õhu sissevõtunippel.
 3. Lisage õhk-õli (umbes 3 tilka) õhu sissevõtuniplisse ja käitage hetkeks seadet.
- Järgige ülalmainitud samme enne ja pärast seadme kasutamist. See pikendab masina kasutusiga.
- Ülalkirjeldatud seadme mootori käsitsi hooldamist saab tõhusalt täiendada kaubandusvõrgus RODCRAFT'i lisatarvikuna saadavaloleva hooldusseadmega. Paigaldage hooldusseade nii, nagu näidatud joonisel 03.
- Hoidke tööriist puhas ja eemal agressiivsetest kemikaalidest. Ärge jätke tööriista õue.
- **Seadet hooldada ja remontida võib ainult tehnilise hoolduse personal.**

6. Utiliseerimine

Selle seadme utiliseerimine peab toimuma vastavuses vastava riigi seadustele. Kõik kahjustatud, ohtlikult kulunud või vigaselt toimivad seadmed TULEB KASUTUSEST KÕRVALDADA. **Laske remontida ainult tehnilisel hoolduspersonalil.**

Kasutage seadet ainult sellele mõeldud otstarbel, nagu kirjeldatud ülalpool, igasugune muu kasutamine on rangelt keelatud! Me ei vastuta kehavigastuste ja kahjustuste eest, mis on põhjustatud väärast kasutamisest ja kuritarvitamisest ja/või ohutusabinõude täitmata jätmisest; seda ei kaeta garantiiga.

Külastage meie virtuaalesindust aadressil: www.rodcraft.com
 Ühtlasi saate siit laadida alla meie kasutusjuhendeid.
 Täiendavate küsimuste korral kontakteeruge oma lähima Rodcraft filiaali või volitatud müüjaga.

Değerli müşterimiz !

Rodcraft Pneumatic Tools olarak ürünümüzü satın aldığınız için teşekkür eder, bu kullanım klavuzunu okumanızı rica ederiz.

Satın aldığınız gereci uygun bir şekilde kullanmanız için gereken tüm bilgiyi burada bulacaksınız: kapaktan kapağa herşeyi okumanızı ve örneklerle bakmanızı öneririz.

Kullanım klavuzunuzu lütfen iyi koruyunuz. Klavuzun içeriği önceden bildirilmeksizin ve hiçbir yükümlülük alınmaksızın değiştirilebilir, değişiklik ve geliştirmeleri elinizdeki suretin aralarına ekleyebilirsiniz.

Amacımız, sizlere olabildiğince güvenli ve verimli çalışabileceğiniz ürünler imal etmektir. Güvenliğiniz açısından en önemli husus, bu ve başka gereçlerin kullanımını sırasındaki kendi dikkat ve saygıyunuzdur. Buradaki güvenlik önlemleri önemli tehlike kaynaklarından bazılarıdır içermektedir, ancak tüm olası riskleri kapsamaz.

Önceden imalatçınızı alınmaksızın bu klavuzun herhangi bir bölümünün kopyalanması veya başka bir dile çevrilmesi yasaktır.

1. Teknik Veriler

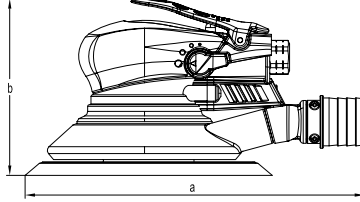

| Model | Altlık Çap - Dış | Yörünge | Hız | Ağırlık | İç Hortum Ø-Çapı | Boyutlar axb | Ortalama hava tüketimi - sürekli | | Hava girişi | Ses basıncı | Titreşim | |
|---------------|------------------|---------|----------|---------|------------------|--------------|----------------------------------|-------|-------------|------------------|-------------|-----|
| | | | | | | | | | | | | |
| | [mm] | [mm] | [dak -1] | [kg] | [mm] | [mm] | [l/min] | [inç] | dB(A) | $a_{hd} [m/s^2]$ | $k [m/s^4]$ | |
| 7702V6 | 150 V - 5/16" | 2.5 | 10000 | 0.825 | 8 | 107x315 | 450 | 550 | 1/4" FT | 79.5 | 3.8 | 1.5 |
| 7705V6 | 150 V - 5/16" | 5 | 10000 | 0.850 | 8 | 107x315 | 450 | 550 | 1/4" FT | 86.1 | 5.4 | 1.2 |
| 7710V6 | 150 V - 5/16" | 10 | 10000 | 0.945 | 8 | 107x315 | 450 | 550 | 1/4" FT | 79.1 | 9.0 | 2.3 |

Azami basınç 6.3 bar (90 psi)

Yaklaşık Altlık ağırlığı: 125g

a_{hd} : Titreşim seviyesi, k Belirsizlik ; L_{pa} Ses basıncı seviyesi, dB(A), $K_{pa} = K_{wa} = 3$ dB Belirsizlik.

Gürültü beyanı (ISO 15744) ve titreşim emisyonu (ISO 28927-3)

Bu değerler bu yayının tarihinde geçerlidir. En son bilgiler için lütfen www.rodcraft.com adresini ziyaret ediniz.

Bildirilen bu değerler adı geçen standartlara uygun olarak laboratuvar tipi testlerden elde edilen değerlerdir ve aynı standartlara göre test edilmiş diğer aletler için bildirilmiş değerler ile karşılaştırılmaya uygundur. Bu bildirilen değerler risk değerlendirmelerinde kullanım için uygun değildir ve özel iş yerlerinde ölçülen değerler daha yüksek olabilir. Gerçek maruz kalma değerleri ve bireysel kullanıcı tarafından tecrübe edilen zarar görme riski benzersizdir ve kullanıcının çalışma şekli, yapılacak iş ve işin yapılacağı yerin yapısının yanı sıra maruz kalma süresi ile kullanıcının fiziksel durumuna bağlıdır.

Bizler, RODCRAFT PNEUMATIC TOOLS olarak, kontrolü elimizde olmayan bir iş yeri durumundaki özel risk değerlendirmesinde gerçek maruz kalmayı yansıtan değerler yerine bildirilen değerlerin kullanılmasının sonuçlarından sorumlu tutulamaz.

Bu alet uygun biçimde kullanılmadığında eller ve kollarda titreşimden kaynaklanan sorunlara neden olabilir. El ve kol titreşimi ile ilgili bir AB klavuzuna <http://www.humanvibration.com/humanvibration/euprojects/VIBGUIDE.html> adresinden erişilebilir.

Ses veya gürültü nedeniyle oluşabilecek hastalık belirtilerinin erken teşhisi için bir sağlık taraması programının uygulanması önerilir. Böylece ileride oluşabilecek sağlık sorunlarının önlenmesine yardımcı olacak prosedürler üzerinde değişiklik yapılabilir.

2. Uygulama ve İşlev

- Rastgele dairesel zımpara makinası, istenen düzlüğü sağlamak için zımpara kağıdıyla yüzeylerin düzeltilmesinde kullanılan bir alettir.
- Rastgele dairesel zımpara makinası, sadece yüzeyleri zımpara kağıdıyla düzeltmede kullanılmalı ve asla başka amaçlarla kullanılmamalıdır.
- Rastgele dairesel zımpara makinasını amacının dışında kullanmayınız.
- Lütfen ürün güvenlik bilgilerini dikkatlice okuyunuz!

3. Muayene – Sevkiyat Kapsamı

Paketi açınız ve cihazda taşıma hasarı olup olmadığını, taşıma evraklarında belirtilen tüm parçaların mevcut olup olmadığını kontrol ediniz. Aleti kullanmadan önce herhangi bir akma, hasar, gevşek veya eksik parça olup olmadığını gözle kontrol ediniz.

Sevkiyat kapsamı:

RC7702V6 / RC7705V6 / RC7710V6

- 1 x Rastgele dairesel zımpara makinası
- 1 x Anahtar
- 1 x Nem alıcı paket
- 1 x Kullanma klavuzu
- 1 x Güvenlik talimatları
- 1 x AB Uygunluk Beyanı
- 1 x Yedek parça listesi
- 1 x 6 inç Velcro destek plakası 5/16-24UN

4. Uygulama ve İşletim

Cihazla çalışırken güvenlik prensiplerine daima uyunuz.

Genel bilgiler:

- Cihazı Şek.01'de gösterilen şekilde bağlayınız.
- Destek plakası kullanmak için, tahrik miline sıkıca vidalanmış olması gerekir.
- Makinayı çalıştırmadan önce sıkıştırma anahtarını çıkartınız.
- Aleti çalıştırmak için sadece tetiği çekiniz. Aletin hızı, ana anahtara uygulanan baskı arttıkça artar. Durdurmak için ana anahtarı serbest bırakınız.
- İstenmeyen hız seçimini önlemek için, kullanmadan önce daima hız düğmesinin (3) konumunu kontrol ediniz.
- Hız düğmesini sadece tahrik milini tam olarak durduktan sonra kullanınız. Tahrik milini durmadan hız değiştirmek alete hasar verebilir.
- Hava akış basıncını 6.3 bardan düşürse, madde temizleme etkinliği de düşük olur.
- Zımparalamanın sonucunu, makinanın kullanılma şekli ve üzerinde çalışılan malzeme belirler.

5. Bakım

Genelde cihazın bakımı konusunda ilgili ülkenin çevresel kurallarına uyulmalıdır.

Motorun Yağlanması

- Kazaları önlemek için daima makinanın enerji kaynağıyla (basıncılı hava) bağlantısının kesilmiş olduğundan emin olunuz. Uygun bir mekanik işleyiş için motorun greslenmesi gerekir. Kararlı bir tork ve güç randımanı sağlanması yanında motorun daha az aşınmasına ve hırpalanmasına faydası olur.
- **Motoru aşağıdaki şekilde gresleyiniz:**
 1. Sadece RODCRAFT aksesuar hava yağı kullanınız
 2. Kullanmadan önce hava giriş memesini temizleyiniz
 3. Hava giriş memesine hava yağı (yaklaşık 3 damla) damlatınız ve makinayı kısa bir süre çalıştırınız.
- Yukarıdaki işlemleri makineye kullanımdan önce ve sonra uygulayınız. Bu işlem makinanın hizmet ömrünü uzatır.
- RODCRAFT aksesuarlarından piyasada bulabileceğiniz bakım birimi, yukarıda anlatılan elle motor bakımı için verimli bir tamamlayıcı olabilir. Bakım birimini Şek.03'de gösterilen şekilde kurunuz.
- Aleti daima temiz ve etkin kimyasal maddelerden uzak tutunuz. Aleti açık havada bırakmayınız.
- **Aletin bakım ve onarımı sadece teknik bakım personeli tarafından yapılmalıdır.**

6. Atma

Bu alet, ilgili ülke kurallarına uygun şekilde atılmalıdır.
Tüm hasarlı, aşırı yıpranmış ve hatalı çalışan cihazlar İŞLETİMDEN KALDIRILMALIDIRLAR.
Onarım yalnızca teknik bakım personeli tarafından yapılmalıdır.

Aleti sadece yukarıda anlatıldığı şekilde amacına uygun olarak kullanınız, her türlü farklı kullanımı açıkça hariç tutulmuştur. Hatalı ve amacı dışında ve/veya güvenlik önlemlerine uymasızlıktan kaynaklanan yaralanmalar ve hasarlardan sorumluluk kabul edilmez, ve garanti kapsamına girmez.

www.rodcraft.com İnternet sitemizi ziyaret ediniz.
Kullanım klavuzlarımızı da buradan indirebilirsiniz.
Sorularınız için size en yakın Rodcraft şubemiz veya yetkili satıcınızla temas kurunuz.

尊敬的用户！

非常感谢您购买Rodcraft的产品，请仔细阅读该用户手册。

本手册包括了产品使用所需的信息：建议您逐页仔细阅读并严格遵守。

请妥善保管本用户手册。如有更改，Rodcraft不作另行通知，也不承担进一步的责任；因此所做更改可插入已分发的手册中。

我们的宗旨是尽可能为您提供安全、高效的产品。为了您的安全，请对本产品及其它工具谨慎操作。本手册中的安全说明包括了对一些危险来源的说明，但不包括所有可能的风险！

非经书面许可，不得对本手册进行复制或翻译。

1. 技术数据

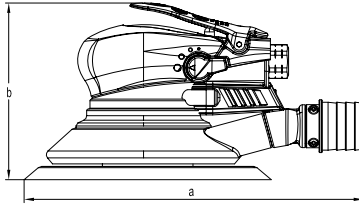

| 型号 | 衬垫 直径 - 螺纹 | 轨道 | 速度 | 重量 | 软管内径 Ø | 尺寸 axb | 平均耗 气量 - 连续 | | 进气口 | 声压 | 振动 | |
|---------------|--------------------------|------|-------|-------|--------|-----------|----------------|-----|---------|-------|--------------------------------------|---------------------------------|
| | | | | | | | | | | | | |
| | [毫米] | [毫米] | [分-1] | [千克] | [毫米] | [毫米] | [升/分钟] | | [英尺] | 分贝(A) | a_{hv} ^[m/s²] [m/s²] | k ^[m/s²] [m/s²] |
| 7702V6 | 150 ^v - 5/16" | 2.5 | 10000 | 0.825 | 8 | 107x315 | 450 | 550 | 1/4" FT | 79.5 | 3.8 | 1.5 |
| 7705V6 | 150 ^v - 5/16" | 5 | 10000 | 0.850 | 8 | 107x315 | 450 | 550 | 1/4" FT | 86.1 | 5.4 | 1.2 |
| 7710V6 | 150 ^v - 5/16" | 10 | 10000 | 0.945 | 8 | 107x315 | 450 | 550 | 1/4" FT | 79.1 | 9.0 | 2.3 |

最大压力6.3 bar (90 psi)

衬垫重量 大约125g

a_{wv} : 振动级, k 误差; L_{WA} 声压水平, dB(A), $K_{PA} = K_{WA} = 3$ dB 误差.

噪声(ISO 15744) 与振动 (ISO 28927-3) 声明

所有数值自此公布之日起适用。要了解最新情况，请浏览 rodcraft.com。

这些公布数值是从符合所声明标准的实验室典型测试中获取，可与已公布的同标准下其它工具所测得的数值进行对比。这些数值不足以用于进行风险评估，在个人工作场所中所测的数值可能比公布的数值要高。个人使用者所遇到的实际暴露量数值以及受伤风险都具有其独特性，因使用者工作方式、工件、工作室的设计、使用时间以及身体状况的不同而各有差异。

对于因使用所公布的数值而非反映实际使用情况的数值，在我方 (RODCRAFT PNEUMATIC TOOLS) 不能进行控制的工作场所进行独立风险评估时所造成的后果，我方一律不承担任何责任。

使用此工具不当可能会导致手臂振动病。要了解此病，可登陆 <http://www.humanvibration.com/EU/VIBGUIDE.htm> 查阅欧盟的关于处理手臂振动的指导。

我们建议您设立健康监测项目，以发现与处于噪声或者振动环境有关的早期症状，通过改进管理规程，防止以后对身体造成伤害。

2. 应用与功能

- 随机轨道砂光机是采用砂纸去除表面材料使其光滑，达到理想面饰效果的一种工具。
- 随机轨道砂光机只用于以砂纸砂磨表面之目的，不得作其它用途使用。
- 不得滥用此随机轨道砂光机。
- 请仔细阅读产品安全信息！

3. 检查—装箱清单

打开包装，检查运输途中是否对千斤顶造成损坏，并检查是否包括所有装箱单上所列部件。使用设备前，请进行外部检查确认是否有裂缝、损坏、松动及缺失的部件。

装箱清单:

RC7702V6 / RC7705V6 / RC7710V6

- 1x 圆轨道偏心砂光机
- 1x 扳手
- 1x 除湿器工具包
- 1x 用户手册
- 1x 安全指南
- 1x EC认证宣告
- 1x 配件清单
- 1x 6" Velcro 垫板5/16-24UN

4. 执行与操作

通常，在操作设备时，请遵守安全准则。

基本信息：

- 按照图01所示连接设备。
- 使用垫板时必须与主传动轴旋紧。
- 操作本机前拆下紧固扳手。
- 启动机器，只需轻推拉杆。机器运转速度随着主开关压力的增加而增大。停止机器时释放主开关。
- 使用前，时刻留意速度开关(3)的位置，避免对速度间的无意选择。
- 主传动轴完全停止时方可使用速度开关。主传动轴停止前更改速度会损坏本机。
- 如果空气压力低于6.3巴，消磨有效性也会降低。
- 本机操作方式及磨砂物材质将决定砂光效果。

5. 维护

一般而言，设备维修应遵守相应国家的环境法规。

电机润滑

- 务必确保机器与能源(压缩空气)断开连接，避免意外操作。
对电机进行润滑是保证正确机械功能的必要。优势是扭矩和功率稳定，电机磨损少。
- **按下列规定润滑电机：**
 1. 仅采用RODCRAFT附件用油
 2. 使用前清洁进气口嘴。
 3. 将气油（约3滴）滴入进气口嘴中，并操作机器。
- 使用机器之前和之后，皆进行上述步骤。这可增长机器使用寿命。
- 通过从RODCRAFT公司附件中购买维修装置效进行上述手动电机维修。按图03所示安装维修装置。
- 保持工具清洁，远离烈性化学品。请勿将工具放置户外。
- **对设备的维护和修理仅限于专业人员。**

6. 处置

对该设备的处置必须遵守国家的法规。
所有已损坏、严重磨损或不能正常工作的装置不得继续使用。
对于设备的维修仅限于专业维护人员。

该设备仅限于上述用途！对于由非正常使用或者误操作以及不遵守安全要求引起的伤害或损坏，Rodcraft不承担责任，并且不属于质保范围。

请访问我们的网址：www.rodcraft.com

您可以在此下载用户手册。

如有问题，请与您附近的Rodcraft分公司或授权的代理商联系。

本製品お買い上げありがとうございます。

この Rodcraft Pneumatic Tools 製品のユーザ マニュアルをお読みください。

購入された製品を適切に使用するために必要な情報は、すべてここに記載されています。始めから終わりまで熟読されることをおすすめします。

ユーザ マニュアルはいつでも使用できる状態にしておいてください。このマニュアルの内容は、予告なく、また義務を伴うことなく変更されることがあります。すでに発行されている版に変更内容、改良点が追加されることがあります。

当社の目的は、できるだけ安全かつ効率よく使用できる製品をつくることにあります。安全上最も重要なことは、本製品、その他のツールを取り扱うときの注意と判断です。安全上の注意事項は、危険の原因になる重要なポイントについても言及していますが、これだけですべてのリスクに対応することはできません。

本マニュアルを、メーカーである当社の許可なく複製・翻訳することは禁止されています。

1. 技術データ

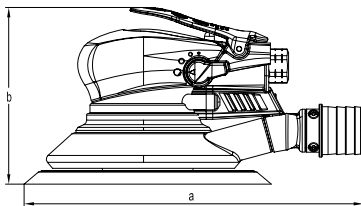

| モデル | バッド 径・ねじ | 軌道 | スピード | 重量 | ホース内径 Ø-Dia. | 寸法 axb | 平均空気消費 量 - 連続 | | エア入口 | インチ | 振動 | |
|--------|--------------------------------------|------|----------------------|-------|-----------------|-----------|------------------|-----|---------|-------|---------------------------------|-------------------|
| | | | | | | | | | | | | |
| | [mm] | [mm] | [min ⁻¹] | [kg] | [mm] | [mm] | [l/min] | | [インチ] | dB(A) | a _{hd} ^[ms] | k ^[ms] |
| 7702V6 | 150 ^v - 5/16 ^u | 2.5 | 10000 | 0.825 | 8 | 107x315 | 450 | 550 | 1/4" FT | 79.5 | 3.8 | 1.5 |
| 7705V6 | 150 ^v - 5/16 ^u | 5 | 10000 | 0.850 | 8 | 107x315 | 450 | 550 | 1/4" FT | 86.1 | 5.4 | 1.2 |
| 7710V6 | 150 ^v - 5/16 ^u | 10 | 10000 | 0.945 | 8 | 107x315 | 450 | 550 | 1/4" FT | 79.1 | 9.0 | 2.3 |

最大圧6.3 バール (90 psi)

バッド重量約125g

a_{hd}: 振動レベル, k 不確実性; L_{pa} 音圧レベル, dB(A), a_{hd}: 振動レベル, K_{pa} = K_{wa} = 3 dB 不確実性.

騒音 (ISO 15744) と振動 (ISO 28927-3) の表示

値はすべて本書の発行日現在の値です。最新情報についてはrodcraft.comをご覧ください。

これらの表示数値は、定められた基準を満たした実験室的な試験により得られたもので、同じ基準によりテストされた他のツールの表示値との比較に適しています。危険性評価への使用には充分ではありません。個々の作業場において測定された数値は、表示されている数値より高くなる可能性があります。実際のエクスポージャー（暴露）数値および個々のユーザが経験する悪影響の危険性は、独特で、ユーザの作業方法、作業素材、および作業台のデザインと共に、エクスポージャー時間やユーザの体調により異なります。

RODCRAFT PNEUMATIC TOOLS 社が管理できない作業場状況での個々の危険性評価において、実際のエクスポージャー（暴露）を表す数値を使わずに表示数値を用いた結果として発生する事柄に対し、当社は責任を問われることはありません。

このツールは、正しい使い方をしない場合には手腕振動症候群の原因となります。手腕振動の処置に関する EU の指針については <http://www.humanvibration.com/EU/VIBGUIDE.htm> をご覧ください。

傷害の発生を防ぐ一助となるよう管理手順を改訂できるように、騒音や振動との関係が考えられる初期症候を発見する健康調査プログラムを推奨します。

2. 適用、機能

- ・ ランダムオービタルサンダーは、サンドペーパーを使い、表面を滑らかにして仕上げるためのツールです。
- ・ ランダムオービタルサンダーは、サンドペーパーで表面をスムーズにするためにのみ使用し、他の用途には決して使用しないでください。
- ・ ランダムオービタルサンダーは正しく使用してください。
- ・ 製品安全情報をお守りください!

3. 確認 - 梱包内容

開梱し、輸送時の破損などがないか、書類に記載されているパーツがすべて揃っているか確認します。機器を使用する前に、目視検査を行い、漏れ、破損、緩み、パーツの有無などを確認します。

梱包内容

RC7702V6 / RC7705V6 / RC7710V6

- 1 x ランダムオービタルサンダー
- 1 x レンチ
- 1 x 除湿バケット
- 1 x ユーザマニュアル
- 1 x 安全の手引き
- 1 x EC 適合宣言
- 1 x スペアパーツリスト
- 1 x 6" Velcro バックングプレート 5/16-24UN

4. 実装、操作

機器を取り扱うときは、安全に関するガイドラインをお守りください。

概要:

- Fig. 01 に示すように装置を接続します。
- バックングプレートを使用するには、ドライブスピンドルにしっかりネジ止めする必要があります。
- 操作を始める前に締め付け用レンチを取り外します。
- 操作を始めるには、レバーを押します。装置の速度を上げるには、メインスイッチの圧力を増します。メインスイッチから手を離して停止します。
- 操作する前には、必ず速度スイッチ (3) の位置を確認し、速度を誤って選択することのないようにしてください。
- 速度スイッチは、ドライブスピンドルが完全に停止してから使用します。ドライブスピンドルが停止する前に速度を変更することは、装置が破損する原因になります。
- エアフロー圧が 6.3 バール未満の場合、研磨/除去効果は低下します。
- 装置の使い方と対象の処理の仕方によって研磨の結果が決まります。

5. メンテナンス

一般に、デバイスのメンテナンスでは、国の環境規制を順守する必要があります。

モータの潤滑

- 不意の動作を避けるため、マシンは常にエネルギーソース (圧縮空気) から切り離しておいてください。機械的な機能が正常に動くにはモータの潤滑が必要です。メリットは、安定したトルクと出力、およびモータの磨耗や破損の少なさです。
- **モータの潤滑は次のように行います。**
 1. RODCRAFT アクセサリアエアオイルのみ使用します
 2. 使用前に空気入口ニップルを清潔にします。
 3. 空気入口ニップルにエアオイルを満たし (約3滴)、マシンを短い時間動作させます。
- マシンの使用前と使用後に上記のステップを行います。これはマシンの寿命を伸ばします。
- 上記のような手動でのモータメンテナンスは、RODCRAFT アクセサリの市販のメンテナンスユニットによって効率よく行えます。メンテナンスユニットは Fig. 03 のように取り付けます。
- ツールは常に清潔にし、強い化学薬品に触れないようにしてください。ツールは屋外に放置しないでください。
- **メンテナンス専門スタッフのみが行う機器のメンテナンスと修理。**

6. 廃棄

この機器の廃棄は、それぞれの国の法律に従って行う必要があります。破損、磨耗、あるいは機能に障害のあるデバイスは、決して使用しないでください。**メンテナンス専門スタッフのみが行う修理。**

機器は、上記指定の用途にのみ使用し、他の用途には決して使用しないでください。不適切な使用、誤用、あるいは安全上の注意事項を守らないことによる傷害、破損については責任を負いません。これはまた保証の対象外です。

当社インターネット ホームページは www.rodcraft.com です。

ここでマニュアルをダウンロードすることもできます。

詳しくは、最寄りの Rodcraft ブランチまたは指定ディーラーにお問い合わせください。

본 제품을 구입해주셔서 감사합니다!

Rodcraft Pneumatic Tools는 당사의 제품을 구입해 주신 고객 여러분께 감사드립니다. 이 사용 설명서를 주의하여 읽어 주십시오.

구입한 제품을 적합하게 사용하기 위한 모든 정보가 이 설명서에 들어 있습니다. 설명서의 전체 내용을 읽고 참조 내용을 준수할 것을 권고합니다.

사용 설명서를 잘 보관해두십시오. 이 설명서의 내용은 사전 통지 없이 어떠한 책임도 없이 변경될 수 있으므로 이미 배포된 설명서에도 변경과 개선 내용이 적용될 수 있습니다.

당사는 최대한 안전하고 효율적인 제품을 제조하는 것을 목표로 합니다. 안전한 제품 사용을 위해서는 사용자가 본 제품과 다른 공구를 상식에 따라 주의하여 취급하는 것이 가장 중요합니다. 이러한 안전 주의사항은 중요한 위험을 일부 설명하기는 하지만 가능한 모든 위험을 포괄하지는 못합니다. 제조업체의 사전 서면 승인 없이는 본 설명서의 어떤 부분도 복사 또는 번역할 수 없습니다.

1. 기술 데이터

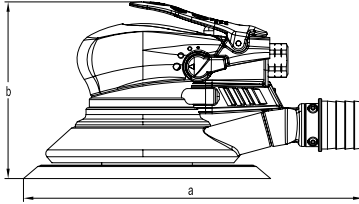

| 모델 | 패드 직경 - 나사산 | 케도 | 속도 | 무게 | 내부 호스직경 Ø- | 규격 axb | 평균 공기 소모량 - 연속 | | 공기흡입구 | 음압 | 진동 | |
|--------|---------------|------|----------|-------|------------|---------|----------------|------|---------|-----------------|-------------|-----|
| | | | | | | | | | | | | |
| | [mm] | [mm] | [[최소 -1] | [kg] | [mm] | [mm] | [l/min] | [인치] | dB(A) | $a_{nd}^{[ms]}$ | $k [m/s^2]$ | |
| 7702V6 | 150 V - 5/16" | 2.5 | 10000 | 0.825 | 8 | 107x315 | 450 | 550 | 1/4" FT | 79.5 | 3.8 | 1.5 |
| 7705V6 | 150 V - 5/16" | 5 | 10000 | 0.850 | 8 | 107x315 | 450 | 550 | 1/4" FT | 86.1 | 5.4 | 1.2 |
| 7710V6 | 150 V - 5/16" | 10 | 10000 | 0.945 | 8 | 107x315 | 450 | 550 | 1/4" FT | 79.1 | 9.0 | 2.3 |

최대 압력 6.3bar(90psi)

패드 무게 약 125g

a_{nd} :진동 수준, k 오차 : L_{pa} 음압 수준, dB(A), $K_{pa} = K_{wa} = 3dB$ 오차.

소음(ISO 15744) 및 진동(ISO 28927-3) 배출 신고서

모든 수치들은 발행 날짜를 기준으로 합니다. 최신 내용은 rodcraft.com을 참조해 주십시오.

이러한 값들은 명시된 표준 사항에 따라 실험실에서 수행된 검사를 통해 산출되었으며 동일한 표준 사항에 따라 검사된 기타 공구의 명시된 값과 비교하는 데 적합합니다. 이러한 명시된 값들은 위험 평가 시 사용하는 데 부적합하며 개별 작업 현장에서 측정된 값은 이 값보다 더 높을 수 있습니다. 개별 사용자가 경험할 수 있는 피해 위험과 실제 값은 고유하므로 사용자의 물리적 조건, 노출 시간 및 사용자의 작업 방식에 따라 다를 수 있습니다.

RODCRAFT PNEUMATIC TOOLS 는 당사가 통제하지 않는 작업 현장 상황에서의 개별적인 위험 평가 시 실제 노출을 반영하는 값 대신 명시된 값을 사용한 작업 결과에 대해 책임지지 않습니다.

이 공구는 사용상 적절한 관리가 이루어지지 않으면 수전증을 유발할 수 있습니다. 수전증 관리를 위한 유럽 공동체의 가이드에 대해서는 <http://www.humanvibration.com/EU/VIBGUIDE.htm> 사이트를 참조하십시오.

당사는 소음 또는 진동 노출 관련 증상을 조기에 발견하여 향후 장애를 방지하는 데 도움이 될 수 있도록 관리 절차를 수정할 수 있는 건강 관리 프로그램을 권장합니다.

2. 適用、機能

- 임의 케도 샌더는 원하는 대로 마무리하기 위해 사포를 사용하여 표면에서 소재를 고르고 제거할 때 사용하는 공구입니다.
- 임의 케도 샌더는 사포를 사용하여 표면을 고르기 위해서만 사용해야 하며 다른 용도로 사용해서는 안 됩니다.
- 임의 케도 샌더를 오용해서는 안 됩니다.
- 제품 안전 정보를 주의하여 읽어 주십시오.

3. 검사 - 포장 내용을 확인

포장을 열고 운송 중 제품이 손상되었는지, 배송 지시서에 명시된 모든 부품이 들어 있는지 확인합니다. 장비를 사용하기 전에 눈으로 부품의 누출, 손상, 풀림 또는 누락 여부를 검사하십시오.

포장 내용물:

RC7702V6 / RC7705V6 / RC7710V6

- 1 x 임의 케작 샌더
- 1 x 렌치
- 1 x 제습기 패킷
- 1 x 사용 설명서
- 1 x 안전 지침
- 1 x EC 준수 선언서
- 1 x 예비 부품 목록
- 1 x 6인치 벨크로 방직판 5/16-24UN

4. 사용법

안전 가이드라인에 따라 제품을 사용해야 합니다.

일반 사항:

- 그림 01과 같이 장비를 연결하십시오.
- 받침판을 사용하려면 드라이브 스피ن들을 단단히 조여야 합니다.
- 장비를 조작하기 전에 조임용 렌치를 분리하십시오.
- 장비를 사용하려면 레버를 누르기만 하면 됩니다. 메인 스위치를 세게 누르면 장비 속도가 증가합니다. 멈추려면 메인 스위치를 놓으십시오.
- 속도를 잘못 선택하지 않으려면 사용하기 전에 속도 스위치(3)의 위치를 항상 확인하십시오.
- 드라이브 스피ن들이 완전히 멈추었을 때에만 속도 스위치를 사용합니다. 드라이브 스피ن들이 멈추기 전에 속도를 변경하면 장비가 손상될 수 있습니다.
- 공기 압력이 6.3bar 미만이면 소재 제거 효과도 감소합니다.
- 장비 사용 방법 및 사용 소재에 따라 작업 결과가 결정됩니다.

5. 유지관리

일반적으로 장치 유지 보수 시 각국의 환경 규정을 준수하십시오.

모터 윤활

- 우발적인 작동을 방지하려면 항상 에너지 공급원(압축 공기)과 장치를 분리해 두십시오. 기계를 올바르게 작동하려면 모터에 그리스를 도포해야 합니다. 모터가 잘 찢어지거나 마모되지 않을 뿐만 아니라 토크와 출력이 안정적인 것이 장점입니다.
- 다음과 같이 모터에 그리스를 도포하십시오.
 1. RODCRAFT 액세서리 공기 오일만을 사용하십시오.
 2. 사용하기 전에 공기 흡입구 니플을 청소하십시오.
 3. 공기 오일(약 3방울)을 흡입구 니플에 넣고 장비를 장간 작동하십시오.
- 장비를 사용하기 전후에 위에서 언급한 단계를 수행하십시오. 그러면 장비의 사용 수명이 늘어납니다.
- RODCRAFT 액세서리 중 상용으로 구입 가능한 유지 보수 장치를 통해 위에서 설명한 수동 모터 유지 보수를 보완하십시오. 그림 03과 같이 유지 보수 장치를 설치하십시오.
- 공구를 청결하게 유지하고 강한 화학 물질에 노출시키지 마십시오. 공구를 실외에 두지 마십시오.
- **제품의 유지관리와 수리는 전문 유지관리 기술자만이 수행해야 합니다.**

6. 폐기

본 제품을 폐기할 때는 해당 국가의 규정을 따라야 합니다. 손상되거나, 심하게 마모되거나, 정상적으로 작동하지 않는 모든 장치는 사용을 중단해야 합니다. **제품 수리는 전문 기술자만이 수행할 수 있습니다.**

제품을 위에서 설명한 용도로만 사용하십시오. 다른 용도에 사용하는 것을 절대 금지합니다! 제품을 부적합하게 사용하거나 오용하거나 안전 주의사항을 따르지 않아 발생하는 부상이나 제품 손상에 대해서는 책임을 지지 않으며 보증이 무효화됩니다.

당사 웹사이트 www.rodcraft.com을 방문하십시오.
 웹사이트에서도 설명서를 다운로드 받을 수 있습니다.
 문의사항이 있을 경우 가까운 Rodcraft 영업소 또는 공인 판매점으로 연락하십시오.

DE Das Gerät nur für den oben beschriebenen Anwendungszweck verwenden, jede andere Verwendung schließt wir ausdrücklich aus! Für Verletzungen und Schäden, die aus unsachgemäßer und zweckfremder Anwendung bzw. aus Zuwendung gegen die Sicherheitshinweise resultieren, übernehmen wir keine Haftung oder Gewährleistung.
© Copyright 2009, Rodcraft Pneumatic Tools GmbH, Xantenerstr. 14-16, 45479 Mülheim a.d.Ruhr, Deutschland
Alle Rechte vorbehalten. Jegliche nicht genehmigte Benutzung oder Verfüllung/des Inhalts oder Teilen davon ist unzulässig. Dies betrifft insbesondere Marken, Modellzeichnungen, Teilnummern und Zeichnungen. Benutzen Sie ausschließlich autorisierte Teile. Schäden oder Fehlfunktion durch nicht autorisierte Teile sind nicht durch Garantie oder Produkthaftung abgedeckt.
Besuchen Sie auch unsere Internetpräsenz unter www.rodcraft.com. Hier können auch unsere Handbücher heruntergeladen werden. Wenden Sie sich bei Rückfragen an Ihre nächste Rodcraft Niederlassung oder den autorisierten Fachhändler.

EN Use the equipment only for its intended use as described above, any other use is expressly excluded! We are not responsible for injuries and damage due to inappropriate use and misuse and/or noncompliance of safety precautions; this is not covered by the warranty.
© Copyright 2009, Rodcraft Pneumatic Tools GmbH, Xantenerstr. 14-16, 45479 Mülheim a.d.Ruhr, Germany
All rights reserved. Any unauthorized use or copying of the contents or part thereof is prohibited. This applies in particular to trademarks, model denominations, part numbers and drawings. Use only authorized parts. Any damage or malfunction caused by the use of unauthorized parts is not covered by Warranty or Product Liability.
Visit our internet presence at www.rodcraft.com Here you can also download our manuals. With further questions contact your nearest Rodcraft branch or the authorized dealer.

FR Utilisez l'appareil uniquement dans le but pour lequel il a été conçu, décrire plus haut. Toute autre utilisation est expressément exclue ! Nous ne sommes pas responsables des blessures et dégâts provoqués par une utilisation impropre et / ou un non-respect des prescriptions de sécurité, ces éléments ne sont pas couverts par la garantie.
© Copyright 2009, Rodcraft Pneumatic Tools GmbH, Xantenerstr. 14-16, 45479 Mülheim a.d.Ruhr, Allemagne
Tous droits réservés. Tout usage ou reproduction non autorisé du contenu ou d'une partie du contenu de ce livret est interdit. Ceci s'applique notamment aux marques déposées, dénominations de modèles, numéros des composants et schémas. N'utilisez que des composants autorisés. Tout dommage ou dysfonctionnement provoqué par l'utilisation d'éléments non autorisés n'est pas couvert par la garantie et ne saurait être imputé au produit. Le présent manuel a été originellement rédigé en allemand.
Visitez notre site Internet à l'adresse suivante: www.rodcraft.com Vous pouvez également y télécharger nos manuels. Si vous avez d'autres questions, veuillez contacter la filiale Rodcraft ou le revendeur agréé les plus proches.

ES Use the equipo solamente para su finalidad según sea la descrita anteriormente. Cualquier otro uso queda expresamente excluido. No aceptamos responsabilidad alguna por heridas y daños debidos a un uso inadecuado, mal uso y/o no cumplimiento de las prescripciones de seguridad, esto no queda incluido en la garantía.
© Copyright 2009, Rodcraft Pneumatic Tools GmbH, Xantenerstr. 14-16, 45479 Mülheim a.d.Ruhr, Alemania
Todos los derechos reservados. Cualquier uso o copia total o parcial sin autorización quedan terminantemente prohibidos. Esto es especialmente aplicable a marcas comerciales, denominaciones de modelos, números y diagramas de piezas. Use exclusivamente piezas autorizadas. Cualquier daño o avería provocados por el uso de piezas no autorizadas no queda cubierto por la garantía ni la responsabilidad por el producto. El idioma original de este manual es el alemán.
Visite nuestro sitio en Internet en www.rodcraft.com Aquí también podrá descargar nuestros manuales. Si tiene más consultas, contacte con su sucursal de Rodcraft más cercana o con un representante autorizado.

IT Utilizzare l'attrezzo soltanto per l'uso previsto, tutti gli altri usi sono esplicitamente esclusi. Non ci si assume alcuna responsabilità per lesioni e danni conseguenti a un uso improprio e abuso e/o non rispetto delle norme di sicurezza. In questo caso, la garanzia viene invalidata.
© Copyright 2009, Rodcraft Pneumatic Tools GmbH, Xantenerstr. 14-16, 45479 Mülheim a.d.Ruhr, Germania
Tutti i diritti riservati. Qualsiasi uso o copiatura non autorizzata del contenuto o parte di esso è proibito. Ciò vale soprattutto per i marchi registrati, le denominazioni dei modelli, i numeri delle parti e i disegni delle parti. Usare solo pezzi autorizzati. Qualunque danno o malfunzionamento causato dall'uso di parti non autorizzate non è coperto dalla Garanzia o dalla Responsabilità del Prodotto. La lingua originale di questo manuale è il tedesco.
Visitate il nostro sito web www.rodcraft.com Qui si possono anche scaricare i nostri manuali. In caso di domande, contattare il reparto oppure il rivenditore autorizzato Rodcraft più vicino.

NL Het apparaat alleen gebruiken voor het doel waarvoor het bedoeld is, niet voor andere doeleinden gebruiken! Wij zijn niet verantwoordelijk voor letsel of schade veroorzaakt door oneigenlijk gebruik of misbruik en/of het niet opvolgen van de veiligheidsaanwijzingen, dit is niet dekkend door de garantie.
© Copyright 2009, Rodcraft Pneumatic Tools GmbH, Xantenerstr. 14-16, 45479 Mülheim a.d.Ruhr, Duitsland
Alle rechten voorbehouden. Onvoegd gebruik of het kopiëren van de inhoud of delen daarvan is verboden. Dit is van toepassing op handelsmerken, modelnominaties, onderdeelnummers en tekeningen. Gebruik alleen geautoriseerde onderdelen. Schade of storingen veroorzaakt door het gebruik van ongeautoriseerde onderdelen wordt niet gedekt door de garantie of productaansprakelijkheid.
De bronnen van informatie zijn te vinden op onze website www.rodcraft.com. Hier kunt u onze handleidingen ook downloaden. Neem contact op met ons dichtstbijzijnde Rodcraft-vestiging of met de erkende dealer als u vragen hebt.

RU Используйте инструмент только по описанному выше назначению; любая другая вид использования категорически исключены! Проводитель не несет ответственности или гарантии за повреждение и ущерб, вызванные ненадлежащим использованием инструмента или использованием не по назначению, а также нарушениями техники безопасности.
© Авторское право 2009, Rodcraft Pneumatic Tools GmbH, Xantenerstr. 14-16, 45479 Mülheim a.d.Ruhr, Германия
Все права защищены. Запрещается несанкционированное использование, а также частичное или полное копирование содержания. Это относится в частности к торговым маркам, названиям моделей, номерам деталей и иллюстрациям. Используйте только официально разрешенные запчасти. Любое повреждение или неисправность, вызванная использованием не официально разрешенных запчастей не покрывается Гарантией или Обязательством по качеству продукции. Исходным языком данного руководства является немецкий.
Посетите нашу страницу в сети Интернет по адресу www.rodcraft.com Здесь вы также можете скачать наши руководства по эксплуатации. Дополнительную информацию можно получить в ближайшем отделении компании Rodcraft или у авторизованного дилера.

SV Använd utrustningen endast för dess avsedda ändamål som beskrivits ovan, all annan användning är strikt utesluten! Vi är inte ansvariga för personskador och materialskador pga. olämplig användning och missbruk och/eller oaksamtamhet på säkerhetsföreskrifterna, detta täcks inte av garantin.
© Copyright 2009, Rodcraft Pneumatic Tools GmbH, Xantenerstr. 14-16, 45479 Mülheim a.d.Ruhr, Tyskland
Alla rättigheter förbehållna. Varje inte auktoriserad användning eller kopiering av innehållet eller delar därav är förbjudet. Detta gäller framförallt varumärken, modellnamn, detaljnummer och ritningar. Använd endast godkända delar. Varje skada eller fel/funktion som förorsakas av en inte godkänd detalj täcks inte av garanti eller produktansvar. Ursprungspråk för denna manual är tyska.
Besök vår hemsida på www.rodcraft.com Du kan även här ladda ner våra manualer. Har du ytterligare frågor kontakta din närmaste Rodcraft filial eller auktoriserad återförsäljare.

DA Anvend kun værktøjet til de ovenfor beskrevne formål. Alle andre anvendelser er udtrykkeligt udelukket! Vi er ikke ansvarlige for tilskadekomst eller skader der skyldes forkert brug eller misbrug, og/eller på grund af tilfældesatte af sikkerhedsforanstaltninger. Dette dækkes ikke under garantien.
© Copyright 2009, Rodcraft Pneumatic Tools GmbH, Xantenerstr. 14-16, 45479 Mülheim a.d.Ruhr, Tyskland
Alle rettigheder forbeholdt. En hver uautoriseret brug eller kopiering af indholdet eller dele heraf er forbudt. Dette gælder i særdeleshed varemærker, modelbetegnelser, delnumre og tegninger. Brug kun autoriserede dele. En hver beskadigelse eller fejlfunktion på grund af uautoriserede dele, dækkes ikke under garantin og produktansvar. Denne manuals kildeoprigt er tysk.
Besøg vores website på www.rodcraft.com. Her kan du også hente vores manualer. For yderligere spørgsmål, kontakt din nærmeste Rodcraft-afdeling eller autoriserede forhandler.

NO Bruk utstyret kun til tilskilt bruk som beskrevet over. Alt annet bruk er uttrykkelig utelukket. Vi er ikke ansvarlig for personskader og skader på grunn av uensiktsmessig bruk og misbruk og/eller gjensidighet med sikkerhetsforholdreglene. Dette dækkes ikke av garantien.
© Copyright 2009, Rodcraft Pneumatic Tools GmbH, Xantenerstr. 14-16, 45479 Mülheim a.d.Ruhr, Germany
Alle rettigheter forbeholdt. Enten uautorisert bruk eller kopiering av innholdet eller deler av dette er forbudt. Dette gjelder spesielt varemærker, modell betegnelser, komponent nummer, og tegninger. Bruk bare autoriserte komponenter. Enten skade eller funksjonsfeil som er forårsaket av brukeren av autoriserte komponenter er ikke dekket av Garanti eller Produkt Erstatningsansvar. Kildepråk for denne manualen er Tysk.
Besøk vår internettside på www.rodcraft.com. Her kan du også laste ned våre manualer. Kontakt din nærmeste Rodcraft filial eller den autoriserte forhandleren for ytterligere spørsmål.

FI Käytä laitteita vain yllä kuvattuihin sen alkuperäiseen käyttöoikeutukseen, kaikki muu laiteen käyttö on ehdottomasti kielletty! Valmistaja ei ole vastuussa loukkauksista ja vahingoista, jotka ovat aiheutuneet asiantason tai väärästä käytöstä johtavista turvallisuusvarotoimien noudattamatta jättämisestä, eikä ei Kata edellä mainittu.
© Copyright 2009, Rodcraft Pneumatic Tools GmbH, Xantenerstr. 14-16, 45479 Mülheim a.d.Ruhr, Germany
Kaikki oikeudet pidätetään. Sisällön luvaton käyttö tai kopiointi kokonaan tai osittain on kielletty. Tämä koskee erityisesti tavaramerkkejä, mallinimiä, osanumeroita ja piirustuksia. Käytä vain alkuperäisiä osia. Takuu ei kata vahinkoja, jotka ovat syntyneet käytettäessä muita kuin alkuperäisiä osia. Tämän käyttöohjeen alkuperäinen kieli on saksa.
Käy Internet-sivullamme osoitteessa www.rodcraft.com Täältä voit ladata myös käyttöohjeita. Mahdollisissa lisäyskysymyksissä on otettava yhteyttä Rodcraft-toimipisteeseen tai valituttuun jälleenmyyjään.

PT Utilize o equipamento apenas para a utilização pretendida anteriormente descrita, é expressamente proibida qualquer outra utilização! Não nos responsabilizamos por ferimentos e danos provocados pela utilização inadequada e má aplicação e/ou incumprimento das precauções de segurança; não são abrangidos pela garantia.
© Copyright 2009, Rodcraft Pneumatic Tools GmbH, Xantenerstr. 14-16, 45479 Mülheim a.d.Ruhr, Alemanha
Todos os direitos reservados. É proibida a utilização ou reprodução total ou parcial do conteúdo ou de qualquer parte deste documento. Isto aplica-se em especial às marcas comerciais, às designações de modelos, aos números e desenhos de peças. Utilize apenas peças autorizadas. Qualquer dano ou avaria resultante da utilização de peças não autorizadas não é abrangido pela Garantia ou Responsabilidade pelo Produto. O idioma de origem deste manual é o Alemão.
Visite a nossa página de Internet em www.rodcraft.com Aqui, poderá também descarregar os nossos manuais. Se tiver alguma questão, contacte a filial ou representante Rodcraft mais perto de si.

EL Να χρησιμοποιείτε τον εξοπλισμό μόνο για την χρήση για την οποία προορίζεται όπως περιγράφεται ανωτέρω, κάθε άλλη χρήση αποκλείεται ρητά! Δεν φέρουμε καμία ευθύνη για τραυματισμούς και θάνατο προέκυψαν εξαιτίας της ακατάλληλης χρήσης ή της κακής χρήσης και της συμμόρφωσης με τις προφυλακτικές ασφαλείες. Αυτό δεν καλύπτεται από την εγγύηση.
© Copyright 2009, Rodcraft Pneumatic Tools GmbH, Xantenerstr. 14-16, 45479 Mülheim a.d.Ruhr, Germany
Με επιφύλαξη παντός νομίμου δικαιώματος. Κάθε μη εξουσιοδοτημένη χρήση ή αντιγραφή του περιεχομένου ή μέρους του παρόντος απορροφάται. Αυτό αφορά ιδιαίτερα τα εμπορικά σήματα, τις ονομασίες των μοντέλων, αριθμούς εξαρτημάτων και σχέδια. Να χρησιμοποιείτε μόνο αυθεντικά εξαρτήματα. Οποιαδήποτε βλάβη ή δυσλειτουργία προκαλείται από τη χρήση μη αυθεντικών εξαρτημάτων δεν καλύπτεται από την Εγγύηση ή τη Δήλωση Ευθύνης. Η αρχική γλώσσα του παρόντος εγχειριδίου είναι το Γερμανικό.
Επισκεφτείτε την ιστοσελίδα μας www.rodcraft.com Από εδώ μπορείτε επίσης να μεταφορτώσετε τα εγχειρίδια μας. Για περαιτέρω ερωτήσεις απευθυνθείτε στον κοντινότερο εξουσιοδοτημένο αντιπρόσωπο της Rodcraft.

PL Narzędzie należy stosować wyłącznie zgodnie z jego przeznaczeniem, opisanym powyżej. Jakikolwiek inne zastosowanie jest niedozwolone! Nie przejmujemy na siebie odpowiedzialności za uszkodzenia ciała i szkody poniesione w związku z nieodpowiednim użytkowaniem i/lub nieprzestrzeganiem zasad bezpieczeństwa; gwarancja nie obejmuje takich sytuacji.
© Copyright 2009, Rodcraft Pneumatic Tools GmbH, Xantenerstr. 14-16, 45479 Mülheim a.d.Ruhr, Niemcy
Wszelkie prawa zastrzeżone. Zabrania się nieupoważnionego wykorzystywania lub kopiowania zawartości niniejszej instrukcji obsługi w całości lub części. Odnosi się to w szczególności do znaków towarowych, nazwy modelu, numerów części oraz rysunków. Należy używać wyłącznie części zatwierdzonych przez producenta. Gwarancja ani zakres odpowiedzialności za produkt nie obejmują żadnych uszkodzeń lub wadliwego działania będącego wynikiem zastosowania części, które nie zostały zatwierdzone przez producenta. Zjeździem źródłowym niniejszej instrukcji obsługi jest język niemiecki.
Zapraszamy do odwiedzenia naszej strony internetowej: www.rodcraft.com, z której można również pobrać nasze instrukcje obsługi. W przypadku pytań, należy skontaktować się z najbliższym oddziałem Rodcraft lub zotworzonym sprzedawcą.

CS Nástroj používajte pouze k zamýšlenému účelu, který je popsán výše. Jakékoli jiné použití nástroje je zakázáno. Výrobce není zodpovědný za zranění a poškození vzniklé neoprávněným použitím, zacházením a nebo nedodržováním bezpečnostních předpisů. Takové škody nejsou kryté zárukou.
 ©Copyright 2009, Rodcraft Pneumatic Tools GmbH, Xantenstr. 14-16, 45479 Mülheim a d.Ruhr, Německo
 Veškerá práva vyhrazena. Jakékoli neautorizované použití nebo kopírování těchto návodů k obsluze nebo jeho části je zakázáno. Toto se vztahuje konkrétně na obchodní značky, označení modelů, čísla náhradních dílů a výkresy. Používajte pouze originální náhradní díly. Jakákoli poškození nebo újzy způsobené použitím neoriginálních náhradních dílů nejsou kryté zárukou a výrobce nese odpovědnost za škody způsobené domácností. Zdrojový jazyk těchto návodů k obsluze je německý. Pokud máte poškození alebo zbraňne spôsobené používaním neautorizovaných súčastí nie je pokryté zárukou alebo ručením za výrobok. Zdrojový jazyk tohto manuálu je nemecký jazyk. Akákoľvek poškodenie alebo zbraňne spôsobené používaním neautorizovaných súčastí nie je pokryté zárukou alebo ručením za výrobok. Zdrojový jazyk tohto manuálu je nemecký jazyk. Navštívte našu internetovú prezentáciu na www.rodcraft.com Zde si můžete také stáhnout naše příručky. Pokud máte další otázky, kontaktujte vás nejbližší pobočku Rodcraft nebo na autorizovaného prodejce.

SK Zariadenie používajte len na stanovený účel, ktorý je uvedený výššie a všetky ostatné použitia sú systovene vylúčené. Nevieme zodpovednosť za žiadne zranenia alebo škody spôsobené nevhodným použitím a zneužitím alebo zanedbaním bezpečnostných opatrení; tieto nie sú pokryté zárukou.
 © Autorské práva 2009, Rodcraft Pneumatic Tools GmbH, Xantenstr. 14-16, 45479 Mülheim a d.Ruhr, Nemecko
 Všetky práva vyhradené. Akékoľvek neautorizované použitie alebo kopírovanie obsahu alebo jeho časti z tohto dokumentu je zakázané. Toto sa vzťahuje predovšetkým na obchodné ochranné značky a kresby, modelové označenie a hodnoty. Používajte len originálne náhradné diely. Akákoľvek poškodenie alebo zbraňne spôsobené používaním neautorizovaných súčastí nie je pokryté zárukou alebo ručením za výrobok. Zdrojový jazyk tohto manuálu je nemecký jazyk. Navštívte našu internetovú prezentáciu na www.rodcraft.com Tu si môžete tiež stiahnuť naše manuály. S ďalšími otázkami alebo zbraňne spôsobené používaním neautorizovaných súčastí nie je pokryté zárukou alebo ručením za výrobok. Zdrojový jazyk tohto manuálu je nemecký jazyk. Navštívte našu internetovú prezentáciu na www.rodcraft.com Zde si můžete také stáhnout naše manuály. S dalšími otázkami nebo zbraňne způsobené používaním neautorizovaných součástí není pokryté zárukou nebo ručením za výrobek. Zdrojový jazyk tohoto manuálu je německý jazyk.

HU A készüléket csak rendelteként szerezni, a fent leírtaknak megfelelően használni; más célra használni kifejezetten tilos. A nem előírászerző használatból, valamint a biztonsági óvintézkedések be nem tartásából fakadó sérülésekért és károkat nem vállalunk felelősséget, erre a garancia sem érvényes.
 © Copyright 2009, Rodcraft Pneumatic Tools GmbH, Xantenstr. 14-16, 45479 Mülheim a d.Ruhr, Németország
 Minden jog fenntartva. Tilos a dokumentum egészének vagy részének engedély nélküli használatát vagy másolását. Ez különösen vonatkozik a védjegyekre, termékméretekre, akkumulátorszámokra és rajzokra. Csak engedélyezett alkalmatesszerűen használjon. A nem engedélyezett alkalmatesszerű használatból származó károkat vagy hibás működése a garancia és termékefelelősségjótállás nem vonatkozik. A kézikönyv eredetileg német nyelven lett kiadva. Keressem meg miniket az Internet a www.rodcraft.com webhelyen. Itt letehető a kézikönyveinket is. További kérdéseivel keresse meg a legközelebbi Rodcraft-válatalt vagy a hivatalos márkakereskedőt.

HR Opremu koristite samo za predviđenu svrhu kao što je opisano gore, bilo koja drugačija upotreba je izričito zabranjena! Nismo odgovorni za ozljede i oštećenja nastale uslijed nepropisnog korištenja i/ili nepridržavanja sigurnosnih napomena; te nije obuhvaćeno jamstvo.
 ©Copyright 2009, Rodcraft Pneumatic Tools GmbH, Xantenstr. 14-16, 45479 Mülheim a d.Ruhr, Njemačka
 Sva prava su zadržana. Svaka neovlaštena upotreba ili kopiranje ovog sadržaja ili njegovog dijela su zabranjena. Ovo se osobito odnosi na trgovačke znakove, denominaciju modela, brojeve dijelova i nacrt. Koristite samo odobrene dijelove. Svako oštećenje ili neispravnost u radu koji nastanu zbog upotrebe ne odobrenih dijelova neće biti obuhvaćeno jamstvom ili odgovornošću za proizvod. Izvorni jezik ovog priručnika je Njemački. Posjetite našu internetску stranicu na www.rodcraft.com Ovdje ćete također moći preuzeti naše priručnike. U vezi daljnjih pitanja kontaktirajte vas najbliži Rodcraft ogranak ili vlastitog zastupnika.

SL Opremo uporabljajte izključno za zgodaj opisano področje uporabe. Vsakršna druga uporaba je izrecno prepovedana! Ne odgovarjamo za telesne poškodbe in poškodovanje opreme zaradi nepravilne uporabe in/ali neupoštevanja varnostnih ukrepov. Takšnih poškodb in škod garancija ne krije.
 ©Avtorske pravice 2009, Rodcraft Pneumatic Tools GmbH, Xantenstr. 14-16, 45479 Mülheim a d.Ruhr, Nemčija
 Vse pravice pridržane. Vsaka nepooblaščená uporaba ali kopiranje vsebine oz. njenih delov je prepovedana. To se nanaša zlasti na blagovne znamke, poimenovanja modelov, številke delov in slike. Uporabljajte samo odobrene dele. Garancija oz. odgovornost za izdelke v primeru poškodb ali okvar, ki nastanejo zaradi uporabe neodobrenih delov, preneha veljati. Izvorni jezik tega priročnika je nemščina. Obiščite nas na spletni strani www.rodcraft.com Tukaj lahko prenesete tudi naše priročnike. Če imate dodatna vprašanja, se obrnite na najbližjo poslovalnico družbe Rodcraft ali na pooblaščenega prodajalca.

RO Folositi echipamentul doar în scopul pentru care a fost proiectat - descris mai sus; orice altă utilizare este categoric interzisă! Nu am asumăm nicio responsabilitate în cazul accidentelor sau defecțiunilor aparate în urma utilizării incorecte sau neautorizate, sau/sau datorită nerespectării instrucțiunilor de siguranță! Acest lucru este valabil în special acoperite de garanție.
 © Copyright 2009, Rodcraft Pneumatic Tools GmbH, Xantenstr. 14-16, 45479 Mülheim a d.Ruhr, Germania
 Toate drepturile rezervate. Se interzice utilizarea sau copierea neautorizată, parțială sau totală, a conținutului. Acest lucru este valabil în special mărcilor comerciale, denumirilor modelului, numerelor și schițelor pieselor. A se folosi numai piese autorizate. Orice avariere sau defecțiune cauzată de utilizarea pieselor neautorizate nu este acoperită de Garanție sau Răspunderea pentru Produs. Limba sursă a acestui manual este germana. Vizitați-ne pe internet la www.rodcraft.com Aici puteți descărca manualele noastre. Pentru mai multe detalii, contactați sediul local sau fizic autorizat cel mai apropiat al firmei Rodcraft.

BG Използвайте инструментa само по предназначението по начина описан по-горе. Всяка друга употреба е изрично изключена! Ние не поемаме никаква отговорност за наранявания или вреди произведени в резултат на използването и злоупотреба с инструментa или неспазването на безопасността; те не се покриват от гаранцията.
 © Copyright 2009, „Rodcraft Pneumatic Tools GmbH“, ул. „Xantenstr.“ 14-16, 45479 Mülheim a d.Ruhr, Германия
 Всички права запазени. Всяко копиране или използване на настоящото съдържание без разрешение е забранено. Това се отнася в частност до търговските марки, обозначенията на моделите, номерацията на частите и чертежите. Да се използва само резервни части, за които е разрешено това. Всяка повреда или друго функционално промичено от използването на неразрешени резервни части не се покриват от гаранцията, или от поеманата отговорност във връзка с употребата на продукта. Оригиналният език, на който е бил съставен настоящият наръчник е немски. Посетете нашата интернет-страница на адрес www.rodcraft.com, от където можете да си свалите наръчниците за нашите продукти. Ако имате допълнителни въпроси, моля обрънете се към най-близкия до вас клон на „Rodcraft“, или към оторизирания дилър.

LT Jranki naudokite tik pagal aukščiau nurodytą paskirtį; naudojimas bet kokiais kitam darbu yra griežtai draudžiamas. Mes neprisiimame atsakomybės už sužalojimus ir nuostolius, atsiradusius dėl to, kad rankas buvo naudojamos netinkamai, žingsniuojant ar žingsniuojant paskirtį, naudojimas su sąlygomis, kurios nėra nurodytos, arba su nepatvirtintais atsiriadusiais gedimais nekaišamos garantinis remontas.
 © 2009 Autorinės teisės priklauso Rodcraft Pneumatic Tools GmbH, Xantenstr. 14-16, 45479 Mülheim prie Rūro, Vokietija
 Saugoma autorių teisė išsaugoma. Bet koks nesankcionuotas šio dokumento ar jo dalies kopijavimas yra draudžiamas. Šis draudimas konkrečiai taikomas prekiaujančioms ženkliams, modelių pavadinimams, modelių numerams ir brėžiniams. Naudokite tik gamintojo tiekiamas dalis, užtikrinantis remonto bei atsakomybę už produktą netaikoma jokiam gadingo ar netinkamo veikimo atvejais, jei tai atsitiko dėl ne gamintojo tiekiamų dalių naudojimo. Firmos originali šio dokumento kalba yra vokiečių.
 Apieškite mūsų tinkamą internete adresu www.rodcraft.com Iš šio tinklopo Jūs taip pat galite pasiūlyti ir naudojimo instrukcijas. Išskilus klausimams, kreipkitės! artimiausiu Rodcraft filialu arba įsigalioję atstovą.

LV Izmantojiet lercis atbilstamītieli lietotājam; visa cita veida lietošana ir aizliegta! Mēs neuzņemamies saistības un nenodrošinām garantiju par bojājumiem, kas radušies nepareizas lietošanas un/vai drošības noteikumu neievērošanas gadījumā.
 ©Autorities 2009, Rodcraft Pneumatic Tools GmbH, Xantenstr. 14-16, 45479 Mülheim a d.Ruhr, Vācija
 Visas tiesības aizsargātas. Tādā veidā nedrīkst lietot saturu vai tā daļu izmantošanai vai kopēšanai un aizliegta. Tās izveiktās attiecas uz precīz izstrādāt, modeļu nosaukumiem, detaļu numuriem un attēliem. Izmantojiet tikai apstiprinātās detaļas. Jūs neņematiet atbildību par nepareizi izstrādātu vai nepareizi izstrādātu detaļu lietošanu, gan arī atbildību par produktā nekvalitatīvu darbu nevis spēkā. Šis lietošanas instrukcijas avotavaldība ir vācu.
 Apmeklējiet mūsu tīmekļa vietni www.rodcraft.com Tur jūs varat arī lejupielādēt mūsu lietošanas instrukcijas. Turpmākiem jautājumiem sazinieties ar tuvāko „Rodcraft“ filiāli vai pilnvaroto starptieku.

ET Kasutage seadet ainult sellele mõeldud otstarbale, nagu kirjeldatud ülalpool, isagastune mu kasutamisele on rangelt keelatud! Me ei vastuta kehavigastuste ja kahjustuste eest, mis on põhjustatud väärast kasutamisest ja/kauritarvitamisest ja/või otstarbavõlbe tahtimata jätmisest; see ei kaeta garantiat.
 ©Copyright 2009, Rodcraft Pneumatic Tools GmbH, Xantenstr. 14-16, 45479 Mülheim a d.Ruhr, Germany
 Kõik õigused kahtlud. Jaga isisu või selle osa kasutamise või kopieerimise on seotud keelatud. Eriti kehtib see kaubamärkide, mudelite üldnimetuste, osade numbrite ja joonistike kohta. Kasutage ainult heakskiidetud varuosina. Garantii või tootevastutust ei kata ühtegi kahjustust või talitlushäireid, mille on põhjustanud heakskiitumata osade kasutamine. Selle kasutajuhendi algkeel on saksa keel. Külastage meie kodulehekülge aadressil www.rodcraft.com Te saate sealte alata laadida ka meie kasutusjuhendeid. Täiendavate küsimuste korral kontakteeruge oma lähima Rodcraft filiaaliga või volitatud müüjaga.

TR Aleti sadece yukarıda anlatıldığı şekilde amaçlıya uygun olarak kullanınız; her türlü farklı kullanım açıkça harç tutulmuştur. Hatalı ve amacı dışında ve/veya güvenliken önlemlerine uyumsuzluktan kaynaklanan yaralanmalara ve/veya hasarlara sorumlu kabul edilmez, ve garanti kapsamına girmez.
 © Copyright 2009, Rodcraft Pneumatic Tools GmbH, Xantenstr. 14-16, 45479 Mülheim a d.Ruhr, Germany
 Tüm hakları saklıdır. İçerdiği veya bir kısmının her türlü yetkisiz kullununu veya kopyalanması yasaklanmıştır. Özellikle bu; ticari markalar, model adları, parça numaraları ve çizimler için geçerlidir. Sadece onaylanmış parçaları kullanınız. Onaylanmış parçaların kullanılmadığı öğelerle her türlü hasar veya arıza Garantii veya Ürün Sorumluluğu kapsamı dışında kalır. Bu kullanım kılavuzı dilingliktir. Ailmanca dir. İnternet sitemiz www.rodcraft.com u ziyaret etmeniz. Buradan kullanılmadık da indirebilirsiniz. Sorularınız için size yakın Rodcraft şubemiz veya yetkili satıcımızla temas kurunuz.

ZH 该设备仅限于上述用途！对于由非正常使用或者操作以及不正确安装要求引起的伤害或损坏，Rodcraft不承担责任，并且不属于质保范围。
 © 2009 版权所有，Rodcraft Pneumatic Tools GmbH, Xantenstr. 14-16, 45479 Mülheim a. d. Ruhr, Germany
 版权所有，未经授权，不得复制或制作本手册全部或部分内容，尤其不得复制或制作其中的商标、型号名称、零件号和图片，仅允许使用授权零件。任何因使用未经授权零件而导致的损害或故障，均不在质保或产品质量责任范围内。本手册语言均为德语。
 请至本公司网站www.rodcraft.com，下载本产品手册，如有问题，请与您附近的Rodcraft分公司或授权的代理商联系。

JA 本機は、上記用途の用途にのみ使用し、他の用途には決して使用しないでください。不適切な使用、誤用、あるいは安全上の注意事項を守らないことによる傷害、破損にたいしては責任を負いません。これはまた保証の対象外です。
 © Copyright 2009, Rodcraft Pneumatic Tools GmbH, Xantenstr. 14-16, 45479 Mülheim a d.Ruhr, Germany
 All rights reserved. 内容またはその一部を許可なく使用または複製することは厳禁されています。これは特に、商標、モデル番号、パーツ番号、図面に当てはまります。認可されたパーツ以外のものを使用しないでください。認可されていないパーツの使用による破損または故障は保証または修理の対象外です。マニュアルの原語はドイツ語です。
 当社ウェブサイトはwww.rodcraft.comです。ここでマニュアルをダウンロードすることもできます。詳しくは、最寄りの Rodcraft プランツまたは指定ディーラーにお問い合わせください。

KO 제품을 위해서 설명한 용도만 사용하십시오. 다른 용도로 사용하는 것을 절대 허용하지 않습니다. 제품을 부적절하게 사용하거나 오용하거나 안전 주의사항을 따르지 않아 발생하는 부상이나 제품 손상에 대해서 는 책임 을 지 않습니다. Rodcraft Pneumatic Tools GmbH, Xantenstr. 14-16, 45479 Mülheim a d.Ruhr, Germany
 © Copyright 2009, Rodcraft Pneumatic Tools GmbH, Xantenstr. 14-16, 45479 Mülheim a d.Ruhr, Germany
 모든 권리 보유. 이 설명서에는 이 설명서의 내용을 본의 아니게 사용하거나 오용하거나 안전 주의사항을 따르지 않아 발생하는 부상이나 제품 손상에 대해 설명하고 있습니다. 승인된 부품만 사용 가능함
 본사의 인터넷 주소는 www.rodcraft.com입니다. 여기서 우리의 사용설명서나 다운로드 받을 수 있습니다. 문의사항이 있으실 경우 가까운 Rodcraft 지사 또는 판매점 영업점으로 연락하십시오.

! Achtung!
Bitte beachten Sie, daß es nach den Sicherheitsbestimmungen der Maschinenrichtlinie nicht erlaubt ist, eine Druckluftkupplung direkt an eine Druckluftmaschine anzuschließen. Verpresste Schlauchenden bieten die größte Sicherheit. Schlauchtülle mit Schlauch und an dem anderen Ende die Druckluftkupplungselemente verpressen.

! Caution!
Please note that according to the machine directive safety regulations it is not permitted to connect a compressed air coupler directly to a compressed air device. Pressed hose ends offer best safety. Press hose sleeve with hose and at the other end compressed air coupler components.

! Attention!
Veuillez noter que selon la réglementation concernant les mesures de sécurité d'utilisation de la machine, il est interdit de brancher directement un coupleur d'air comprimé sur un équipement à air comprimé. Les extrémités de conduit pressées offrent la meilleure sécurité. Appuyez sur le manchon du conduit avec le conduit et à l'autre extrémité les composants du coupleur d'air comprimé.

! Precaución!
Observe que según las normas de seguridad de la directriz sobre maquinaria no se permite conectar una junta de aire comprimido directamente al dispositivo de aire comprimido. Los extremos de manguera presionados ofrecen la máxima seguridad. Presione la funda de manguera con la manguera y, en el otro extremo, los componentes de la junta de aire comprimido.

! Cautele!
Si prega di notare che conformemente alle norme di sicurezza della direttiva macchine, non è consentito collegare direttamente un raccordo aria compressa ad un dispositivo ad aria compressa. Le estremità dei tubi pressibili offrono una maggiore sicurezza. Comprimere il manico con il flessibile e all'altra estremità i componenti del raccordo aria compressa.

! Let op!
Let er a.u.b. op dat het volgens de veiligheidsvoorschriften in de machine-instructies niet is toegestaan een persluiftpoppeluk rechtstreeks aan te sluiten op een persluchtapparaat. De geperste slangteinden bieden optimale veiligheid. Druk op slagmanchet met slang en ana het andere uiteinde de onderdelen van het persluchtoppelstuk.

! Storhjoesti!
Просим обратить внимание на то, что в соответствии с Правилами техники безопасности при работе с механизмом запрещено подключать пневматическую муфту непосредственно к пневматическому устройству. Определённые концы шланга обеспечивают высшую безопасность. Необходимо запрессовать втулку шланга на шланг, а на другом конце установить детали пневматической муфты.

! Försiktighet!
Observera att enligt maskindirektivets säkerhetsregler är det inte tillåtet att ansluta tryckluftskoppling direkt till apparaten. Tryckslang i slutet ger bästa säkerhet. Tryckslangsmuff med slang och i andra änden tryckluftskoppling.

! Advarsell!
Bemærk, at i henhold til maskindirektivets sikkerhedsbestemmelser er det ikke tilladt at tilslutte en tryksat luftkobling direkte til en trykluftsenhed. Sammenpressede slangeender giver største sikkerhed. Sammentryk slangen med slangebøsning og slange med luftkoblingskomponenterne i den anden ende.

! Adversell!
Vær venlig og legg merke til at i henhold til maskin direktivets sikkerhetsreglementer er det ikke tillatt å koble en trykkluftkobler direkte til et trykkluft apparat. Klemte slangeender gir den beste sikkerheten. Klem slangebøsning på slangen og i den andre enden trykkluftkobler komponenter.

! Huomautus!
Huomaathan, että koneidirektiivin turvallisuusmääräysten mukaan painelmaa ei saa kytkää suoraan painelamakäyttöiseen laitteeseen. Paras turvallisuus varmistetaan puristusliittimillä. Puristusta liittimet lekkuun päähän ja painelimaliittimeen.

! Cuidado!
Tenha em atenção que, de acordo com as normas reguladoras de segurança da máquina, não é permitido ligar um acoplador de ar comprimido directamente a um dispositivo de ar comprimido. As extremidades de tubo pressionadas oferecem uma maior segurança. Prima a manga do tubo e, na outra extremidade, os componentes do acoplador de ar comprimido.

! Προσοχή!
Παρακαλούμε σημειώστε ότι σύμφωνα με την οδηγία ασφαλείας του μηχανήματος δεν επιτρέπεται η σύνδεση με ζεύξη συμπιεσμένου αέρα απευθείας σε σκευή συμπιεσμένου αέρα. Τα προελαστικά άκρα σωλήνα παρέχουν μεγαλύτερη ασφάλεια. Πιέστε το γυάλινο της μάνικας στη μάνικα και στο άλλο άκρο τα στοιχεία ζεύξης συμπιεσμένου αέρα.

! Ostrzeżenie!
Prosimy zauważyć, że na podstawie przepisów o bezpieczeństwie urządzenia nie wolno podłączac łącznika ze sprężonym powietrzem bezpośrednio do urządzenia sprężonego powietrza. Docisnięte końcówki przewodu gwarantują największe bezpieczeństwo. Docisnąć rękaw przewodu za pomocą przewodu oraz komponenty łącznika sprężonego powietrza na przeciwimy koniec.

! Upozornění!
Vezměte, prosím, na vědomí, že podle bezpečnostních předpisů směrnice o přístrojích není povoleno připojovat spojku na stlačený vzduch přímo k pneumatickému zařízení. Stlačené konce hadice poněkud nejlepší bezpečnost. Stlače oba, puzdre hadice hadicou a na druhom konci stlače stlačený vzduch súčasťou a zložiek združovača vzduchu.

! Varovanie a výstraha!
Prosím všimnite si, že podľa bezpečnostných pravidiel smernice prístroja, nie je povolené napájať stlačený vzdušný spojovací a spojku priamo na stlačený vzduch zariadenia či prístroja. Stlačené konce hadice ponúkajú najlepšiu bezpečnosť. Stlače oba, puzdre hadice hadicou a na druhom konci stlače stlačený vzduch súčasťou a zložiek združovača vzduchu.

! Figyelem!
Felhívjuk a figyelmet arra, hogy a gépezeti irányelv biztonsági előírásai szerint a sürített levegős csatlakozót tilos közvetlenül a sürített levegővel működő eszközre csatlakoztatni. A sajtolt tömlővégek a legbiztonságosabbak. Sajtolja a tömlővégelyt a tömlőre, a másik végét pedig a sürített levegővel működő eszközre.

! Opaz!
Zapamite da u skladnosti s direktivom o strojevima i propisima o sigurnosti nije dozvoljeno povezivanje spojnice za komprimirani zrak neposredno na pneumatski uređaj. Prešani zavšeci crijeva nude veću sigurnost. Prešane nazuvce crijeva i drugi zavšni dijelovi za povezivanje pneumatskih dijelova.

! Pozor!
V skladu z varnostnimi predpisi o ravnanju s stroji ni dovoljeno priključiti priključka za stisnjen zrak neposredno na napravo na stisnjeni zrak. Največjo varnost omogočajo stisnjeni konci cevi. Spojko s cevjo na drugem koncu stisnite skupaj s pripravno skupino enote na stisnjen zrak.

! Atentie!
Vă rugăm să notați faptul că, în conformitate cu legislația legată de siguranța mașinii, nu este permisă conectarea unui ambreiaj cu aer comprimat direct la un dispozitiv cu aer comprimat. Capetele presate ale furtunului oferă cea mai bună siguranță. Apăsajți capătul cu manson și furtunul la celălalt capăt cu componentele ambreiajului cu aer comprimat

! Внимание!
Моля отбележете, че според разпоредбите на директивата за безопасност при работа с машини, не е разрешено да се свързва фитинг за състен въздух директно към уред работещ със състен въздух. Пресраните краища на маркуичте дават най-добра степен на безопасност. В единия край на съединителния краищник прескрате края на маркуича, а в другия компонентите на фитинга за състен въздух.

! Dmesio!
Atkreipkite dėmesį tai, kad pagal mechanizmo saugaus naudojimo reikalavimus, draudžiama suspausto oro jungimo muvą jungti tiesiai prie pneumaticinio mechanizmo. Presuoti žarnos gali yra saugios. Užspauskite juvę ant žarnos, o prie kitos jos galo prijunkite suspausto oro tiekimo muvą.

! Uzmanību!
Lūdzu, ievērojiet, ka saskaņā ar ierīces drošības norādījumiem, nedrīkst pievienot saspīesta gaisa uzmvu pat tiešo saspīesta gaisa ierīcei. Saspīesti šļitenes gali sniedz lielāku drošību. Saspīediet šļitenes galu ar uzmvu un atā galā saspīesta gaisa savienotāja daļas.

! Hoiatu!
Pidage meeles, et vastavalt masinate direktiivi ohutusmäärustele ei ole lubatud ühendada suruõhu ühendusmuhi otsa suruõhusadmega. Pressitud voolikutõud sad pakuvad kõige paremat ohutust. Pressige vooliku ühele otsale ümbrisega vooliku ja teisele otsale suruõhu ühendusmuhi komponentid.

! Dikkat!
Lüften dikkat ediniz, makina güvencik talimatlan kurallarna göre bir basincil hava baglayicisinin basincil hava aygitina dogrudan baglanmasi yasaktir. Pressilenmiş hortum uçları en güvenli olanlardır. Hortumun bir ucuna hortum rakurunu, diger ucuna basincil hava baglanti elemanlarını presleyiniz.

! 小心!
请注意,根据机器安全法规,不得将压缩空气耦合器直接与压缩空气设备相连。将管端下压,保证安全。按下软管套筒,以及另一端的气管空气耦合器部件。

! 注意!
機械指令安全規則により、圧縮空気クラーを圧縮空気デバイスに直接接続することは許可されていません。ホースの端を押さえることが安全で最適な方法です。ホーススリーブをホースで押さえ、もう一方の端を圧縮空気クラーのコンポーネントで押さえます。

! 주의!
장비 지침 안전 규정에 따라 압축 공기 커넥터를 압축 공기 장치에 직접 연결하여 안 됩니다. 호스 끝 부분을 누르면 안전합니다. 호스에 달린 호스 슬리브와 압축 공기 커넥터 구성품을 호스로 누르십시오.



E-mail: info@rodcraft.com Internet: www.rodcraft.com