

# **RC RODCRAFT®**

<b>DE</b>	Bedienungsanleitung	Schlagschrauber	<b>CS</b>	Návod k použití	Rázový utahovák
<b>EN</b>	Manual	Impact Wrench	<b>SK</b>	Priručka	Nárazný kľúč, hasák
<b>FR</b>	Manuel	Clé à chocs	<b>HU</b>	Használati útmutató	Útvecsavarozó
<b>ES</b>	Manual	Llave de impacto	<b>HR</b>	Priručnik	Baterijski izvijač
<b>IT</b>	Manuale	Avvitatore ad Impulso	<b>SL</b>	Navodila za uporabo	Udarni vijačnik
<b>NL</b>	Handleiding	Boormachine	<b>RO</b>	Manual	Maşină de Însurubat
<b>RU</b>	Руководство по эксплуатации	Гаечный ключ ударного действия	<b>BG</b>	Наръчник	Ударен гаечен ключ
<b>SV</b>	Manual	Mutterdragare	<b>LT</b>	Naudojimo instrukcija	Smūginis veržliasukis
<b>DA</b>	Manual	Slagnøgle	<b>LV</b>	Rokasgrāmata	Pneimatiskais skrūvgrēzis
<b>NO</b>	Manual	Slagnøkkel	<b>ET</b>	Kasutusjuhend	Löökvõti
<b>FI</b>	Käyttöopas	Mutterinkierrin	<b>TR</b>	Kullanım Klavuzu	Darbeli Anahtar
<b>PT</b>	Manual	Aparafusadora de Impacto	<b>ZH</b>	用户手册	冲击扳手
<b>EL</b>	Εγχειρίδιο	Κρουστικό κλειδί κοχλιών	<b>JA</b>	マニュアルエア	インパクトレンチ
<b>PL</b>	Podręcznik obsługi	Klucz udarowy	<b>KO</b>	설명서	임팩트 렌치

## **RC2177 / RC2267 / RC2277**





	Bilder / Figures / Illustrations / Figuras / Figure / Afbeeldingen / Рисунки / Figurer / Figurer / Figurer / Kuvat / Figuras / Εικόνες / Rysunki / Údaje / Obrázky / Ábrák / Slike / Slike / Figuri / Фигури / Paveikslai / Attēli / Joonised / Şekiller / 图形 / 図 / 그림	4
DE	Deutsch: Sehr geehrter Kunde! Vor Inbetriebnahme ist es wichtig, die Bedienungsanleitung sorgfältig durchzulesen. Zusätzlich bitten wir Sie unsere Produktsicherheitsinformationen zu lesen. Danke!	6
EN	English: Dear customer! Please carefully read this instruction manual and our product safety information before operating the tool. Thank you!	8
FR	Français: Cher client, veuillez lire attentivement le contenu de ce manuel d'instructions ainsi que les informations relatives à la sécurité avant d'utiliser l'appareil. Merci !	10
ES	Español: Estimado cliente: Lea atentamente este manual de instrucciones y nuestra información de seguridad del producto antes de usar la herramienta. ¡Gracias!	12
IT	Italiano: Gentile cliente! La preghiamo di leggere attentamente il presente manuale istruzioni e le informazioni di sicurezza relative al prodotto prima di utilizzare l'attrezzo. Grazie!	14
NL	Nederlands: Geachte klant! Deze gebruiksaanwijzing aandachtig doorlezen en onze veiligheidsaanwijzingen in acht nemen bij gebruik dan dit gereedschap. Dank u!	16
RU	Русский: Уважаемый покупатель! Перед эксплуатацией прибора необходимо внимательно ознакомиться с инструкцией по пользованию и указаниями по технике безопасности. Спасибо!	18
SV	Svenska: Kära kund! Vänligen läs denna instruktionsmanual noggrant och vår produktsäkerhetsinformation innan du använder verktyget. Tack på förhand!	20
DA	Dansk: Kære kunde! Læs venligst denne manual og vores produktsikkerhedsinformation før værktøjet tages i brug. Tak!	22
NO	Norsk: Kjære kunde! Vennligst les denne brukermanualen og produktsikkerhetsinformasjonen før du bruker dette verktøyet. Tusen takk!	24
FI	Suomi: Hyvä asiakas! Lue huolellisesti tämä käyttöopas ja tuoteturvallisuustiedot ennen työkalun käyttöä. Kiitos!	26
PT	Português: Estimado cliente! Leia atentamente este manual de instruções e as informações de segurança do nosso produto antes de operar a ferramenta. Obrigado!	28
EL	Ελληνικά: Αγαπητέ πελάτη! Παρακαλούμε διάβασε προσεκτικά αυτό το εγχειρίδιο οδηγιών και τις πληροφορίες ασφαλείας του προϊόντος μας πριν χρησιμοποιήσεις το εργαλείο. Ευχαριστούμε!	30
PL	Polski: Szanowni Klienci! Przed rozpoczęciem pracy z narzędziami, należy uważnie przeczytać niniejszą instrukcję obsługi oraz informacje dotyczące bezpieczeństwa. Dziękujemy!	32
CS	Česky: Vážení zákazníci! Prosim přečtěte si pečlivě tento návod k obsluze a bezpečnostní informace o našem výrobku, předtím než ho začnete používat. Děkujeme vám!	34
SK	Slovenčina: Vážení zákazníci! Pred používaním nástroja si pozorne prečítajte túto príručku s pokynmi a bezpečnostné informácie nášho produktu. Ďakujeme vám!	36
HU	Magyar: Tisztelt Vásárló! Kérjük, hogy a készülék használatá előtt figyelmesen olvassa el ezt a használati útmutatót és a termékbiztonsági információkat.	38
HR	Hrvatski: Poštovani korisnici! Molimo vas da pažljivo pročitate ovaj priručnik i sigurnosne napomene za ovaj proizvod prije rukovanja alatom. Hvala!	40
SL	Slovenščina: Spoštovani kupec! Prosimo vas, da pred uporabo orodja pozorno preberete ta navodila za uporabo in varnostne informacije. Hvala!	42
RO	Română: Stimate client! Vă rugăm să citiți cu atenție acest manual cu instrucțiuni și informațiile de siguranță ale produsului nostru înainte de a opera această mașină. Mulțumim!	44
BG	Български: Скъпи клиенти! Моля внимателно да се запознаете с настоящия наръчник за експлоатация и информацията за безопасна работа с нашия продукт преди да пристъпите към използването му. Благодарим ви!	46
LT	Lietuvių: Gerbiamas pirkėjų! Prieš pradedamas darba su įrankiu, atidžiai perskaitykite šias naudojimo instrukcijas ir informaciją apie saugų gaminio naudojimą. Dėkojame!	48
LV	Latviešu: Cienījamais klient! Pirms ierīces lietošanas rūpīgi izlasiet šo lietošanas rokasgrāmatu un drošības informāciju par mūsu ierīci. Paldies!	50
ET	Eesti: Hea klient! Palun lugege enne tööriista kasutamist hoolikalt seda kasutusjuhendit ja ohutusala teavet. Täname teid!	52
TR	Türkçe: Değerli müşterimiz! Aleti çalıştırmadan önce bu kullanım klavuzunu ve ürün güvenliğini bilgilermizi lütfen dikkatle okuyunuz. Teşekkür ederiz!	54
ZH	中文: 尊敬的用户, 使用前请认真阅读本用户手册以及产品安全说明, 谢谢!	56
JA	日本語: 本製品お買い上げありがとうございます。ツールを使用する前に、このマニュアルと当社安全情報をよくお読みください。	58
KO	한국어: 본 제품을 구입해주셔서 감사합니다! 제품을 사용하기 전에 본 사용 설명서와 제품 안전 정보를 숙독하시기 바랍니다. 감사합니다!	60



Fig. 01

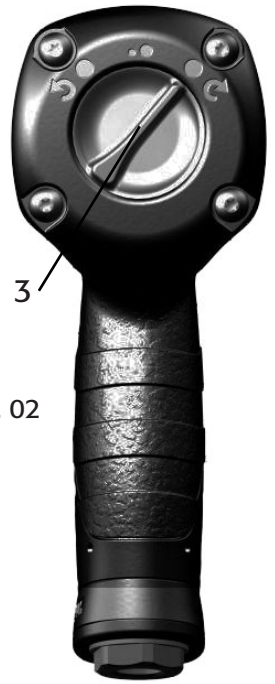

Fig. 02

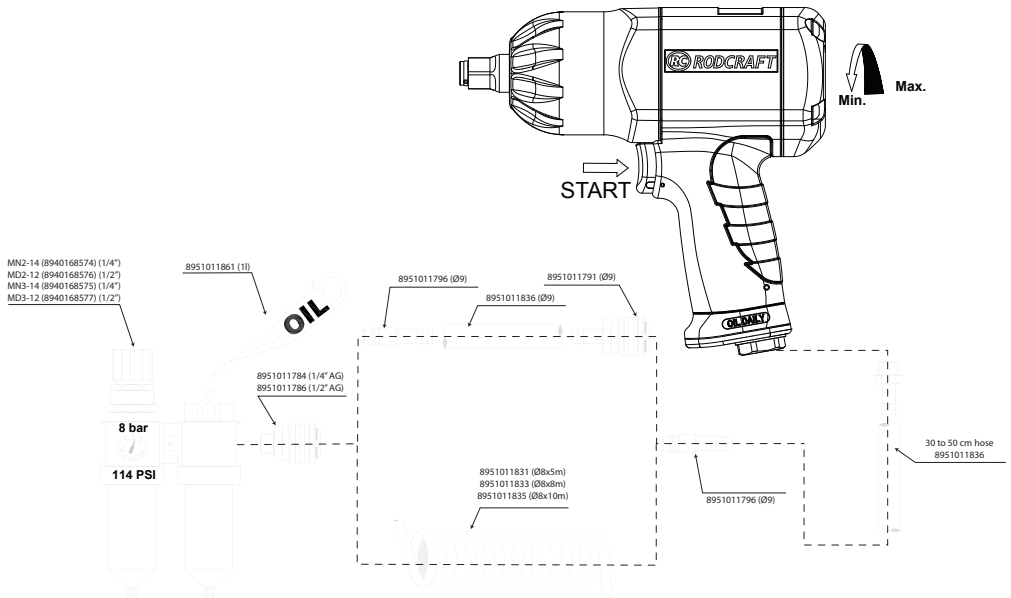

Fig. 03



**Sehr geehrter Kunde!**

Rodcraft Pneumatic Tools dankt Ihnen für den Kauf eines seiner Produkte und lädt Sie zum Lesen dieses Handbuchs ein.

Alle notwendigen Informationen für einen sachgerechten Gebrauch des gekauften Gerätes sind hierin enthalten: es empfiehlt sich also, es vollständig durchzulesen und sich an die darin enthaltenen Hinweise zu halten.

Bitte bewahren Sie das Handbuch so auf, dass es unbeschädigt erhalten bleibt. Der Inhalt dieses Handbuchs kann ohne Vorbescheid und ohne weitere Verpflichtungen geändert werden, so dass Änderungen und Verbesserungen in die bereits gesandten Kopien eingelegt werden können.

Unser Ziel, ist es Produkte herzustellen, mit denen Sie möglichst sicher und effektiv arbeiten können. Am wichtigsten für Ihre Sicherheit sind Ihre Umsicht und Ihr Urteilsvermögen im Umgang mit diesem Produkt und anderen Werkzeugen. Diese Sicherheitshinweise enthalten einige der wichtigen Gefahrenquellen; sie können jedoch nicht alle möglichen Gefahren abdecken.

Das Kopieren oder Übersetzen eines jeglichen Teiles dieses Handbuchs ist ohne vorherige schriftliche Genehmigung des Herstellers untersagt.

**1. Technische Daten**

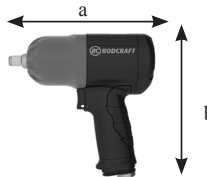

Modell	Antrieb	Drehmoment		Drehzahl	Gewicht	Schlauch Ø innen	Abmaß axbxc	Luftverbrauch		Lufteinlaß	Schalldruck LpA	Schalleistung LwA	Vibration	
		M	Mmax					durchschn.	kontin.				ahd	k
		[Nm]	[Nm]					[l/min]	[l/min]				[m/s <sup>2</sup> ]	[m/s <sup>2</sup> ]
	[Zoll]	[Nm]	[Nm]	[min <sup>-1</sup> ]	[kg]	[mm]	[mm]	[l/min]	[l/min]	[Zoll]	[dB(A)]	[dB(A)]	[m/s <sup>2</sup> ]	[m/s <sup>2</sup> ]
RC2177	3/8"	420	580	8200	1.25	8	164x175x60	160	470	1/4" IG	90	101	7.9	2.5
RC2267	1/2"	480	660	10200	1.25	8	164x175x60	180	510	1/4" IG	93	104	6.9	2
RC2277	1/2"	900	1250	8200	2.0	8	194x188x70	245	760	1/4" IG	93	104	9.2	2.6

IG = Innengewinde

max. Betriebsdruck 6.3bar(90psi)

Vibration: ISO 28927-2    Schalldruck: ISO 15744

**ahd, ah** : Vibration levels, Niveaux de vibration, Niveles de vibraciones, Vibrationspegel, Livelli di vibrazione, Niveis de vibração, Várahtelytaso, Vibra tionsnivær, Vibrasjonsnivå, Vibrationsniveau, Vibratieniveau, Μέγιστος κραδασµός, Vibrációs szint, Vibráciu límeňi, Poziomy vibracij, iHladny vibracij, Hladny vibrácií, Raven tresljajev, Vibracijos lygiai, Колебательные уровни, Нива на вибрациите, Razine vibracija, Niveluri de vibrație, Titreşim seviyeleri

**k** : Uncertainty, Incertitude, incertidumbre, Unsicherheit, incertezza, incerteza, epävarmuus, osäkerhet, usikkerhet,usikkerhed, onzekerheid, Αβεβαιότητα, Неясановеност, Nesigurnost, Incertitudine, Belirsizlik

**LpA** : Sound pressure level, Niveau de pression acoustique, Nivel de presión sonora, Schalldruckpegel, Livello di pressione acustica, Nivel de pressão acústica, Äänenpainetaso, Ljudtrycksnivå, Lydtrykknivå, Lydtryksniveau, Geluidsdrukniveau, Επίπεδο ακουστικής ισχύος dB(A), Ниво на звуковата мощност, Razina zvučne snage, Nivel de presune acustică, Ses basını seviyesi

**LWA** : Sound power level, Niveau de puissance acoustique, Nivel de presión sonora, Schalleistungspegel, Livello di potenza acustica, Nivel de potência acústica, Äänen tehotoso, Ljudeffektivnivå, Lydtrykknivå, Lydeffekt, Geluidsvermogeniveau, Επίπεδο ακουστικής ισχύος dB(A), Ниво на звуковата мощност, Razina zvučne snage, Nivel de putere acustică, Ses gücü seviyesi

**KpA = KWA = 3dB Uncertainty**, Incertitude, incertidumbre, Unsicherheit, incertezza, incerteza, epävarmuus, osäkerhet, usikkerhet,usikkerhed, onzekerheid, Αβεβαιότητα, Неясановеност, Nesigurnost, Incertitudine, Belirsizlik

**2. Anwendung und Funktion**

- Ein Schlagschrauber ist ein Gerät, dass verwendet wird, um Schraubverbindungen zu lösen oder festziehen, damit eine formschlüssige Verbindung geöffnet oder zusammen gefügt wird.
- Ein Schlagschrauber ist nur zum zu lösen oder festziehen von Schraubverbindungen geeignet und darf nie anderweitig verwendet werden.
- Den Schlagschrauber niemals zweckentfremdend verwenden.
- Beachten Sie bitte auch die Produktsicherheitsinformationen!

**3. Kontrolle - Lieferumfang**

Die Verpackung öffnen und kontrollieren, daß das Gerät keine Transportschädenufweist und alle im Versandschein aufgeführten Teile vorhanden sind. Vor der Inbetriebnahme des Gerätes muß eine Sichtkontrolle durchgeführt werden, um Leckagen, Beschädigungen, lockere oder fehlende Teile festzustellen.

Lieferumfang:

- 1 x Schlagschrauber
- 1 x Entfeuchter Päckchen
- 1 x Betriebsanleitung
- 1 x Sicherheitshinweise
- 1 x EG - Konformitätserklärung
- 1 x Ersatzteilliste

#### 4. Inbetriebnahme und Arbeiten

**Grundsätzlich sind beim Arbeiten mit dem Gerät die Sicherheitsrichtlinien zu beachten.**

##### Allgemeine Informationen:

- Gerät wie in Fig.03 symbolisiert anschließen.
- Um eine schlagfeste Stecknuß zu benutzen, muß diese stramm auf die Antriebspindel gleiten.
- Um die schlagfeste Stecknuß zu entfernen, muß die Klemmwirkung der Stecknußsicherung durch festes ziehen überwunden werden.
- Um die Maschine zu starten, muß der Abzug (2) gedrückt werden. Der Anpressdruck bestimmt die Geschwindigkeit des Motors. Um die Maschine zu stoppen, den Abzug wieder freigeben.
- Um die Drehrichtung der Antriebspindel zu ändern, den Drehrichtungsschalter (3) nach links oder rechts seitwärts drehen. Anzieh- und Löserichtung sind über dem Drehrichtungsschalter angegeben. Hierbei handelt es sich um die Richtung des Weges, die die Mutter/Schraube beim Anziehen oder Lösen macht.
- Vor Benutzung immer die Stellung des Drehrichtungsschalters (3) beachten, um eine Unbeabsichtigte Drehbewegung zu vermeiden.
- Den Drehrichtungsschalter (3) nur benutzen, wenn die Antriebspindel nicht mehr rotiert. Nichtbeachtung kann die Maschine zerstören.
- Bei Benutzung muß die Maschine fest gehalten werden damit eine einwandfreie formschlüssige Verbindung zwischen Stecknuß und Schraubenelement vorhanden ist.
- Nur einwandfreie schlagfeste Stecknüsse verwenden.
- Antiebspindel (1) und Schraubverbindung müssen stets gegeneinander fluchten, um eine einwandfreie Funktion zu gewährleisten. Niemals die Maschine an Schraubverbindungen einsetzen, wofür sie nicht ausgelegt ist, oder die sich nicht lösen lassen. Denn das kann die Maschine, Stecknuß oder Schraubverbindung zerstören.
- Der Benutzer sollte die Maschine vorher an einer Schraubverbindung testen um die benötigte Zeit für das anziehen einer Schraube/Mutter zu bestimmen. Wenn man z.B. zwei Stahlplatten mit einer Standardschraubverbindung versehen will, kann die Zeit für das anziehen extrem kurz sein (ca. 0,1 - 0,2 Sekunden).
- Sobald beim Anziehen einer Schraubverbindung das schlagende Geräusch des Schlagwerkes zu hören ist, muß der Abzug freigegeben werden. Wenn man z.B. Schrauben/Muttern mit M6 oder kleiner anziehen will, muß der Abzug vorsichtig bedient werden, damit die Schraube/Mutter nicht zerstört wird.
- Das Anzugs- oder Lösemoment ist von vielen der folgend genannten Faktoren abhängig. Nach dem Anziehen einer Schraubverbindung muß diese stets mit einem Drehmomentschlüssel geprüft werden.
- Wenn der anliegende Fließdruck der Luft niedriger als 6,3 Bar ist, wird auch das Anzugs- oder Lösemoment verringert.
- Falsche, verschlissene Stecknüsse sowie Stecknußadapter verringern das Anzugs- oder Lösemoment.
- Die Güteklasse der Schrauben/Muttern hat keinen Einfluß auf das Anzugs- oder Lösemoment. Wenn aber verschiedene Schrauben-/Mutterdimensionen verwendet werden variiert auch das Anzugs- oder Lösemoment.
- Das Anzugs- oder Lösemoment variiert auch bei unterschiedlichen Klemmlängen (Schraubenlängen).
- Die Art und Weise der Benutzung der Maschine und auch das zu verschraubende Material hat Einfluß auf das Anzugs- oder Lösemoment.

#### 5. Wartung

**Grundsätzlich sind bei der Wartung des Gerätes die Umweltvorschriften der entsprechenden Landesgesetze zu beachten.**

##### Schmierung des Schlagwerkes

- Es ist sicher zu stellen, daß die Maschine von der Energiequelle (Druckluft) getrennt ist um ein unbeabsichtigtes Ingangsetzen zu vermeiden.
- Eine Schmierung des Schlagwerkes ist nötig, um eine einwandfreie Funktion der Mechanik zu gewährleisten. Der Vorteil ist eine stabile Drehmoment- und Leistungsabgabe, sowie geringerer Verschleiß des Schlagwerkes.
- **Schmierung des Schlagwerkes vornehmen wie folgt:**
  1. Nur handelsübliches Schmierfett der Spezifikation MoS<sub>2</sub> verwenden
  2. Fettpresse mit passendem Anschluß, für den am Schlagwerkgehäuse angebrachten Schmiernippel, verwenden.
  3. Schmiernippel vor Benutzung von Schmutz reinigen
- Wie oft geschmiert und wieviel Schmierfett der Spezifikation MoS<sub>2</sub> verwendet werden muß, hängt immer von der Art der Benutzung der Maschine ab. In der Regel erkennt man eine nötige Wartung daran, daß die Leistung und das Drehmoment der Maschine geringer werden. Spätestens dann muß das Schlagwerk geschmiert werden.
- Der angegebene Wert in Fig.03 ist nur ein Richtwert und weicht je nach Anwendung, sowie klimatischen Bedingungen ab.

##### Schmierung des Motors

- Es ist sicher zu stellen, daß die Maschine von der Energiequelle (Druckluft) getrennt ist um ein unbeabsichtigtes Ingangsetzen zu vermeiden. Eine Schmierung des Motors ist nötig, um eine einwandfreie Funktion der Mechanik zu gewährleisten. Der Vorteil ist eine stabile Drehmoment- und Leistungsabgabe, sowie geringerer Verschleiß des Motors.
- **Schmierung des Motors vornehmen wie folgt:**
  1. Nur Luftöl aus dem RODCRAFT Zubehör verwenden
  2. Luftergangsnippel vor Benutzung von Schmutz reinigen
  3. Luftöl (ca. 3 Tropfen) in den Luftergangsnippel füllen und die Maschine kurz in Betrieb nehmen.
- Vor- und nach der Benutzung der Maschine sollten die o.g. Schritte ausgeführt werden. Dies erhöht die Standzeit der Maschine.
- Die oben beschriebene manuelle Wartung des Motors kann durch eine handelsübliche Wartungseinheit aus dem RODCRAFT Zubehör wirtschaftlich ergänzt oder ersetzt werden. Die Wartungseinheit sollte wie in Fig.03 installiert werden.
- Das Gerät immer sauber und fern von aggressiven Chemikalien halten. Gerät nicht im Freien stehen lassen.
- **Wartung sowie Reparatur des Gerätes dürfen nur vom Fachpersonal durchgeführt werden.**

##### 6. Entsorgung

Die Entsorgung des Gerät muß gemäß der Gesetzgebung des jeweiligen Landes erfolgen.

Alle beschädigten, stark verschlissenen oder schlecht funktionierenden Geräte MÜSSEN AUSSER BETRIEB GESETZT WERDEN.

**Die Reparatur des Gerätes dürfen nur vom Fachpersonal durchgeführt werden.**

**Das Gerät nur für den oben beschriebenen Anwendungsfall verwenden, jede andere Verwendung schließen wir ausdrücklich aus! Für Verletzungen und Schäden, die aus unsachgemäßer und zweckentfremdeter Anwendung bzw. aus Zuwiderhandlung gegen die Sicherheitshinweise resultieren, übernehmen wir keine Haftung oder Gewährleistung.**

Besuchen Sie auch unsere Internetpräsenz unter [www.rodcraft.com](http://www.rodcraft.com)  
Hier können auch unsere Handbücher heruntergeladen werden.  
Wenden Sie sich bei Rückfragen an Ihre nächste Rodcraft Niederlassung oder den autorisierten Fachhandel.

Dear customer!

Rodcraft Pneumatic Tools thanks you for the purchase of one of our products and invites you to reading this user manual.

All necessary information for an adequate use of the purchased equipment is contained herein: it is advisable to read everything from cover to cover and to observe the references.

Please keep the user manual in good order. The contents of this manual may change without prior notice and without further obligations, so that changes and improvements can be inserted into already distributed copies.

It is our aim to manufacture products, with which you can work as safe and efficient as possible. Most important for your safety are your caution and judgment in handling this product and other tools. These safety precautions contain some of the important sources of danger; however, they cannot cover all possible risks.

Without prior written permission of the manufacturer copying or translation of any part of this manual is prohibited.

1. Technical Data

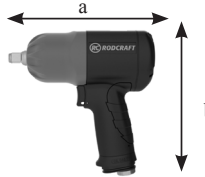

Model	Drive	Torque		Speed	Weight	Inner Hose Dia.	Dimension axbxc	Air Consumption		Air Inlet	Soundpressure LpA	Soundpower LWA	Vibrations	
		M	Mmax					Average	continuous				ahd	k
		[Nm]	[Nm]					[l/min]	[l/min]				[m/s <sup>2</sup> ]	[m/s <sup>2</sup> ]
RC2177	3/8"	420	580	8200	1.25	8	164x175x60	160	470	1/4" FT	90	101	7.9	2.5
RC2267	1/2"	480	660	10200	1.25	8	164x175x60	180	510	1/4" FT	93	104	6.9	2
RC2277	1/2"	900	1250	8200	2.0	8	194x188x70	245	760	1/4" FT	93	104	9.2	2.6

FT: female thread max. pressure 6.3bar(90psi)

Vibrations: ISO 28927-2 Soundpressure: ISO 15744

ahd, ah : Vibration levels, Niveaux de vibration, Niveles de vibraciones, Vibrationspegel, Livelli di vibrazione, Niveis de vibraçao, Várahtelytaso, Vibra tionsniváer, Vibrasjonsnivá, Vibrationsniveau, Vibratieniveaus, Μέγιστος κραδασµιών, Vibrációs szint, Vibráciyu límeñi, Poziomy wibracj, iHladiny vibraci, Hladiny vibrácií, Raven tresljajev, Vibracijos lygiai, Колебательные уровни, Нива на вибращитре, Razine vibracija, Niveluri de vibraţie, Titreşim seviyeleri

k : Uncertainty, Incertitude, incertidumbre, Unsicherheit, incertezza, incerteza, epävarmuus, osákerhet, usikkerhet,usikkerhed, onzekerheid, Αβεβαιότητα, Нечетановеност, Nesigurnost, Incertitudine, Belirsizlik

LpA: Sound pressure level, Niveau de pression acoustique, Nivel de presión sonora, Schalldruckpegel, Livello di pressione acustica, Nivel de pressão acústica, Áánenpainetaso, Ljudtrycksnivá, Lydrytkksnivá, Lydrytksniveau,Geluidsdrukneveau, Επίπεδο ακουστικής ισχύος dB(A), Ниво на звуковата мощност, Razina zvuènog tlaka, Nivel de presune acusticá, Ses basnaci seviyesi

LWA : Sound power level, Niveau de puissance acoustique, Nivel de presión sonora, Schalleistungspegel, Livello di potenza acustica, Nivel de potência acústica, Áánen tehotaso, Ljudeffektivná, Lydrytkknivá, Lydefekt,Geluidsvermogenneveau, Επίπεδο ακουστικής ισχύος dB(A), Ниво на звуковата мощност, Razina zvuène snage, Nivel de putere acusticá, Ses gücü seviyesi KpA = 3dB Uncertainty, Incertitude, incertidumbre, Unsicherheit, incertezza, incerteza, epävarmuus, osákerhet, usikkerhet,usikkerhed, onzekerheid, Αβεβαιότητα, Нечетановеност, Nesigurnost, Incertitudine, Belirsizlik

2. Application and Function

- An impact driver is a tool used to loosen or tighten screw connections, so that a positive connection is opened or joined.
- An impact driver should only be used to loosen or tighten screw connections and must never be used in any other way.
- Never use the impact driver for anything but its intended use.
- Please read the product safety information carefully!

3. Inspection – Scope of Delivery

Open the packing and check the equipment for transport damage and that all parts specified in the shipping documents are at hand. Before using the equipment conduct a visual inspection in order to determine leakages, damages, loose or missing parts.

Scope of delivery:

- 1 x Impact driver
- 1 x Dehumidifier packet
- 1 x Operating Manual
- 1 x Safety Instructions
- 1 x EC Declaration of Conformity
- 1 x Replacement part list

## 4. Implementation and Operation

**Generally the safety guidelines are to be observed when working with the equipment.**

### General Information:

- Connect device as shown in Fig.03.
- To install the socket, push the socket into the driving spindle as far as it will go.
- To remove the socket, simply pull the socket from the driving spindle.
- To start the machine, simply pull the Trigger (2). Machine speed is increase by increasing pressure on the main switch. Release the main switch to stop.
- For reversing the drive screw turn rotating direction switch (3) sideways left or right. The directions of the rotation are also shown on the face of the Knob.
- Always check the Forward-/Reverse Knob (3) to avoid unwanted rotation.
- Use the Forward- / Reverse Knob (3) only after the machine come to a complete stop. Changing the direction of rotation before the machine stops may damage the machine.
- Hold the machine firmly and place the point of driver socket in the nut. Apply forward pressure to the machine to the extent that the socket will not slip off the nut and turn the machine on to start operation.
- Use the proper Impact Socket for the nut that you wish to use.
- Hold the machine pointed straight at the nut. If you tighten the nut for a time longer than it needs, the nut or the point of the driver socket may be overstressed, stripped, damaged, etc. Before starting your job, always perform a test operation to determine the proper tightening time for your screw. When tightening a standard nut in a steel plate, the proper tightening torque can be obtained in an extremely short time (approx. 0.1-0.2 seconds).
- Turn the machine off as soon as the impact sound is heard. When tightening nut M6 or smaller, carefully adjust pressure on the main switch so that the nut is not damaged.
- The tightening torque is affected by a wide variety of factors including the following. After tightening always check the torque with a torque wrench.
- If the air flow pressure is lower than 6.3 bars, also the fastening or loosening torque is reduced.
- Driver bit or socket bit: Failure to use the correct size driver bit or socket bit will cause a reduction in the tightening torque.
- For driving a bolt: Even though the torque coefficient and the class of bolt are the same, the proper tightening torque will differ according to the diameter of the bolt.
- Even the diameter of the bolt are same, the proper tightening torque will differ according to the torque coefficient, the class of the bolt and the bolt length.
- The manner of holding the machine or the material of driving position to be tightened will affect the torque.

## 5. Maintenance

**Generally for the device maintenance the environmental regulations of the respective country are to be observed.**

### Striking Mechanism Lubrication

- Always ensure that the machine is disconnected from energy source (compressed air) to avoid accidental operation.
- Greasing the striking mechanism is necessary to ensure correct mechanical function. Advantage is a stable torque and power output as well as less wear and tear of the striking mechanism.
- **Lubricate the striking mechanism as follows:**
  1. Only use commercially available grease with MoS<sub>2</sub> specifications.
  2. Use grease gun with matching connector for the grease nipple on the striking mechanism casing.
  3. Clean grease nipple before use.
- Greasing frequency and amount of grease with specifications MoS<sub>2</sub> depends on the use of the machine. Generally the need for maintenance can be seen by reduced torque and power. Now it is high time to grease the striking mechanism.
- The given value in Fig.03 is only a reference value and can deviate according to application and climatic conditions.

### Motor Lubrication

- Always ensure that the machine is disconnected from energy source (compressed air) to avoid accidental operation. Greasing the motor is necessary to ensure correct mechanical function. Advantage is a stable torque and power output as well as less wear and tear of the motor.
- **Lubricate the motor as follows:**
  1. Only use RODCRAFT accessory air oil
  2. Clean air intake nipple before use
  3. Fill air oil (approx. 3 drops) into the air intake nipple and briefly operate the machine.
- Follow abovementioned steps before and after using the machine. This increases the machine's service life.
- Manual motor maintenance as described above can be efficiently complemented by a commercially available maintenance unit from the RODCRAFT accessories. Install the maintenance unit as shown in Fig.03.
- Keep the tool clean and away from aggressive chemicals. Do not leave the tool outdoors.
- **Maintenance and repair of the equipment only by technical maintenance staff.**

## 6. Disposal

The disposal of this equipment must follow the legislation of the respective country.

All damaged, badly worn or improperly functioning devices **MUST BE TAKEN OUT OF OPERATION.**

**Repair only by technical maintenance staff.**

**Use the equipment only for its intended use as described above, any other use is expressly excluded! We are not responsible for injuries and damage due to inappropriate use and misuse and/or noncompliance of safety precautions; this is not covered by the warranty.**

Visit our Internet presence at [www.rodcraft.com](http://www.rodcraft.com)

Here you can also download our manuals.

With further questions contact your nearest Rodcraft branch or the authorized dealer.



Cher client,

Rodcraft Pneumatic Tools vous remercie d'avoir acheté l'un de ses produits et vous invite à lire ce guide d'utilisation.

Toutes les informations nécessaires à une utilisation appropriée du matériel acheté y sont contenues. Nous vous suggérons une lecture complète et de respecter les références.

Veillez conserver le guide d'utilisation à portée de main. Le contenu du guide peut changer sans préavis et sans autre obligations ultérieures, de sorte que des modifications et améliorations peuvent être effectuées dans des copies déjà distribuées.

Notre objectif est de fabriquer des produits avec lesquels vous pouvez travailler de manière aussi sûre qu'efficace. L'élément le plus déterminant pour votre sécurité reste votre prudence et votre bon sens dans la manipulation de ce produits et d'autres outils. Ces précautions de sûreté contiennent les causes de danger majeures, sans pouvoir, toutefois, couvrir la totalité des risques.

Toute copie ou traduction de tout ou partie de ce guide sans autorisation écrite du fabricant est interdite.

## 1. Données techniques

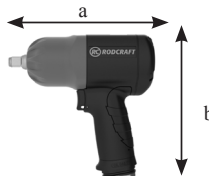

Modèle	Couple		Vitesse	Poids	Ø Diamètre interne conduite	Dimensions axbxc	Consommation d'air		Admission d'air	Pression acoustique LpA	Puissance acoustique LwA	Vibration		
	Conduite	M					Mmax	Moyenne				En continu	ahd	k
	[pouce]	[Nm]	[Nm]	[min-1]	[kg]	[mm]	[mm]	[l/min]	[l/min]	[pouce]	[dB(A)]	[dB(A)]	[m/s²]	[m/s²]
RC2177	3/8"	420	580	8200	1.25	8	164x175x60	160	470	1/4" FT	90	101	7.9	2.5
RC2267	1/2"	480	660	10200	1.25	8	164x175x60	180	510	1/4" FT	93	104	6.9	2
RC2277	1/2"	900	1250	8200	2.0	8	194x188x70	245	760	1/4" FT	93	104	9.2	2.6

FT : Filetage femelle

pression max. 6.3bar(90psi)

Vibration: ISO 28927-2 Pression acoustique: ISO 15744

**ahd, ah** : Vibration levels, Niveaux de vibration, Niveles de vibraciones, Vibrationspegel, Livelli di vibrazione, Niveis de vibração, Väråhtelytaso, Vibrationnivåer, Vibrasjonsnivå, Vibrationsniveau, Vibrationsniveaus, Μέγιστος κραδασµών, Vibrációs szint, Vibráciu limeňi, Poziomy vibrací, iHladiny vibrací, Hladiny vibrací, Raven tresljajev, Vibracijos lygiai, Колебательные уровни, Niva na vibracianre, Razine vibracija, Niveluri de vibraţie, Titreşim seviyeleri

**k** : Uncertainty, Incertitude, incertidumbre, Unsicherheit, incertezza, incerteza, epåvarmuus, osåkerhet, usikkerhet, usikkerhed, onzekerheid, Αβεβαιότητα, Нечетановеност, Nesigurnost, Incertitudine, Belirsizlik

**LpA** : Sound pressure level, Niveau de pression acoustique, Nivel de presión sonora, Schalldruckpegel, Livello di pressione acustica, Nivel de pressão acústica, Åånenpainetaso, Ljudtrycksnivå, Lydtrykksnivå, Lydtryksniveau, Geluiddrukniveau, Επίπεδο ακουστικής πίεσης, dB(A), Nivo na zvukovoto napraren, Razina zvuçnog tlaka, Nivel de presiune acusticå, Ses basinci seviyesi

**LWA** : Sound power level, Niveau de puissance acoustique, Nivel de presión sonora, Schalleistungspegel, Livello di potenza acustica, Nivel de potència acústica, Åånen tehotaso, Ljudeffektivnivå, Lydtrykknivå, Lydeffekt, Geluidsvermogeniveau, Επίπεδο ακουστικής ισχύος, dB(A), Nivo na zvukovata moånost, Razina zvuçne snage, Nivel de putere acusticå, Ses gliciti seviyesi

**KpA = KWA = 3dB Uncertainty**, Incertitude, incertidumbre, Unsicherheit, incertezza, incerteza, epåvarmuus, osåkerhet, usikkerhet, usikkerhed, onzekerheid, Αβεβαιότητα, Нечетановеност, Nesigurnost, Incertitudine, Belirsizlik

## 2. Application et fonction

- Une visseuse à choc est un outil qui sert à serrer ou desserrer les connexions à vis de façon à ce qu'une connexion positive soit ouverte ou fermée.
- Une visseuse à choc ne doit être utilisée que pour desserrer ou resserrer des connexions à vis et ne doit jamais être utilisée pour autre chose.
- N'utilisez jamais la visseuse à choc dans un but autre que celui auquel elle a été destiné.
- Veuillez lire attentivement les instructions de sécurité du produit!

## 3. Inspection – Contenu de la livraison

Ouvrez l'emballage et vérifiez que le matériel n'a pas subi de dégâts pendant le transport et que toutes les pièces stipulées dans le document de livraison sont bien présentes. Avant d'utiliser le matériel, effectuez une inspection visuelle afin de vérifier les éventuelles fuites, dégâts, pièces perdues ou manquantes.

Contenu de la livraison:

- 1 x Tournevis à percussion
- 1 x Ensemble déshumidificateur
- 1 x Manuel d'utilisation
- 1 x Instructions de sécurité
- 1 x Déclaration de conformité CE
- 1 x Liste des pièces de rechange

## 4. Mise en œuvre et utilisation

**Les indications de sécurité doivent généralement être suivie lorsque vous travaillez avec l'appareil.**

### Informations générales:

- Connectez l'appareil comme sur la figure 03.
- Pour installer la prise, poussez-la entièrement dans la tige de conduite
- Pour retirer la fiche, tirez simplement dessus pour la retirer de la tige de conduite.
- Pour démarrer la machine, tirez simplement sur le déclencheur (2). La vitesse de la machine augmente avec la montée de pression sur l'interrupteur principal. Libérez l'interrupteur principal pour arrêter.
- Pour inverser le mandrin, tourner le commutateur de sens de rotation (3) vers la gauche ou la droite. Les directions de rotation sont également indiquées sur le bouton.
- Vérifier systématiquement le bouton de Marche Avant/Arrière (3) pour éviter une rotation involontaire.
- N'utilisez le bouton d'Avancée-/Recul (3) qu'après que l'appareil est parvenu à l'arrêt complet. Les changements de la direction de rotation avant que la machine ne s'arrête peuvent endommager la machine.
- Maintenez fermement la machine et placez le point de la prise de conduite dans l'écrrou. Appliquez une pression vers l'avant sur la machine de façon à ce que la fiche ne glisse pas de l'écrrou et tournez la machine en position de démarrage.
- Utilisez la prise de choc adaptée pour l'écrrou que vous désirez utiliser.
- Maintenez la machine dirigée droit vers l'écrrou Si vous serrez l'écrrou plus longtemps que nécessaire, l'écrrou ou le point de la prise de conduite peuvent être soumis à une tension trop importante, être rayés ou endommagés, etc. Avant de commencer votre travail, effectuez toujours un test de fonctionnement pour déterminer la bonne durée de serrage pour votre vis. Lorsque vous serrez un écrrou standard sur une plaque métallique, le bon couple de serrage peut être obtenu en un temps très bref (environ 0,1-0,2 seconde).
- Eteignez l'appareil dès que possible dès que vous entendez le son de l'impact. Lorsque vous serrez des écrous M6 ou plus petits, ajustez avec soin la pression sur l'interrupteur principal de façon à ne pas endommager l'écrrou.
- Le couple de serrage est affecté par une grande variété de facteurs, y compris les suivants. Après le serrage, vérifiez toujours le couple à l'aide d'une clé dynamométrique.
- Si la pression du flux d'air est inférieure à 6,3 bar, le couple de serrage ou de relâchement est également réduit.
- Bits pilote ou bits prise : Le fait de ne pas utiliser une tête ou une fiche de la bonne taille va provoquer une réduction du couple de serrage.
- Pour guider un boulon : Même si le coefficient du couple et le type de boulon sont les mêmes, le bon couple de serrage va varier en fonction du diamètre du boulon.
- Même si le diamètre du boulon est le même, le bon couple de serrage va varier en fonction du coefficient du couple, de la classe du boulon et de sa longueur.
- La façon de tenir l'appareil ou l'équipement affecte le couple.

## 5. Entretien

**En règle générale, les réglementations environnementales locales concernant l'entretien de l'appareil doivent être respectées.**

### Lufrication du mécanisme de choc

- Assurez-vous toujours que l'appareil soit déconnecté de sa source d'énergie (air comprimé) pour éviter une activation accidentelle.
- Le graissage du mécanisme de choc est nécessaire pour garantir un bon fonctionnement mécanique. L'avantage est un couple et une puissance délivrée stables ainsi qu'une usure moindre du mécanisme de chocs.
- Graisser le mécanisme de chocs de la façon suivante :**
  - N'utilisez que des graisses disponibles dans le commerce avec les spécifications MoS<sub>2</sub>
  - Utilisez un pistolet à graisse avec le connecteur correspondant pour les embouts de graissage situés sur le boîtier du mécanisme de chocs.
  - Nettoyer les embouts de graissage avant utilisation
- La fréquence des graissages et la quantité de graisse avec spécification MoS<sub>2</sub> dépend de l'utilisation de la machine. En règle générale, la nécessité d'un entretien est visible avec la réduction du couple et de la puissance. Il est alors grand temps de graisser le mécanisme de chocs.
- La valeur donnée à la figure 03 n'est là qu'à titre indicatif et la valeur de référence peut varier en fonction des conditions d'utilisation et de la météo.

### Lufrication moteur

- Assurez-vous toujours que l'appareil soit déconnecté de sa source d'énergie (air comprimé) pour éviter une activation accidentelle. Le graissage du moteur est nécessaire pour garantir un bon fonctionnement mécanique. L'avantage est un couple et une puissance délivrée stables ainsi qu'une usure moindre du moteur.
- Graisser le moteur de la façon suivante :**
  - N'utilisez que de l'huile pour accessoires pneumatiques RODCRAFT
  - Nettoyer les embouts de l'admission d'air avant utilisation
  - Remplissez l'huile pneumatique (environ 3 gouttes) l'embout de l'admission d'air et faites brièvement fonctionner la machine.
- Suivez les étapes précédemment mentionnées avant et après avoir utilisé la machine. Pour augmenter la durée de vie de la machine.
- L'entretien manuel du moteur décrit précédemment peut être complété de façon efficace avec un équipement d'entretien disponible dans le commerce, pour les accessoires RODCRAFT. Installez l'équipement d'entretien comme indiqué sur la figure 03.
- Gardez l'outil propre et à l'abri des produits chimiques corrosifs. Ne laissez pas l'outil à l'extérieur.
- L'entretien et les réparations de cet équipement ne doivent être effectués que par des personnels de l'entretien technique.**

## 6. Mise au rebut

La mise au rebut de ce matériel doit être conforme à la législation du pays d'utilisation.

Tous les appareils endommagés, gravement usés ou ne fonctionnant pas correctement DOIVENT ÊTRE MIS HORS SERVICE.  
**Faites réparer uniquement par du personnel d'entretien technique.**

**Utilisez l'appareil uniquement dans le but pour lequel il a été conçu, décrit plus haut. Toute autre utilisation est expressément exclue ! Nous ne sommes pas responsables des blessures et dégâts provoqués par une utilisation impropre et un mauvais usage et/ou le non respect des précautions de sécurité : ces éléments ne sont pas couverts par la garantie.**

Visitez notre site Internet au [www.rodcraft.com](http://www.rodcraft.com)

Vous pourrez également y télécharger nos manuels.

Pour de plus amples renseignements, veuillez contacter votre succursale ou un distributeur Rodcraft agréé.

Estimado cliente:

Rodcraft Pneumatic Tools le agradece su adquisición de uno de nuestros productos y le invita a leer este manual del usuario.

Toda la información necesaria para un uso adecuado del equipo adquirido está contenida aquí: Se recomienda leerlo entero, de principio a fin, y tener en cuenta las referencias.

Tenga el manual del usuario en buenas condiciones. El contenido de este manual puede cambiar sin previo aviso y sin ulteriores obligaciones, por lo que pueden introducirse cambios y mejoras en copias ya distribuidas.

Nuestro objetivo es fabricar productos con los que pueda trabajar de una forma tan segura y eficaz como sea posible: De la mayor importancia para su seguridad son su precaución y criterio al manipular este producto y otras herramientas. Estas precauciones de seguridad contienen algunas importantes fuentes de peligro; sin embargo, no pueden cubrir todos los posibles riesgos.

Sin el permiso anticipado por escrito del fabricante, la copia o traducción de cualquier parte de este manual está prohibida.

## 1. Datos técnicos

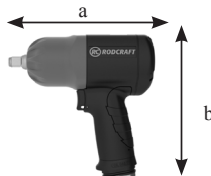

Modelo	Tensor		Velocidad	Peso	Diámetro Ø de manguera interno	Dimensiones axbxc	consumo de aire		Admisión de aire	Presión sonora LpA	Potencia sonora LwA	Vibración		
	M	Mmax					Media	continua				ahd	k	
	[Pulgada]	[Nm]					[Nm]	[min-1]				[kg]	[mm]	[mm]
RC2177	3/8"	420	580	8200	1.25	8	164x175x60	160	470	1/4" FT	90	101	7.9	2.5
RC2267	1/2"	480	660	10200	1.25	8	164x175x60	180	510	1/4" FT	93	104	6.9	2
RC2277	1/2"	900	1250	8200	2.0	8	194x188x70	245	760	1/4" FT	93	104	9.2	2.6

FT: perfil hembra

presión máx. 6.3bar(90psi)

Vibración: ISO 28927-2 Presión sonora: ISO 15744

**ahd, ah** : Vibration levels, Niveaux de vibration, Niveles de vibraciones, Vibrationspegel, Livelli di vibrazione, Niveis de vibraçãõ, Väråhtelytaso, Vibra tionsnivåer, Vibrasjonsnivå, Vibrationsniveau, Vibratieniveau, Μέγεθος κραδασµών, Vibrációs szint, Vibráciu limeñi, Poziomy wibracji, iHladny vibraci, Hladny vibrácii, Raven treslajev, Vibracijos lygiai, Колебательные уровни, Нива на вибращанне, Razine vibracija, Niveluri de vibraţie, Titreşim seviyeleri

**k** : Uncertainty, Incertitude, incertidumbre, Unsicherheit, incertezza, epävarmuus, osäkerhet, usikkerhet,usikkerhed, onzekerheid, Αβεβαιότητα, Нечетановеност, Nesigurnost, Incertitudine, Belirsizlik

**LpA** : Sound pressure level, Niveau de pression acoustique, Nivel de presión sonora, Schalldruckpegel, Livello di pressione acustica, Nivel de pressão acústica, Äänenpainetaso, Ljudtrycksnivå, Lydtrykksnivå, Lydtryksniveau, Geluidsdrukniveau, Επίπεδο ακουστικής πίεσης dB(A), Ниво на звуковото налягане, Razina zvučnog tlaka, Nivel de presiune acustică, Ses basıncı seviyesi

**LwA** : Sound power level, Niveau de puissance acoustique, Nivel de presión sonora, Schalleistungspegel, Livello di potenza acustica, Nivel de potência acústica, Äänen tehotaso, Ljudeffekt-nivå, Lydtrykknivå, Lydeffekt, Geluidsvermogeniveau, Επίπεδο ακουστικής ισχύος dB(A), Ниво на звуковата мощност, Razina zvučne snage, Nivel de putere acustică, Ses gücü seviyesi

**KpA = KWA = 3dB Uncertainty**, Incertitude, incertidumbre, Unsicherheit, incertezza, epävarmuus, osäkerhet, usikkerhet,usikkerhed, onzekerheid, Αβεβαιότητα, Нечетановеност, Nesigurnost, Incertitudine, Belirsizlik

## 2. Aplicación y funciones

- Un atornillador de impacto se utiliza para aflojar o apretar conexiones de tornillos, de modo que se pueda abrir o cerrar una conexión.
- Un atornillador de impacto sólo debe usarse para aflojar o apretar conexiones de tornillos y no debe usarse nunca de otro modo.
- No use nunca el atornillador de impacto para un fin distinto al pretendido.
- ¡lea detenidamente la información de seguridad del producto!

## 3. Inspección – contenido de la entrega

Abra el embalaje y compruebe si existen daños de transporte en el equipo y si todas las piezas especificadas en los documentos de transporte están presentes. Antes de usar el producto, realice una inspección visual para determinar si existen fugas, daños, o piezas sueltas o ausentes.

Contenido de la entrega:

- 1 x Paquete deshumidificador
- 1 x Atornilladora de impacto
- 1 x Manual de uso
- 1 x Instrucciones de seguridad
- 1 x Declaración de Conformidad CE
- 1 x Lista de recambios

## 4. Implementación y uso

**Las normas de seguridad deben obedecerse cuando trabaje con el equipo.**

### Información general:

- Conecte el dispositivo como se indica en la Fig.03.
- Para instalar la broca, presiónela en el eje rotatorio hasta el fondo.
- Para sacar la broca, tire de ella para sacarla del eje.
- Para activar el aparato, presione el gatillo (2). La velocidad del aparato aumenta incrementando la presión del interruptor principal. Suelte el interruptor principal para detenerlo.
- Para invertir la dirección de atornillado gire el interruptor rotatorio de dirección (3) lateralmente a izquierda o derecha. La dirección de rotación también se muestra en el mando.
- Compruebe siempre el mando de avance/retroceso (3) para evitar una rotación no deseada.
- Use el mando de avance/retroceso (3) cuando el aparato se detenga por completo. Cambiar la dirección de rotación antes de que el aparato se detenga puede dañar el aparato.
- Aguarde el aparato con firmeza y ponga la punta de la toma en la rosca. Aplique presión hacia delante sobre el aparato para evitar que la toma patine de la rosca, y encienda el aparato para comenzar el uso.
- Use la toma de impacto adecuada para la rosca que quiera usar.
- Aguarde el aparato apuntando directamente a la rosca. Si aprieta la rosca más tiempo del necesario, puede tensar en exceso, limar, dañar, etc. la rosca o la punta del atornillador. Antes de comenzar a trabajar, realice una operación de prueba para determinar el tiempo de apretado adecuado para el tornillo. Cuando atornille una rosca estándar sobre una plancha de acero, el par adecuado puede obtenerse muy rápidamente (aprox. 0,1-0,2 segundos).
- Apague la máquina en cuanto escuche el sonido del impacto. Cuando apriete roscas M6 o más pequeñas, ajuste cuidadosamente la presión sobre el gatillo para evitar dañar la rosca.
- El par de tensión se ve afectado por múltiples factores, incluyendo los siguientes. Tras apretar, compruebe la tensión con una llave.
- Si la presión del aire es inferior a 6,3 bar, también se reducirá el par de fijación o aflojado.
- Broca de motor o toma de broca: No usar el tamaño correcto de broca motora o de toma provocará una reducción del par de tensión.
- Para atornillar un perno: Aunque el cociente del par y la clase de perno sean iguales, el par de tensión correcto variará según el diámetro del perno.
- Aunque el diámetro del perno sea idéntico, el par de tensión adecuado variará según el cociente de par, la clase de perno y la longitud del mismo.
- La forma de aguantar el aparato o el material de la posición de atornillado afectará al par.

## 5. Mantenimiento

**Normalmente deben seguirse las normativas medioambientales del país correspondiente para el mantenimiento del dispositivo.**

### Lubricación del mecanismo de impacto

- Asegúrese de que la máquina esté desconectada de la fuente de energía (aire comprimido) para evitar su activación accidental.
- Es necesario engrasar el mecanismo de impacto para garantizar un correcto funcionamiento mecánico. La ventaja es un par y potencia de salida estables, así como un menor desgaste del mecanismo de impacto.
- **Engrase el mecanismo de impacto del modo siguiente:**
  1. Use exclusivamente grasa comercial con especificaciones MoS<sub>2</sub>.
  2. Use la pistola de grasa con el conector correspondiente para la boquilla de engrasado en el chasis del mecanismo de impacto.
  3. Limpie la boquilla de engrasado antes del uso
- La frecuencia de engrasado y la cantidad de grasa con las especificaciones MoS<sub>2</sub>, dependen del uso de la máquina. Normalmente la necesidad de mantenimiento puede detectarse por la reducción de par y de potencia. En este momento es adecuado engrasar el mecanismo de impacto.
- El valor mostrado en la Fig.03 es solamente un valor de referencia y puede variar según la aplicación y las condiciones climáticas.

### Lubricación del motor

- Asegúrese de que la máquina esté desconectada de la fuente de energía (aire comprimido) para evitar su activación accidental. Es necesario engrasar el motor para garantizar un correcto funcionamiento mecánico. La ventaja es un par y potencia de salida estables, así como un menor desgaste del motor.
- **Engrase el motor del modo siguiente:**
  1. Use exclusivamente aceite para aire de accesorios RODCRAFT
  2. Limpie la boquilla de admisión de aire antes del uso
  3. Llène con aceite para aire (aprox. 3 gotas) la boquilla de admisión de aire y use brevemente la máquina.
- Siga los pasos mencionados anteriormente antes y después de usar la máquina. Aumentará la vida útil de la máquina.
- El mantenimiento manual del motor descrito anteriormente puede complementarse eficazmente con una unidad de mantenimiento comercial de los accesorios RODCRAFT. Instale la unidad de mantenimiento como se indica en la Fig.03.
- Mantenga la herramienta limpia y alejada de químicos agresivos. No deje la herramienta en el exterior.
- **El mantenimiento y la reparación del equipo sólo pueden ser realizados por personal técnico de mantenimiento.**

## 6. Eliminación

La eliminación de este equipo debe seguir las leyes del país correspondiente.

Cualquier dispositivo dañado, excesivamente desgastado o que tenga un funcionamiento inadecuado debe SER ANULADO.

**La reparación sólo puede ser realizada por personal técnico de mantenimiento.**

**Use el equipo solamente para su finalidad según se ha descrito anteriormente. Cualquier otro uso queda explícitamente excluido. No aceptamos responsabilidad alguna por heridas y daños debidos a un uso inadecuado, mal uso y/o no cumplimiento de las precauciones de seguridad: esto no queda incluido en la garantía.**

Visite nuestro sitio de Internet en [www.rodcraft.com](http://www.rodcraft.com)

Aquí también podrá descargar nuestros manuales.

Si tiene más consultas, contacte con su sucursal de Rodcraft más cercana o con un representante autorizado.

Gentile cliente!

la Rodcraft Pneumatic Tools La ringrazia per aver acquistato uno dei suoi prodotti e Le consiglia di leggere il presente manuale, in cui sono riportate tutte le informazioni necessarie per un utilizzo corretto dell'attrezzo acquistato.

Si consiglia di leggere tutto il manuale e fare riferimento alle opportune sezioni di volta in volta.

Tenere in ordine il presente manuale. Le informazioni ivi riportate possono essere modificate senza preavviso e ulteriori obblighi, per cui modifiche e migliorie possono essere aggiunte alle copie previamente distribuite.

Il nostro scopo è quello di produrre attrezzi sicuri ed efficienti. Per la sicurezza dell'operatore, è di estrema importanza l'attenzione e la capacità di valutare come utilizzare questo e altri attrezzi. Le presenti norme di sicurezza riportano le principali, ma non tutte, le potenziali fonti di pericolo.

Sono proibite la copia o la traduzione del presente manuale senza previa autorizzazione del produttore.

1. Dati Tecnici

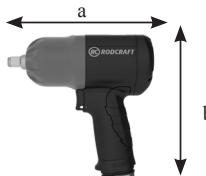

Modello	Coppia		Velocità	Peso	Diam. Interno Tubo	Dimensioni axbxc	Consumo aria		Presenza d'aria	Pressione sonora LpA	Potenza sonora LwA	Vibrazioni		
	M	Mmax					Medio	continuo				ahd	k	
	[Pollici]	[Nm]	[Nm]	[min-1]	[kg]	[mm]	[mm]	[l/min]	[l/min]	[Pollici]	[dB(A)]	[dB(A)]	[m/s²]	[m/s²]
RC2177	3/8"	420	580	8200	1.25	8	164x175x60	160	470	1/4" FT	90	101	7.9	2.5
RC2267	1/2"	480	660	10200	1.25	8	164x175x60	180	510	1/4" FT	93	104	6.9	2
RC2277	1/2"	900	1250	8200	2.0	8	194x188x70	245	760	1/4" FT	93	104	9.2	2.6

FT: filetto femmina max pressione 6.3bar(90psi)

Vibrazioni: ISO 28927-2 Pressione sonora: ISO 15744

**ahd, ah** : Vibration levels, Niveaux de vibration, Niveles de vibraciones, Vibrationspegel, Livelli di vibrazione, Niveis de vibraçao, Väråhtelytaso, Vibrationnivåer, Vibrasjonsnivå, Vibrationsniveaus, Vibrationniveaus, Μέγεθος κραδασµιών, Vibrációs szint, Vibráciyu límeñi, Poziomy wibracji, iHladny vibraci, Hladny vibrácii, Raven treslajev, Vibracijos lygiai, Колебательные уровни, Нива на вибрацине, Razine vibracija, Niveluri de vibraţie, Titreşim seviyeleri

k : Uncertainty, Incertitude, incertidumbre, Unsicherheit, incertezza, epävarmuus, osäkerhet, usikkerhet,usikkerhed, onzekerheid, Αβεβαιότητα, Нечетановеност, Nesigurnost, Incertitudine, Belirsizlik

**LpA**: Sound pressure level, Niveau de pression acoustique, Nivel de presión sonora, Schalldruckpegel, Livello di pressione acustica, Nivel de pressão acústica, Äänenpainetaso, Ljudtrycksnivå, Lydtrykksnivå, Lydtryksniveau, Geluidsdrukniveau, Επίπεδο ακουστικής πίεσης dB(A), Ниво на звуковото налягане, Razina zvučnog tlaka, Nivel de presiune acustică, Ses basıncı seviyesi

**LWA** : Sound power level, Niveau de puissance acoustique, Nivel de presión sonora, Schalleistungspegel, Livello di potenza acustica, Nivel de potência acústica, Äänen tehotaso, Ljudeffektivnivå, Lydtrykknivå, Lydeffekt, Geluidsvermogeniveau, Επίπεδο ακουστικής ισχύος dB(A), Ниво на звуковата мощност, Razina zvučne snage, Nivel de putere acustică, Ses gücü seviyesi

**KpA = KWA = 3dB Uncertainty**, Incertitude, incertidumbre, Unsicherheit, incertezza, incerteza, epävarmuus, osäkerhet, usikkerhet,usikkerhed, onzekerheid, Αβεβαιότητα, Нечетановеност, Nesigurnost, Incertitudine, Belirsizlik

2. Applicazioni e funzioni

- Un avvitatore ad impulsi è un attrezzo usato per allentare o stringere i collegamenti a vite, in modo che un collegamento positivo viene aperto o chiuso.
- Un avvitatore ad impulsi dovrebbe essere usato unicamente per allentare o stringere dei collegamenti a vite e non deve mai essere usato in altro modo.
- Non usare mai l'avvitatore ad impulsi per altri scopi oltre quello per cui è inteso.
- Si prega di leggere attentamente le informazioni di sicurezza del prodotto!

3. Controllo – Fornitura

Aprire l'imballaggio e controllare che l'attrezzo non abbia subito danni durante il trasporto e che tutte le parti indicate nei documenti di spedizione siano incluse. Prima di utilizzare l'attrezzo, controllare visivamente che non vi siano perdite, Danni e parti allentate o mancanti.

- Fornitura:
- 1 x Avvitatore ad impulsi
  - 1 x Sacchetto deumidificatore
  - 1 x Manuale d'uso
  - 1 x Istruzioni di sicurezza
  - 1 x Dichiarazione di conformità CE
  - 1 x Lista delle parti di ricambio

## 4. Implementazione e funzionamento

**Observare le linee guida per la sicurezza quando si utilizza l'attrezzo.**

### Informazioni generali:

- Collegare il dispositivo come indicato nella Fig.03.
- Per installare la bussola, premere il più possibile la bussola nell'asse motore.
- Per rimuovere la bussola, tirare via semplicemente la bussola dall'asse motore.
- Per avviare la macchina, tirare semplicemente il Grilletto (2). La velocità della macchina aumenta aumentando la pressione sull'interruttore principale. Rilasciare l'interruttore principale per interrompere il funzionamento.
- Per commutare la direzione di rotazione della vite elicoidale ruotare il commutatore di direzione (3) verso sinistra o verso destra. Le direzioni di rotazione sono anche indicate sulla parte anteriore della Manopola.
- Controllare sempre la manopola avanti/indietro (3) per evitare rotazioni indesiderate.
- Usare la Manopola Avanzamento/Riavvolgimento (3) solo dopo che la macchina si è completamente fermata. Cambiare la direzione di rotazione prima che la macchina si fermi può danneggiarla.
- Tenere fermamente la macchina e mettere la punta della bussola dell'avvitatore nel dado. Applicare una pressione in avanti alla macchina in modo che la bussola non scivoli via dal dado e accendere la macchina per iniziare l'operazione.
- Usare la Bussola corretta per il dado che si vuole usare.
- Tenere la macchina puntata direttamente al dado. Se si stringe il dado per un tempo superiore a quello necessario, il dado o la punta della bussola possono venire sovrasolicitati, strappati, danneggiati ecc.... Prima di iniziare il lavoro, fare sempre un'operazione di prova per determinare il tempo di avvitamento corretto per la vite. Quando si avita un dado standard in una piastra di acciaio, la coppia di avvitamento corretta può essere ottenuta in un tempo estremamente corto (circa 0,1-0,2 secondi).
- Spegnerne la macchina appena si sente il suono dell'impatto. Quando si avita un dado M6 o più piccolo, regolare attentamente la pressione sull'interruttore principale in modo che il dado non venga danneggiato.
- La coppia di avvitamento viene influenzata da un'ampia varietà di fattori inclusi i seguenti. Dopo l'avvitamento controllare sempre la coppia con una chiave dinamometrica.
- Se la pressione dell'aria è inferiore a 6,3 bar, anche la coppia di serraggio o di allentamento diminuisce.
- Punta del motore o punta della bussola: Se non si usa una punta del motore o della bussola con la dimensione corretta si avrà una riduzione della coppia di avvitamento.
- Per guidare un bullone: Anche se il coefficiente di coppia e la classe del bullone sono gli stessi, la coppia di avvitamento corretta sarà diversa secondo il diametro del bullone.
- Anche se il diametro del bullone è lo stesso, la coppia di avvitamento corretta sarà diversa secondo il coefficiente di coppia, la classe del bullone e la lunghezza del bullone.
- La maniera di tenere la macchina o la posizione del materiale da avvitare influenzerà la coppia.

## 5. Manutenzione

**Per la manutenzione del dispositivo, si prega di rispettare le norme ambientali locali.**

### Lubrificazione del meccanismo di innesto

- Assicurarsi che la macchina non sia collegata all'alimentazione (aria compressa) per evitare qualsiasi funzionamento accidentale.
- La lubrificazione del meccanismo di innesto è necessaria per garantire il corretto funzionamento della macchina. Ciò garantirà una coppia stabile e una potenza utile come anche una minore usura e una maggiore resistenza alla rottura del meccanismo di innesto.
- **Lubrificare il meccanismo di innesto come indicato qui sotto:**
  1. Utilizzare solo lubrificanti disponibili in commercio con MoS<sup>2</sup>
  2. Utilizzare un ingrassatore a siringa con un connettore adeguato al raccordo filettato sulla scatola del meccanismo di innesto.
  3. Prima dell'uso, pulire il raccordo filettato
- La frequenza di lubrificazione e il dosaggio di lubrificante con MoS<sup>2</sup> dipendono dall'uso della macchina. In via generale, la necessità di procedere con interventi di manutenzione è indicata dalla riduzione di coppia e di potenza. Ora è proprio il momento di lubrificare il meccanismo di innesto
- Il valore indicato nella Fig.03 è solo un valore di riferimento e può variare a seconda delle condizioni climatiche e di applicazione.

### Lubrificazione motore

- Assicurarsi che la macchina non sia collegata all'alimentazione (aria compressa) per evitare qualsiasi funzionamento accidentale. La lubrificazione del motore è necessaria per garantire un corretto funzionamento meccanico. Ciò garantirà una coppia stabile e una potenza utile come anche una minore usura e una maggiore resistenza alla rottura del motore.
- **Lubrificare il motore come indicato qui sotto:**
  1. Utilizzare solo la miscela aria lubrificante per accessori RODCRAFT
  2. Prima dell'uso, pulire il raccordo immissione aria
  3. Versare la miscela aria lubrificante (circa 3 gocce) nel raccordo immissione aria e far funzionare brevemente la macchina.
- Prima e dopo l'uso, procedere come sopra riportato. Ciò consentirà di aumentare la durata di servizio della macchina.
- La manutenzione manuale del motore, come sopra indicato, può essere efficacemente affiancata da un'unità di manutenzione disponibile in commercio presso i rivenditori di ricambi RODCRAFT. Installare l'unità di manutenzione come indicato nella Fig.03.
- Mantenere l'attrezzo pulito e lontano da sostanze chimiche aggressive. Non lasciare l'attrezzo all'aperto.
- **Manutenzione e riparazioni dell'attrezzo devono essere effettuate soltanto da tecnici addetti alla manutenzione.**

## 6. Smaltimento

Smaltire l'attrezzo secondo la normativa in vigore nel proprio Paese.

Tutti i dispositivi danneggiati, usurati o che presentano anomalie NON DEVONO PIÙ ESSERE UTILIZZATI.

**Le riparazioni devono essere effettuate soltanto da tecnici addetti alla manutenzione.**

**Utilizzare l'attrezzo soltanto per l'uso previsto, tutti gli altri usi sono esplicitamente esclusi. Non ci si assume alcuna responsabilità per lesioni e danni conseguenti a uso improprio e abuso e/o non rispetto delle norme di sicurezza. In questo caso, la garanzia viene invalidata.**

Per maggiori informazioni sui nostri prodotti, consultare il sito [www.rodcraft.com](http://www.rodcraft.com)

Qui è inoltre possibile scaricare i nostri manuali.

In caso di domande, contattare il reparto oppure il rivenditore autorizzato Rodcraft più vicino.

Geachte klant!

Rodcraft Pneumatic Tools dankt u voor de aankoop van ons product en nodigt u uit deze gebruiksaanwijzing door te nemen.

De gebruiksaanwijzing bevat alle nodige informatie voor het gebruik van dit product: wij raden u aan deze gebruiksaanwijzing geheel door te lezen en de aanwijzingen op te volgen.

De gebruiksaanwijzing goed bewaren om later te kunnen raadplegen. De inhoud van deze gebruiksaanwijzing kan zonder kennisgeving vooraf worden gewijzigd zodat verbeteringen aangebracht kunnen worden.

Het is onze doelstelling om producten te vervaardigen waarmee u zo veilig en efficiënt mogelijk kunt werken. Het belangrijkste voor uw veiligheid is uw eigen voorzichtigheid en beoordeling van gevaar in het gebruik dit product en ander gereedschap. De voorzorgsmaatregelen wijzen op een aantal belangrijke gevaren; echter, ze bestrijken niet alle gevaren.

Het kopiëren of vertalen van delen van deze gebruiksaanwijzingen is verboden zonder schriftelijke toestemming van de fabrikant.

## 1. Technische gegevens

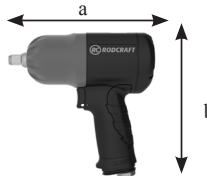

Model	Aandrijving	Draaimoment		Snelheid	Gewicht	Inwendige Slang Ø-Dia	Afmetingen axbxc	Gemiddeld		Luchtinlaat	Geluidsdruk LpA	Geluidsdruk LwA	Vibratie	
		M	Mmax					Luchtverbruik	onafgebroken				ahd	k
	[Inch]	[Nm]	[Nm]	[min <sup>-1</sup> ]	[kg]	[mm]	[mm]	[l/min]	[l/min]	[Inch]	[dB(A)]	[dB(A)]	[m/s <sup>2</sup> ]	[m/s <sup>2</sup> ]
RC2177	3/8"	420	580	8200	1.25	8	164x175x60	160	470	1/4" FT	90	101	7.9	2.5
RC2267	1/2"	480	660	10200	1.25	8	164x175x60	180	510	1/4" FT	93	104	6.9	2
RC2277	1/2"	900	1250	8200	2.0	8	194x188x70	245	760	1/4" FT	93	104	9.2	2.6

FT: vrouwelijke draad

max. druk 6,3 bar (90 psi)

Vibratie: ISO 28927-2      Geluidsdruk: ISO 15744

**ahd, ah** : Vibration levels, Niveaux de vibration, Niveles de vibraciones, Vibrationspegel, Livelli di vibrazione, Niveis de vibraçao, Väråhtelytaso, Vibrationnivåer, Vibrasjonsnivå, Vibrationsniveaus, Μέγιστος κραδασµός, Vibrációs szint, Vibrácijski lîmeñi, Poziomy wibracji, Hladiny vibrací, Hladiny vibrácií, Raven treslajev, Vibracijos lygiai, Колебательные уровни, Нива на вибрирање, Razina vibracija, Niveluri de vibraţie, Titreşim seviyeleri

**k** : Uncertainty, Incertitude, incertidumbre, Unsicherheit, incertezza, incerteza, epävarmuus, osäkerhet, usikkerhet, usikkerhed, onzekerheid, Αβεβαιότητα, Нечетановеност, Nesigurnost, Incertitudine, Belirsizlik

**LpA**: Sound pressure level, Niveau de pression acoustique, Nivel de presión sonora, Schalldruckpegel, Livello di pressione acustica, Nivel de pressão acústica, Äänenpainetaso, Ljudtrycksnivå, Lydtrykksnivå, Lydtryksniveau, Geluidsdrumniveau, Επίπεδο ακουστικής πίεσης dB(A), Ниво на звуковото налягане, Razina zvučnog tlaka, Nivel de presiune acustică, Ses basıncı seviyesi

**LWA** : Sound power level, Niveau de puissance acoustique, Nivel de presión sonora, Schalleistungspegel, Livello di potenza acustica, Nivel de potência acústica, Äänen tehotaso, Ljudeffektivnivå, Lydtrykknivå, Lydeffekt, Geluidsvermogeniveau, Επίπεδο ακουστικής ισχύος dB(A), Ниво на звуковата мощност, Razina zvučne snage, Nivel de putere acustică, Ses gücü seviyesi

**KpA = KWA = 3dB Uncertainty**, Incertitude, incertidumbre, Unsicherheit, incertezza, incerteza, epävarmuus, osäkerhet, usikkerhet, usikkerhed, onzekerheid, Αβεβαιότητα, Нечетановеност, Nesigurnost, Incertitudine, Belirsizlik

## 2. Toepassing en functies

- Een boormachine is een apparaat dat gebruikt wordt om schroeven los of vast te draaien zodat een positieve verbinding geopend of vastgemaakt wordt.
- Een boormachine mag alleen gebruikt worden voor het los- of vastmaken van schroefverbindingen en mag nooit op een andere manier gebruikt worden.
- Gebruik de boormachine niet voor iets anders dan waarvoor deze bestemd is.
- Lees de veiligheidsinformatie van het product aandachtig door!

## 3. Controle - Inhoud van de verpakking

Open de verpakking en controleer het apparaat op eventuele transportschade en of alle onderdelen vermeld op de pakbon aanwezig zijn. Voer een visuele inspectie uit op schade, lekkage, losse of ontbrekende onderdelen alvorens het apparaat te gebruiken.

Inhoud van de verpakking

- 1 x Inslagdriver
- 1 x Ontvochtigingspakket
- 1 x Bedieningshandleiding
- 1 x Veiligheidsinstructies
- 1 x EG-verklaring van overeenstemming
- 1 x Lijst reserveonderdelen

## 4. Voorbereiding en gebruik

### De algemene veiligheidsvoorschriften in acht nemen bij gebruik van de apparaatuur.

#### Algemene informatie:

- Sluit het apparaat aan zoals weergegeven in Fig.03.
- Duw de fitting ter installatie zo ver mogelijk in de aandrijfas.
- Haal de fitting om deze te verwijderen weer uit de aandrijfas.
- Druk de trekker (2) in om het apparaat aan te zetten. De snelheid van het apparaat wordt versneld door de druk op de hoofdschakelaar te verhogen. Laat de hoofdschakelaar los om te stoppen.
- Voor omdraaien van de parkerschroef draaien richtingsschakelaar (3) zijwaarts links of rechts draaien. De richting van de draaibewegingen staat ook op de knop.
- Controleer om ongewenste rotatie te vermijden altijd de Knop Vooruit/Achteruit (3).
- Gebruik de draairichtingsschakelaar (3) alleen nadat het apparaat helemaal gestopt is met werken. Het veranderen van de draairichting voordat de machine helemaal gestopt is, kan leiden tot schade aan het apparaat.
- Houd het apparaat stevig vast en plaats de punt van de bit in de schroef. Voer voorwaartse druk uit met het apparaat zodat de bit niet van de schroef afglijdt en zet het apparaat aan om de bediening te beginnen.
- Gebruik de juiste boorbit voor de schroef die u wilt gebruiken.
- Houd het apparaat recht op de schroef. Wanneer u de schroef langer vastdraait dan nodig is, kan er teveel druk op de punt van de bit komen te staan of kan deze doldraaien, beschadigen, etc. Voordat u aan een klus begint, moet u altijd een test uitvoeren om te kijken wat de juiste draaitijd is voor uw schroef. Wanneer u een standaard schroef vastmaakt aan een staalplaat dan kan de juiste draaitijd zeer snel bereikt worden (ongeveer 0,1-0,2 seconden).
- Zet zodra u het impactgeluid hoort het apparaat meteen uit. Pas de druk bij het vastdraaien van een schroef M6 of kleiner op de hoofdschakelaar voorzichtig aan zodat de schroef niet beschadigd wordt.
- De draaitijd voor het vastdraaien wordt beïnvloed door verschillende factoren waaronder de volgende. Controleer na het vastdraaien het draaimoment altijd met een momentsleutel.
- Indien de luchtstroomdruk lager is dan 6,3 bar, wordt ook het draaimoment voor bevestigen of losdraaien verminderd.
- Boorbit: Het gebruik van een verkeerde maat boorbit zal leiden tot vermindering van het vastmaken van de schroef.
- Voor het vastdraaien van een bout: Hoewel de draaicoëfficiënt en het soort bout hetzelfde zijn, zal het juiste vastmaakmoment verschillen afhankelijk van de diameter van de bout.
- Zelfs als de diameter van de bout hetzelfde is, zal het juiste vastmaakmoment verschillen afhankelijk van de draaicoëfficiënt, het soort bout en de lengte van de bout.
- De manier waarop het apparaat vastgehouden wordt of het materiaal waarmee gewerkt wordt zal het draaimoment beïnvloeden.

## 5. Onderhoud

### In het algemeen moeten voor het onderhoud van het apparaat de voorschriften van het betreffende land in acht worden genomen.

#### Smering Slagmechanisme

- Zorg er altijd voor dat de machine wordt losgekoppeld van de energiebron (perslucht) om accidentele functioneren te vermijden.
- Het insmeren van de motor is noodzakelijk om een correct mechanisch functioneren te garanderen. Voordeel is een stabiel draaimoment en krachtopbrengst en minder slijtage van het slagmechanisme.
- **Vet het slagmechanisme als volgt in:**
  1. Gebruik alleen commercieel beschikbaar vet met MoS<sub>2</sub>-specificaties.
  2. Gebruik smeerpistool met passende connector voor de smeernippel op de behuizing van het slagmechanisme.
  3. Maak smeernippel schoon voor gebruik.
- Invetfrequentie en hoeveelheid vet met specificaties MoS<sub>2</sub> hangt af van het machinegebruik. De noodzaak van onderhoud kan worden opgemerkt door een verminderd draaimoment en vermogen. Nu is het tijd om het slagmechanisme in te vetten.
- De in Fig.03 gegeven waarde is slechts een referentiewaarde en kan afwijken naar gelang de toepassing en klimaatomstandigheden.

#### Smering van de Motor

- Zorg er altijd voor dat de machine wordt losgekoppeld van de energiebron (perslucht) om accidentele functioneren te vermijden. Het smeren van de motor is noodzakelijk om correct mechanisch functioneren te garanderen. Voordeel is een stabiel draaimoment en krachtopbrengst en minder slijtage van de motor.
- **Vet de motor als volgt in:**
  1. Gebruik alleen aanvullende „luchtolie“ van RODCRAFT.
  2. Maak luchtinlaatnippel schoon voor gebruik.
  3. Doe luchtolie (ca. 3 druppels) in de luchtinlaatnippel en bedien de machine gedurende korte tijd.
- Volg bovengenoemde stappen voor en na het gebruik van de machine. Dit zal de gebruiksduur van de machine verhogen.
- Handmatig onderhoud van de motor zoals boven beschreven kan efficiënt worden voltooid door een commercieel beschikbare onderhoudseenheid uit de RODCRAFT-accessoires. Installeer de onderhoudseenheid zoals weergegeven in Fig. 03.
- Houd het gereedschap schoon en voorkom contact met agressieve chemicaliën. Laat het apparaat niet buiten liggen.
- **Onderhoud en reparatie van het apparaat alleen door technici laten uitvoeren.**

## 6. Verwijderen

Verwijder dit apparaat volgens de in uw land geldende voorschriften.

Als het apparaat beschadigd is of niet goed functioneert MAG HET NIET LANGER GEBRUIKT WORDEN.

**Alleen door technisch onderhoudspersoneel laten repareren.**

**Het apparaat alleen gebruiken voor het doel waarvoor het bedoeld is; niet voor andere doeleinden gebruiken! Wij zijn niet verantwoordelijk voor letsel of schade veroorzaakt door oneigenlijk gebruik of misbruik en/of het niet opvolgen van de veiligheidsaanwijzingen; dit is niet gedekt door garantie.**

Bezoek ons op het internet op [www.rodcraft.com](http://www.rodcraft.com)

Hier kunt u ook onze gebruikershandleidingen downloaden.

Neem contact op met ons dichtstbijzijnde Rodcraft-vestiging of met de erkende dealer als u vragen hebt.



Уважаемый покупатель!

Компания Rodcraft Pneumatic Tools благодарит вас за покупку нашего инструмента и просит ознакомиться с данной инструкцией.

В ней содержится вся информация, необходимая для правильного обращения с приобретенным инструментом: мы рекомендуем полностью прочесть ее и соблюдать приведенные указания.

Просим сохранить данную инструкцию в хорошем состоянии. Содержание данного руководства может меняться без предварительного уведомления и дальнейших обязательств, таким образом, изменения и уточнения могут прикладываться к уже распространенным копиям.

Мы стремимся выпускать безопасные и эффективные инструменты. Для вашей личной безопасности очень важно проявлять осторожность и рассудительность при обращении с данным инструментом и прочим оборудованием. В данной инструкции по технике безопасности приведены отдельные источники опасности; тем не менее, невозможно перечислить все возможные риски.

Запрещается копировать или переводить любую часть данного руководства без предварительного письменного согласия производителя.

**1. Технические характеристики**

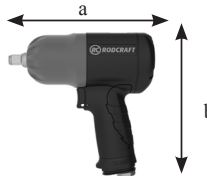

Модель	Шпindel	Крутящий момент		Скорость	Вес	Внутренний диаметр шланга Ø	Отклонения Размеры ахbхc	Расход воздуха		Воздухозаборник	Звуковое давление LpA	Мощность звука LwA	Вибрация	
		M	Mmax					средний	постоянный				ahd	k
	[Дюйм]	[Н*м]	[Н*м]	[мин.-1]	[кг]	[мм]	[мм]	[л/мин]	[л/мин]	[Дюйм]	[дБ(A)]	[дБ(A)]	[м/с²]	[м/с²]
RC2177	3/8"	420	580	8200	1.25	8	164x175x60	160	470	1/4" Внутренняя резьба	90	101	7.9	2.5
RC2267	1/2"	480	660	10200	1.25	8	164x175x60	180	510	1/4" Внутренняя резьба	93	104	6.9	2
RC2277	1/2"	900	1250	8200	2.0	8	194x188x70	245	760	1/4" Внутренняя резьба	93	104	9.2	2.6

Внутренняя резьба: внутренняя резьба рассчитанная на макс. давление 6,3 бар (90 фунт/кв. дюйм)

Вибрация: ISO 28927-2 Звуковое давление: ISO 15744

**ahd, ah** : Vibration levels, Niveaux de vibration, Niveles de vibraciones, Vibrationspegel, Livelli di vibrazione, Niveis de vibraçao, Väråheltlytaso, Våbra tionsnivåer, Vibrasjonsnivå, Vibrationsniveau, Vibrationsniveau, Μέγιστος κραδασµός, Vibrációs szint, Vibráciu lineár, Poziomy vibráci, iHladný vibráci, iHladný vibráci, Raven treslajev, Vibracijos lygiai, Колебательные уровни, Niva na vibrancije, Razine vibracija, Niveluri de vibraţie, Titretimes seviyeleri

**k** : Uncertainty, Incertitude, incertidumbre, Unsicherheit, incertezza, epävarmuus, osäkerhet, usikkerhet, usikkerhed, onzekerheid, Αβεβαιότητα, Неустановеност, Nesigurnost, Incertitudine, Belirsizlik

**LpA**: Sound pressure level, Niveau de pression acoustique, Nivel de presión sonora, Schalldruckpegel, Livello di pressione acustica, Nivel de pressão acústica, Äänenpainetaso, Ljudtrycksnivå, Lydtrykksnivå, Lydtryksniveau, Geluidsdrukniveau, Επίπεδο ακουστικής πίεσης dB(A), Nivo na zvukovoto nalarane, Razina zvučnog tlaka, Nivel de presiune acustică, Ses basıncı seviyesi

**LWA** : Sound power level, Niveau de puissance acoustique, Nivel de presión sonora, Schalleistungspegel, Livello di potenza acustica, Nivel de potência acústica, Äänen tehotaso, Ljudeffektivnivå, Lydtrykknivå, Lydeffekt, Geluidsvermogenniveau, Επίπεδο ακουστικής ισχύος dB(A), Nivo na zvukovata moćnost, Razina zvučne snage, Nivel de putere acustică, Ses gücü seviyesi

**KpA = KWA = 3dB Uncertainty**, Incertitude, incertidumbre, Unsicherheit, incertezza, epävarmuus, osäkerhet, usikkerhet, usikkerhed, onzekerheid, Αβεβαιότητα, Неустановеност, Nesigurnost, Incertitudine, Belirsizlik

**2. Область применения**

- Ударный гайковерт используется для закручивания и откручивания болтов и гаек, для жесткой фиксации или разъединения деталей.
- Ударный гайковерт предназначен исключительно для ослабления или затяжки винтовых соединений и не должен использоваться для других целей.
- Запрещается использовать ударный гайковерт не по назначению.
- Внимательно прочтите информацию о мерах безопасности при использовании продукта!

**3. Проверка – Комплект поставки**

Откройте упаковку и убедитесь в отсутствии повреждений, вызванных транспортировкой. Также проверьте наличие всех перечисленных в отгрузочной накладной элементов. Перед началом использования инструмента нужно осмотреть его на предмет утечек, повреждений, ненадежных или отсутствующих частей.

Комплект поставки:

- 1 x Инструмент ударного действия
- 1 x Пакет с осушителем
- 1 x Руководство по эксплуатации
- 1 x Инструкция по технике безопасности
- 1 x Заявление о соответствии нормам ЕС
- 1 x Каталог запасных частей

## 4. Ввод в эксплуатацию и использование

При работе с инструментом следует соблюдать требования техники безопасности.

### Общая информация:

- Подключите устройство так, как показано на Рис. 03.
- Чтобы поставить головку, установите ее на шпindel и надавите.
- Чтобы снять головку, просто потяните ее в противоположном от шпинделя направлении.
- Чтобы привести инструмент в действие, нажмите кнопку пуска (2). Скорость устройства повышается при увеличении давления на кнопку пуска. Чтобы остановить инструмент, отпустите кнопку пуска.
- Для перестановки ходового винта поверните переключатель направления вращения (3) влево или вправо. Направление вращения также изображено на кнопке.
- Всегда проверяйте положение кнопки переключателя направления вращения (3), чтобы оно соответствовало требуемому.
- Используйте кнопку переключателя направления вращения (3) только после полной остановки инструмента. Изменение направления вращения до остановки устройства может вызвать его повреждение.
- Крепко удерживая инструмент, установите головку на болт/гайку. Слегка надавите на инструмент, чтобы головка не соскочила с гайки, затем приведите инструмент в действие.
- Используйте только соответствующие ударные головки.
- Инструмент должен располагаться по оси болта/гайки. Если продолжать затягивать болт/гайку дольше, чем это необходимо, возможно перенапряжение, срывание резьбы, повреждение болта/гайки или головки. Перед началом работы следует выполнить тест для определения времени, необходимого для затяжки имеющегося соединения. Время затяжки стандартного болта/гайки в стальной плите с соответствующим крутящим моментом может быть очень коротким (ок. 0,1-0,2 сек.).
- Как только вы услышите звук биения, следует немедленно отпустить кнопку пуска. При затяжке болтов/гаек размера М6 или меньше следует проявлять осторожность при нажатии на кнопку пуска, чтобы не повредить болт/гайку.
- Крутящий момент затяжки зависит от различных факторов, описанных ниже. После затяжки следует проверить крутящий момент с помощью динамометрического ключа.
- Если давление воздушного потока менее 6,3 бар, то момент затяжки или отвинчивания также снижен.
- Внешние и внутренние головки: Использование внешних и внутренних головок несоответствующего размера приводит к снижению крутящего момента затяжки.
- Затяжка болта/гайки: Даже при одинаковом крутящем моменте и классе болтов нужный крутящий момент затяжки будет варьироваться в зависимости от диаметра болта.
- Даже при одинаковом диаметре болта нужный крутящий момент затяжки меняется в зависимости от коэффициента крутящего момента, класса болта и его длины.
- Способ использования инструмента, а также обрабатываемый материал оказывают влияние на крутящий момент.

## 5. Обслуживание

Как правило, при техническом обслуживании устройства необходимо соблюдать природоохранное законодательство соответствующей страны.

### Смазка ударного механизма

- Необходимо убедиться в том, что инструмент отключен от источника энергии (сжатый воздух), во избежание самопроизвольного срабатывания.
- Смазывание ударного механизма необходимо для обеспечения правильной механической работы. Эффект от смазки заключается в стабильном моменте и выходной мощности, а также меньшем износе и амортизации ударного механизма.
- **Произведите смазку ударного механизма следующим образом:**
  1. Используйте только серию выпускаемую смазку с характеристиками MoS<sub>2</sub>.
  2. Используйте шприц для смазки с соединителем, подходящим для смазочного ниппеля на корпусе ударного механизма.
  3. Перед использованием очистите смазочный ниппель.
- Частота смазывания и количества смазки с характеристиками MoS<sub>2</sub> зависит от режима использования машины. Как правило, необходимость в техническом обслуживании определяется по снижению моменту и мощности. Теперь самое время для смазывания ударного механизма.
- Величина, показанная на Рис. 03, представляет собой лишь справочное значение, которое может варьироваться в соответствии с режимом применения и климатическими условиями.

### Смазка двигателя

- Необходимо убедиться в том, что механизм отключен от источника энергии (сжатый воздух), во избежание самопроизвольного срабатывания.
- Смазка двигателя необходима для обеспечения его надлежащей механической работы. Эффект от смазки заключается в стабильном моменте и выходной мощности, а также меньшем износе и амортизации ударного механизма.
- **Произведите смазку двигателя следующим образом:**
  1. Используйте исключительно вспомогательное пневматическое масло RODCRAFT.
  2. Перед применением очистите ниппель воздухозаборника.
  3. Заполите пневматическое масло (около 3 капель) в ниппель воздухозаборника и запустите механизм на короткий период времени.
- Перед и после использования инструмента выполняйте указанные выше операции. Это позволит увеличить срок службы механизма.
- Техническое обслуживание двигателя вручную описанном выше способом для повышения эффективности можно дополнить применением серийной выпускаемого устройства для техобслуживания из комплекта аксессуаров RODCRAFT. Установите устройство для техобслуживания так, как показано на Рис. 03.
- Инструмент следует содержать в чистоте, вдали от агрессивных химических веществ. Не оставляйте инструмент на открытом воздухе.
- **Обслуживание и ремонт оборудования должны выполняться квалифицированными специалистами.**

## 6. Утилизация

Способ утилизации этого инструмента должен соответствовать законодательству данной страны.

Любые поврежденные, изношенные и неправильно функционирующие устройства **НЕОБХОДИМО ИЗЪЯТЬ ИЗ УПОТРЕБЛЕНИЯ**. Ремонт должен выполняться **квалифицированными специалистами**.

Используйте инструмент только по описанному выше назначению; любой другой вид использования категорически исключен! Производитель не несет ответственности или гарантии за повреждения и ущерб, вызванные ненадлежащим использованием инструмента или использованием не по назначению, а также нарушениями техники безопасности.

Посетите нашу страницу в сети Интернет по адресу [www.rodcraft.com](http://www.rodcraft.com)

На ней можно скачать наши руководства по эксплуатации.

Дополнительную информацию можно получить в ближайшем отделении компании Rodcraft или у авторизованного дилера.

## Bäste kund!

Rodcraft Pneumatic Tools tackar dig för ditt köp av en av våra produkter och inbjuder dig att läsa denna användarmanual.

All nödvändig information för korrekt användning av den inköpta utrustningen finns här: Vi råder dig att läsa allt från början till slut och att observera referenserna.

Vänligen håll användarmanualen i gott skick. Innehållet i denna manual kan ändras utan föregående varning och utan skyldigheter, så att ändringar och förbättringar kan föras in i redan distribuerade kopior.

Det är vårt mål att tillverka produkter, som låter dig arbeta så säkert och effektivt som möjligt. Mest viktigt för din säkerhet är din uppmärksamhet och bedömning när du hanterar denna produkt och andra verktyg. Dessa försiktighetsåtgärder innehåller några av de viktiga källorna till faror; de kan dock inte tacka alla möjliga risker.

Utän föregående skriftligt tillstånd från tillverkaren så är kopiering eller översättning av någon del av denna manual förbjuden.

## 1. Tekniska data

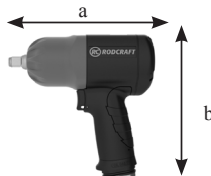

Modell	Drivenhet	Vridmoment		Hastighet	Vikt	Invärdig slang Ø-Dia.	Verkligt mått axbxc	Luftkonsumtion		Luftintag	Ljudtryck- snivå LpA	Ljudeffekt LwA	Vibration	
		M	Mmax					genomsnit- tlig	vid kontin- uerlig drift				ahd	k
	[t/m]	[Nm]	[Nm]	[min <sup>-1</sup> ]	[kg]	[mm]	[mm]	[l/min]	[l/min]	[t/m]	[dB(A)]	[dB(A)]	[m/s <sup>2</sup> ]	[m/s <sup>2</sup> ]
RC2177	3/8"	420	580	8200	1.25	8	164x175x60	160	470	1/4" FT	90	101	7.9	2.5
RC2267	1/2"	480	660	10200	1.25	8	164x175x60	180	510	1/4" FT	93	104	6.9	2
RC2277	1/2"	900	1250	8200	2.0	8	194x188x70	245	760	1/4" FT	93	104	9.2	2.6

FT: invändig gänga

max. tryck 6,3 bar (90 psi)

Vibration: ISO 28927-2 Ljudtrycksnivå: ISO 15744

**ahd, ah** : Vibration levels, Niveaux de vibration, Niveles de vibraciones, Vibrationspegel, Livelli di vibrazione, Niveis de vibraçao, Värähtelytaso, Vibrationssnivåer, Vibrasjonsnivå, Vibrationsniveau, Vibrationeniveaus, Μέγιστος κραδασμός, Vibrációs szint, Vibrácijsu līmeņi, Poziomy wibracji, iHladiny vibrací, Raven treslajev, Vibracijos lygiai, Колебательные уровни, Нива на вибрациите, Razine vibracija, Niveluri de vibrație, Titreşim seviyeleri

**k** : Uncertainty, Incertitude, incertidumbre, Unsicherheit, incertezza, epävarmuus, osäkerhet, usikkerhet, usikkerhed, onzekerheid, Αβεβαιότητα, Неясноувереност, Nesigurnost, Incertitudine, Belirsizlik

**LpA** : Sound pressure level, Niveau de pression acoustique, Nivel de presión sonora, Schalldruckpegel, Livello di pressione acustica, Nivel de pressão acústica, Äänenpainetaso, Ljudtrycksnivå, Lydtrykksnivå, Lydtryksniveau, Geluidsdrukniveau, Επίπεδο ακουστικής πίεσης, dB(A), Ниво на звуковото налягане, Razina zvučnog tlaka, Nivel de presiune acustică, Ses basıncı seviyesi

**LwA** : Sound power level, Niveau de puissance acoustique, Nivel de presión sonora, Schalleistungspegel, Livello di potenza acustica, Nivel de potência acústica, Äänen tehotaso, Ljudeffektivnivå, Lydtrykknivå, Lydeffekt, Geluidsvermogeniveau, Επίπεδο ακουστικής ισχύος, dB(A), Ниво на звуковата мощност, Razina zvučne snage, Nivel de putere acustică, Ses gücü seviyesi

**KpA = KWA = 3dB Uncertainty**, Incertitude, incertidumbre, Unsicherheit, incertezza, incerteza, epävarmuus, osäkerhet, usikkerhet, usikkerhed, onzekerheid, Αβεβαιότητα, Неясноувереност, Nesigurnost, Incertitudine, Belirsizlik

## 2. Applikation och funktion

- En mutterdragare skall bara användas för att lossa eller spänna skruvanslutningar, så att en anslutning öppnas eller stängs.
- En mutterdragare är endast avsedd för att lossa eller spänna skruvanslutningar och får inte användas för något annat.
- Använd aldrig mutterdragaren till något annat än dess avsedda bruk.
- Läs produktens säkerhetsföreskrifter noggrant!

## 3. Inspektion- Leveransvillkor

Öppna förpackningen och kontrollera utrustningen efter transportskador och att alla delar som angetts i fraktdokumentet är tillgängliga. Innan du använder utrustningen, genomför en översynsinspektion för att försäkra dig om att inga läckor, skador, lösa eller saknade delar.

## Leveransvillkor:

- 1 x Skruvdragare
- 1 x Avfuktningsspaket
- 1 x Bruksanvisning
- 1 x Säkerhetsanvisning
- 1 x EU – Konformitetsförklaring
- 1 x Reservdelslista

## 4. Implementering och användning

**Generellt ska säkerhetsguiderna följas när du arbetar med utrustningen.**

### Allmän information:

- Anslut utrustning enligt fig.03.
- För att montera hylsan tryck den i drivspindeln så långt det går.
- För att ta bort hylsan, helt enkelt dra hylsan ut från drivspindeln.
- För att starta maskinen tryck på startknappen (2). Maskinshastigheten ökas genom att öka trycket på huvudströmbrytaren. Släpp huvudströmbrytaren för att stanna.
- För avdragnen av skruven vrid omkopplare (3) för rotationsriktning sidledes åt vänster eller höger. Rotationsriktningen visas också på knoppen.
- Kontrollera alltid framåt-/bakåt knoppen (3) för att undvika önskad rotation.
- Riktningssomkopplaren framåt-/bakåt knoppen (3) skall endast användas när maskinen har stannat helt. Att ändra riktningen innan maskinen har stannat helt kan skada maskinen.
- Håll maskinen i ett stadigt grepp och placera hylsan i muttern. Tryck maskinen framåt i den utsträckningen att hylsan inte glider av muttern och sätt på maskinen för att starta arbetet.
- Använd korrekt hylsa för muttern som du skall använda.
- Håll maskinen riktad rakt på muttern. Om du spänner muttern längre än vad som behövs, kan muttern eller hylsan överbelastas, slitas ner, skadas osv. Innan du startar ditt arbete gör alltid en test för att avgöra vilken åtspänningskraft som behövs för skruven. För en standard mutter i stål kan den lämpliga åtspänningskraften fås extremt snabbt (ca. 0.1 - 0.2 sekunder).
- Stäng av maskinen så snart intrycksjudet hörs. När en M6 mutter eller mindre spänns, justera försiktigt trycket på huvudströmbrytaren så att muttern inte skadas.
- Vridmomentet för att spänna muttern påverkas av en mängd faktorer som följande: Efter åtspänningen kontrollera alltid vridmomentet med en vridmomentnyckel.
- Om lufttrycket är mindre än 6.3 bar, minskar även vridmomentet för att fästa eller lossa.
- Skruvdragarspets eller hylsnyckel bit: Att inte välja rätt skruvdragarspets eller hylsnyckel bit medför att åtdragningsmomentet reduceras.
- För att driva in en bult: Även om åtdragningsmomentet och klassen är den samma för en bult , skiljer det lämpliga åtdragningsmomentet i förhållande till bultens diameter.
- Samma gäller även om diametern är densamma för bulten, skiljer det lämpliga åtdragningsmomentet i förhållande till momentkoefficienten, bultens klass och längd.
- Sättet att hålla maskinen eller materialet som skall skruvas in påverkar momentet.

## 5. Underhåll

**Generellt gäller att miljölagstiftningen i respektive land skall beaktas vid underhåll av apparaten.**

### Slagmekanismens smörjning

- Se alltid till att maskinen är bortkopplad från energikälla (tryckluft) för att undvika oavsiktlig drift.
- För att säkerställa korrekt mekanisk funktion är det nödvändigt att smörja slagmekanismen. Fördelen är ett stabilt moment och kraft liksom mindre slitage och stress på slagmekanismen.
- **Smörj slagmekanismen på följande sätt:**
  1. Använd endast kommersiellt tillgängligt fett med MoS<sub>2</sub> specifikation.
  2. Använd fettpipstol med passande anslutning för smörjrjippeln på slagmekanismens höje.
  3. Rengör smörjrjippeln före användning.
- Smörjningsintervall och fettmängd med specifikation MoS<sub>2</sub> är beroende av maskinens användning. Generellt gäller att behovet kan ses genom minskat moment och kraft. Då är det hög tid att smörja slagmekanismen.
- fig.03 angivna värden är endast som referensvärde och kan variera beroende av användning och klimatförhållande.

### Motorsmörjning

- Se alltid till att maskinen är bortkopplad från energikälla (tryckluft) för att undvika oavsiktlig drift. Det är viktigt att smörja motorn för att garantera korrekt mekanisk funktion. Fördelen är ett stabilt moment och kraft liksom mindre slitage och stress på motorn.
- **Smörj motorn så här:**
  1. Använd endast RODCRAFT tillbehör olja.
  2. Rengör luftinloppsnippeln före användning.
  3. Fyll olja (ca. 3 droppar) i luftinloppets nippel och kör maskinen kort.
- Följ ovanstående steg före och efter att maskinen används. På så sätt förlängs maskinens livslängd.
- Manuellt motorunderhåll som det beskrivits ovan kan effektivt kompletteras av en kommersiell tillgänglig underhållsenhet från RODCRAFT tillbehör. Montera underhållsenheten så som visas i fig.03.
- Håll verktyget rent och borta från frätande kemikalier. Lämna inte kvar verktyget utomhus.
- **Underhåll och reparationer av utrustningen får endast utföras av teknisk underhållspersonal.**

## 6. Kassering

Kassering av denna utrustning måste följa lagarna i respektive land.

Alla skador, förslitningskador eller icke fungerande apparater **MÅSTE** TAS UR DRIFT.

**Reparationer får endast utföras av teknisk underhållspersonal.**

**Använd utrustningen endast för dess avsedda ändamål som beskrivits ovan, all annan användning är strikt exkluderad! Vi är inte ansvariga för personskador och materialskador pga. olämplig användning och missbruk och/eller oaktsamhet på säkerhetsföreskrifterna; detta täcks inte av garantin.**

Besök vår internetsida på [www.rodcraft.com](http://www.rodcraft.com)

Här kan du även ladda ner våra manualer.

Har du några vidare frågor, kontakta din närmaste Rodcraft gren eller auktoriserad återförsäljare.

Kære kunde!

Rodcraft Pneumatic Tools takker fordi du har købt et af vores produkter, og beder dig om til at læse denne brugermanual.

Al nødvendig information, for at kunne anvende det købte udstyr korrekt, er indeholdt heri: Det er tilrådeligt at læse det hele fra omslag til omslag, og lægge mærke til referencerne.

Hold brugermanualen i god stand. Indholdet i denne manual kan ændres uden forudgående meddelelse og uden yderligere forpligtelser, således at ændringer og forbedringer indsættes i allerede udleverede kopier.

Det er vores mål at fremstille produkter, som du kan arbejde med, så sikkert og effektivt som muligt. Det vigtigste for din egen sikkerhed er, at du udviser forsigtighed og sund fornuft, når du anvender dette eller andre værktøjer. Disse sikkerhedsforanstaltninger omhandler nogle af de vigtigste farlige situationer, imidlertid kan alle færemomenter ikke behandles.

Det er forbudt, uden forudgående tilladelse fra fabrikanten, at kopiere eller oversætte dele af denne manual.

## 1. Tekniske Data



Model	Åbning	Moment		Hastighed	Vægt	Indre slange diameter	Mål axbxc	Luftforbrug		Luftindtag	Lydtryk LpA	Lydeffekt LwA	Vibration	
		M	Mmax					gennemsnit	løbende				ahd	k
	[tommer]	[Nm]	[Nm]	[min <sup>-1</sup> ]	[kg]	[mm]	[mm]	[l/min]	[l/min]	[tommer]	[dB(A)]	[dB(A)]	[m/s <sup>2</sup> ]	[m/s <sup>2</sup> ]
RC2177	3/8"	420	580	8200	1.25	8	164x175x60	160	470	1/4" FT	90	101	7.9	2.5
RC2267	1/2"	480	660	10200	1.25	8	164x175x60	180	510	1/4" FT	93	104	6.9	2
RC2277	1/2"	900	1250	8200	2.0	8	194x188x70	245	760	1/4" FT	93	104	9.2	2.6

FT: indvendigt gevind

Maks. tryk 6,3 bar (90 psi)

Vibration: ISO 28927-2    Lydtryk: ISO 15744

**ahd, ah** : Vibration levels, Niveaux de vibration, Niveles de vibraciones, Vibrationspegel, Livelli di vibrazione, Niveis de vibraçao, Väråhtelytaso, Vibrationstionsnivåer, Vibrasjonsnivå, Vibrationsniveau, Vibratieniveaus, Μέγιστος κραδασµιών, Vibrációs szint, Vibráciu limeñi, Poziomy wibracji, iHladny vibraci, Hladny vibrácii, Raven treslajev, Vibracijos lygiai, Колебательные уровни, Нива на вибрацине, Razine vibracija, Niveluri de vibraţie, Titreşim seviyeleri

**k** : Uncertainty, Incertitude, incertidumbre, Unsicherheit, incertezza, incerteza, epävarmuus, osäkerhet, usikkerhet, usikkerhed, onzekerheid, Αβεβαιότητα, Нечетановеност, Nesigurnost, Incertitudine, Belirsizlik

**LpA**: Sound pressure level, Niveau de pression acoustique, Nivel de presión sonora, Schalldruckpegel, Livello di pressione acustica, Nivel de pressão acústica, Äänenpainetaso, Ljudtrycksnivå, Lydtrykksnivå, Lydtryksniveau, Geluidsdruk niveau, Επίπεδο ακουστικής πίεσης, dB(A), Ниво на звуковото налягане, Razina zvučnog tlaka, Nivel de presiune acustică, Ses basıncı seviyesi

**LWA** : Sound power level, Niveau de puissance acoustique, Nivel de presión sonora, Schalleistungspegel, Livello di potenza acustica, Nivel de potência acústica, Äänen tehotaso, Ljudeffektivnivå, Lydtrykknivå, Lydeffekt, Geluidsvermogen niveau, Επίπεδο ακουστικής ισχύος, dB(A), Ниво на звуковата мощност, Razina zvučne snage, Nivel de putere acustică, Ses gücü seviyesi

**KpA = KWA = 3dB Uncertainty**, Incertitude, incertidumbre, Unsicherheit, incertezza, incerteza, epävarmuus, osäkerhet, usikkerhet, usikkerhed, onzekerheid, Αβεβαιότητα, Нечетановеност, Nesigurnost, Incertitudine, Belirsizlik

## 2. Anvendelse og funktion

- En slagnøgle er et værktøj til at løsne eller stramme skruforbindelser, så en bestemt samling kan åbnes eller fastspændes.
- En slagnøgle bør kun anvendes til at løsne eller stramme skruforbindelser, og må aldrig anvendes til andre formål.
- Brug aldrig slagnøglen til andet end hvad den er beregnet til.
- Læs produktets sikkerhedsinformationer omhyggeligt!

## 3. Inspektion – omfang af leverance

Åben pakken og tjek for eventuelle transportskader og at alle delene, som beskrevet i fragtpapirerne, er med. Før udstyret tages i brug skal man inspicere for synlige utætheder, skader, løse eller manglende dele.

Omfang af leverance:

- 1 x Slagskruetrækker
- 1 x Affugtningspakke
- 1 x Brugervejledning
- 1 x Sikkerhedsinstruktioner
- 1 x EU-ovenensstemmelseserklæring
- 1 x Reservedelsliste

## 4. Udførelse og betjening

Generelt skal sikkerhedsforskrifterne efterleves, når der arbejdes med udstyret.

### Generel information:

- Tilslut enheden som vist i Fig. 03.
- For monteringen af en top, skub toppen ind på drivakslen så langt den kan komme.
- For udtagning af top, træk blot toppen ud fra drivakslen.
- For at starte maskinen, træk blot i udløseren (2). Maskinens hastighed forøges ved at trykke kraftigere på afbryderkontakten. Udløs afbryderkontakten for at stoppe.
- Fort at skifte skrueretning, drej kontakten for omdrejningsretning (3) sidelæns til venstre eller til højre. Omdrejningsretningen er også vist på knappens overflade.
- Tjek altid forlæns/baglæns-knappen (3) for at imødegå en uønsket rotation.
- Brug kun forlæns- / baglæns-knappen (3) når maskinen er helt stoppet. Hvis man ændrer maskinens omdrejningsretning, før den er helt stoppet, kan det ødelægge maskinen.
- Hold maskinen fast og placer toppen på møtrikken. Anvend et fremadrettet tryk på maskinen således at toppen ikke vil glide af møtrikken, og tænd så for maskinen.
- Brug den korrekte top til den møtrik der skal anvendes.
- Hold maskinen rettet lige mod møtrikken. Hvis du strammer møtrikken i længere tid end nødvendigt, kan møtrikken eller toppen blive overbelastet, overskruet, ødelagt, etc. Foretag altid en testoperation, før starten af en opgave, for at bestemme den korrekte fastspændingstid for din skruer. Ved fastspænding af en standardmøtrik i en stålplade, kan det korrekte fastspændingsmoment opnås på ekstremt kort tid (ca. 0,1 – 0,2 sek.)
- Sluk for maskinen så snart lyden af anslaget høres. Ved fastspænding af en møtrik M6 eller mindre, juster forsigtigt trykket på afbryderkontakten så møtrikken ikke beskadiges.
- Fastspændingsmomentet er påvirket af en række faktorer inklusiv nedestående. Kontroller altid momentet med en momentnøgle efter fastspænding.
- Hvis lufttrykket er lavere end 6.3 bar, er momentet for fastgørelse løs-gørelse også reduceret.
- Skruetrækker bit eller top: Hvis ikke der anvendes den korrekte størrelse skruetrækker bit eller top, kan det reducere fastspændingsmomentet.
- Ved iskruning af bolt: Selv om momentkoefficienten svarer til typen af bolt, vil det korrekte moment variere afhængig af boltens diameter.
- Selv om boltens diameter er den samme, vil det korrekte moment variere afhængig af momentkoefficienten, type af bolt og boltens længde.
- Måden maskinen holdes, eller materialet der skal fastspændes position, vil have indflydelse på momentet.

## 5. Vedligeholdelse

Med hensyn til apparatets vedligeholdelse skal det respektive lands miljøbestemmelser følges.

### Smøring af slagværk

- Sørg altid for at maskinen er frakoblet energikilden (trykluft) for at undgå uheld.
- Smøring af slagværket er nødvendigt for at sikre en korrekt mekanisk funktion. Fordelen er et stabilt moment og effektivt, ligesom et mindre slid på slagværket.
- **Smør slagværket på følgende måde:**
  1. Anvend kun kommercielt tilgængeligt smørelse med MoS<sub>2</sub>-specifikationer
  2. Anvend en smørepistol med en konektor der passer til smørenippen på slagværkets hus.
  3. Rengør smørenippen inden brug
- Hyppigheden af smøring og mængden af smørelse med MoS<sub>2</sub> – specifikation afhænger brugen af maskinen. Almindeligvis kan behovet for vedligeholdelse ses ved et reduceret moment og ydelse. Så er det på høje tid at smøre slagværket.
- Den opgivne værdi i Fig. 03 er kun en referenceværdi, der kan afviges i forhold til anvendelse og de klimatiske forhold.

### Motorsmøring

- Sørg altid for at maskinen er frakoblet energikilden (trykluft) for at undgå uheld.
- Smøring af motoren er nødvendigt for at sikre en korrekt mekanisk funktion. Fordelen er et stabilt moment og effektivt, ligesom et mindre slid på motoren.
- **Smør motoren på følgende måde:**
  1. Anvend kun RODCRAFT luftolie
  2. Rengør luftindtagets nippel før brug
  3. Fyld luftolie (ca. 3 dråber) i luftindtagets nippel, og betjen maskinen kortvarigt.
- Følg de ovenfor beskrevne trin før og efter brug af maskinen. Det vil forøge maskinens levetid.
- Manuel motorvedligeholdelse som beskrevet ovenfor kan udføres effektivt af en af RODCRAFT's kommercielt tilgængelige vedligeholdelsesenheder. Installer vedligeholdelsesenheden som vis i Fig.03.
- Hold værktøjet rent og fri for aggressive kemikalier. Efterlad ikke værktøjet udenørs.
- **Vedligeholdelse og reparation af udstyret må kun udføres af den drifttekniske stab.**

## 6. Kassation

Bortskaffelse af dette værktøj skal følge det pågældende lands gældende regler.

Alt beskadiget udstyr eller nedslidt og ikke korrekt fungerende udstyr, SKAL TAGES UD AF DRIFT.

**Reparationer må kun foretages af den drifttekniske stab.**

**Anvend kun værktøjet til de ovenfor beskrevne formål. Alle andre anvendelser er udtrykkeligt udelukket!**

**Vi er ikke ansvarlige for tilskadekomst eller skader der skyldes forkert brug eller misbrug, og/eller på grund af tilsidesættelse af sikkerhedsforanstaltningerne. Dette dækkes ikke under garantien.**

Besøg vores websted på, [www.rodcraft.com](http://www.rodcraft.com)

Her kan du også hente vores manualer.

I tilfælde af yderligere spørgsmål kontakt den nærmeste Rodcraftafdeling eller autoriseret forhandler.

Kjære kunde!

Rodcraft Pneumatic Tools takker deg for at du kjøpte et av våre produkter og anmoder deg om å lese denne brukermanualen.

All nødvendig informasjon for et tilfredsstillende bruk av det kjøpte utstyret finner du her: det er tilrådelig å lese alt fra perm til perm og legge merke til henvisningene.

Vennligst hold brukermanualen i god orden. Innholdet i denne manualen kan endres uten forhåndsvarsel og uten ytterligere forpliktelser, slik at endringer og forbedringer kan settes inn i allerede distribuerte kopier.

Det er vårt mål å produsere produkter på en slik måte at du kan arbeide så sikkert og effektivt som mulig. Det viktigste for din sikkerhet er din varsomhet og dømmekraft i håndteringen av dette og andre verktøy. Disse sikkerhetsforholdsreglene inneholder noen viktige farekilder. De kan imidlertid ikke alle mulige farer.

Kopiering eller oversetting av noen deler av denne manualen er forbudt uten skriftlig tillatelse fra produsenten.

## 1. Tekniske data

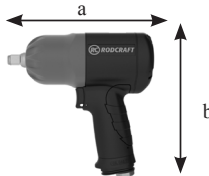

Modeller	Driver	Vridningsmoment		Hastighet	Vekt	Innvendig slange Ø-Dia.	Dimensjon axbxc	Lufforbruk		Luftinntak	Støy LpA	Støy LwA	Vibrasjon	
		M	Mmax					gjennomsnittlig	kontinuerlig				ahd	k
		[Inch]	[Nm]					[Nm]	[min <sup>-1</sup> ]				[kg]	[mm]
RC2177	3/8"	420	580	8200	1.25	8	164x175x60	160	470	1/4" FT	90	101	7.9	2.5
RC2267	1/2"	480	660	10200	1.25	8	164x175x60	180	510	1/4" FT	93	104	6.9	2
RC2277	1/2"	900	1250	8200	2.0	8	194x188x70	245	760	1/4" FT	93	104	9.2	2.6

FT: Hunkjøntillkobling

maks. trykk 6.3 bar (90 psi)

Vibrasjon: ISO 28927-2 Støy: ISO 15744

**ahd, ah** : Vibration levels, Niveaux de vibration, Niveles de vibraciones, Vibrationspegel, Livelli di vibrazione, Niveis de vibraçao, Väråhtelytaso, Vibrationnivåer, Vibrasjonsnivå, Vibrationsniveau, Vibrationsniveau, Μέγιστος κραδασµιών, Vibrációs szint, Vibrácijski lineži, Poziomy wibracji, iHladiny vibrací, iHladiny vibrací, Hladiny vibrací, Raven treslajev, Vibracijos lygiai, Колебательные уровни, Нива на вибращанне, Razina vibracija, Niveluri de vibraţie, Titrešim seviyeleri

k : Uncertainty, Incertitude, incertidumbre, Unsicherheit, incertezza, incerteza, epävarmuus, osäkerhet, usikkerhet, usikkerhed, onzekerheid, Αβεβαιότητα, Нечетановеност, Nesigurnost, Incertitudine, Belirsizlik

**LpA** : Sound pressure level, Niveau de pression acoustique, Nivel de presión sonora, Schalldruckpegel, Livello di pressione acustica, Nivel de pressão acústica, Äänenpainetaso, Ljudtrycksnivå, Lydtrykksnivå, Lydtryksniveau, Geluidsdrukkniveau, Επίπεδο ακουστικής πίεσης, dB(A), Ниво на звуковото налягане, Razina zvučnog tlaka, Nivel de presiune acustică, Ses basıncı seviyesi

**LwA** : Sound power level, Niveau de puissance acoustique, Nivel de presión sonora, Schalleistungspegel, Livello di potenza acustica, Nivel de potência acústica, Äänen tehotaso, Ljudeffektivnivå, Lydtrykknivå, Lydeffekt, Geluidsvermogeniveau, Επίπεδο ακουστικής ισχύος, dB(A), Ниво на звуковата мощност, Razina zvučne snage, Nivel de putere acustică, Ses gücü seviyesi

**KpA = KWA = 3dB Uncertainty**, Incertitude, incertidumbre, Unsicherheit, incertezza, incerteza, epävarmuus, osäkerhet, usikkerhet, usikkerhed, onzekerheid, Αβεβαιότητα, Нечетановеност, Nesigurnost, Incertitudine, Belirsizlik

## 2. Anvendelse og funksjon

- En muttertrekker er et verktøy som brukes for å løse eller stramme skruesammenføyninger, slik at en positiv sammenføyning er åpnet eller skrudd til.
- En muttertrekker bør kun brukes for å løse eller stramme skruesammenføyninger, og bør aldri brukes til noe annet formål.
- Bruk aldri muttertrekkeren til noe annet formål enn det den er beregnet for.
- Vennligst les sikkerhetsinformasjonen for produktet nøye!

## 3. Inspeksjon – leveringsomfang

Åpne pakken og kontroller utstyret for transportskader og at alle delene som er spesifisert i transportdokumentet er til stede. Før du bruker utstyret skal du foreta en visuell undersøkelse for å finne lekkasjer, skader, løse eller manglende deler.

Leveringsomfang:

- 1 x Slagdriver
- 1 x Avfuktingspakke
- 1 x Brukerhåndbok
- 1 x Sikkerhetsinstruksjoner
- 1 x EC Samsvarserklæring
- 1 x Liste over erstatningsdeler

#### 4. Utførelse og bruk

**Generelt skal sikkerhetsveiledningen etterfølges når man arbeidet med utstyret.**

##### **Generell informasjon:**

- Kobl til apparatet som vist i Fig.03.
- For å installere munnstykket, dyttes det så langt inne i spolen som mulig.
- For å fjerne munnstykket, trekkes det ut av spolen.
- For å starte maskinen holdes Avtrekkeren (2) inne. Maskinens hastighet øker ved å øke presset på hovedbryteren. Slipp hovedbryteren for å stoppe.
- For reversering av drivskruen vendes roteringsretningsbryter (3) sidelengs til venstre eller høyre. Rotasjonsretningen vises også på bryteren.
- Sjekk alltid forover/bakover-knotten (5) for å unngå uønsket rotasjon.
- Bruk kun Fram / Tilbake bryteren (3) etter at maskinen har stoppet helt. Hvis man skifter rotasjonsretningen før maskinen har stoppet kan det skade maskinen.
- Hold maskinen fast og plasser tuppen av munnstykket på mutteren. Påfør nok forover trykk til maskinen slik at munnstykket ikke glipper av mutteren, og start så maskinen for å starte arbeidet.
- Bruk det riktige munnstykket for mutteren du ønsker å bruke.
- Hold maskinen slik at den peker direkte på mutteren. Hvis du strammer mutteren mer enn det som er nødvendig, så kan mutteren eller munnstykket bli overbelastet, skadet, etc. Før du starter på jobben din, så utfør alltid en test for å bestemme den korrekte strammetiden for skruen din. Når du strammer en standardmutter på en stålplate, så kan det korrekte vridningsmomentet oppnås på veldig kort tid (omtrent 0.1 – 0.2 sekunder).
- Slå av maskinene med en gang du hører trykklyden. Når du strammer en M6 mutter eller mindre, justeres trykket på hovedbryteren forsiktig, slik at du ikke skader mutteren.
- Vridningsmomentet for stramming påvirkes av mange forskjellige faktorer, inkludert det følgende. Etter stramming må du alltid sjekke vridningsmomentet med en skiftenøkkel.
- Hvis lufttrykket er lavere enn 6.3 bar, er også strammings og løsnings dreiemomentet redusert.
- Driveråpning eller pipeåpning : Hvis man ikke bruker den korrekte driveråpning eller pipeåpning, så vil vridningsmomentet for strammingen reduseres.
- For trekking av en bolt: Selv om vridningsmomentets koeffisient og typen bolt er de samme, så vil det korrekte vridningsmomentet variere i henhold til boltens diameter.
- Selv om boltens diameter er den samme, så kan det korrekte vridningsmomentet for stramming variere i henhold til vridningsmomentets koeffisient, type bolt og lengden av bolten.
- Måten man holder maskinen eller materialet på i trekkeposisjon vil påvirke vridningsmomentet.

#### 5. Vedlikehold

**Generelt for apparat vedlikehold må miljøreglementet for det respektive land bli fulgt.**

##### **Smøring av slagmekanismen**

- Forsikre deg alltid om at maskinen er avslått, og at den er koplet fra strømkontakten (trykkluft) før du starter å jobbe med den.
- Smøring av slagmekanismen er nødvendig for å sikre korrekt mekanisk funksjon. Fordelen er et stabilt dreiningsmoment og utgangseffekt og dessuten mindre slitasje og skade på slagmekanismen.
- **Smør slagmekanismen slik:**
  1. Bruk bare kommersielt tilgjengelig smøring med MoS<sub>2</sub> spesifikasjon.
  2. Bruksmørepistol med tilpasset tilkobling for smørenippelen på slagmekanismens innkapsling.
  3. Gjør ren smørenippelen før bruk.
- Smørefrekvens og mengde smøring med spesifikasjon MoS<sub>2</sub> er avhengig av bruken av maskinen. Vanligvis kan behovet for vedlikehold oppdages ved redusert dreiningsmoment og kraft. Nå er det på høy tid å smøre slagmekanismen.
- Den i Fig.03 gitte verdi er bare en referanseverdi og virkelig verdi kan avvike avhengig av bruk og klimatiske forhold.

##### **Motorsmøring**

- Forsikre deg alltid om at maskinen er avslått, og at den er koplet fra strømkontakten (trykkluft) før du starter å jobbe med den.
- Smøring av motoren er nødvendig for å sikre korrekt mekanisk funksjon. Fordelen er et stabilt dreiningsmoment og utgangseffekt så vel som mindre slitasje og skade på motoren.
- **Smør motoren slik:**
  1. Bruk bare RODCRAFT tilbehørs luft-olje
  2. Gjør ren luftinntaknippelen for bruk.
  3. Fyll luft-olje (ca. 3 dråper) inn i luftinntaknippelen og kjør maskinen kort.
- Følg de ovenfor nevnte trinnene før og etter bruk av maskinen. Dette øker maskinens driftstid.
- Manuell motor vedlikehold, som beskrevet ovenfor, kan bli effektivt supplert med en kommersielt tilgjengelig vedlikeholdsenhet fra RODCRAFT tilbehør. Installer vedlikeholdsenheten som vist på Fig.03.
- Hold verktøyet rent og unna aggressive kjemikalier. Ikke etterlat verktøyet utendørs.
- **Vedlikehold og reparasjoner av utstyret skal kun utføres av teknisk vedlikeholdspersonell.**

#### 6. Avfallshåndtering

Avfallshåndtering av dette utstyret må følge lovgivningen til det aktuelle landet.

All skadete, veldig slitte eller feilfungerende utstyr MÅ TAS UT AV DRIFT. **Skal kun repareres av teknisk vedlikeholdspersonell.**

**Bruk utstyret kun til tilsiktet bruk som beskrevet over. Alt annet bruk er uttrykkelig utelukket. Vi er ikke ansvarlig for personskader og skader på grunn av u hensiktsmessig bruk og missbruk og/eller gjenstridighet mot sikkerhetsforholdsreglene. Dette dekkes ikke av garantien.**

Besøk vår internettside på [www.rodcraft.com](http://www.rodcraft.com)

Her kan du også laste ned våre manualer.

Kontakt di nærmeste Rodcraft filial eller den autoriserte forhandleren for ytterligere spørsmål.



Hyvä asiakas!

Rodcraft Pneumatic Tools käyttää sinua tuotteemme ostamisesta ja tämän oppaan lukemisesta.

Kaikki tarvittavat tiedot tämän ostamasi tuotteen asianmukaista käyttöä varten on tässä oppaassa: Valmistaja kehottaa sinua lukemaan tämän oppaan kannesta kanteen ja huomioimaan myös viittaukset.

Säilytä tämä opas hyvin. Tämän oppaan sisältö saattaa muuttua ilman ennakoilmoitusta ja velvoitteita valmistajalle, jotta tuotemuutokset ja –parannukset voidaan lisätä jo jaettuihin kopioihin. Tarkoituksemme on valmistaa tuotteita, joilla voit työskennellä mahdollisimman turvallisesti ja tehokkaasti. Turvallisuudelle tärkeintä käyttäessäsi tätä ja muita työkaluja on varovaisuutesi ja arvostelukykyisi. Nämä turvallisuusohjeet kattavat joitakin tärkeimpiä vaaratekijöitä; ohjeet eivät voi kuitenkaan kattaa kaikkia mahdollisia vaaroja.

Ilman valmistajan etukäteen antamaa kirjallista lupaa tämän oppaan minkään osan kopiointi tai kääntäminen on kielletty.

## 1. Tekniset tiedot

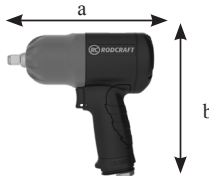

Malli	Käyttö	Momentti		Nopeus	Paino	Sisäletkun Ø	ulkomitat axbxc	Ilmankulutus		Ilman tu- loliitin	Äänenpaine LpA	Äänen voimakkuus LwA	Tärinä	
		M	Mmax					keskimäärin	jatkuva				ahd	k
	[tuuma]	[Nm]	[Nm]	[min <sup>-1</sup> ]	[kg]	[mm]	[mm]	[l/min]	[l/min]	[tuuma]	[dB(A)]	[dB(A)]	[m/s <sup>2</sup> ]	[m/s <sup>2</sup> ]
RC2177	3/8"	420	580	8200	1.25	8	164x175x60	160	470	1/4" FT	90	101	7.9	2.5
RC2267	1/2"	480	660	10200	1.25	8	164x175x60	180	510	1/4" FT	93	104	6.9	2
RC2277	1/2"	900	1250	8200	2.0	8	194x188x70	245	760	1/4" FT	93	104	9.2	2.6

FT: naarasierre

max. paine 6.3 bar (90 psi)

Tärinä: ISO 28927-2

Äänenpaine: ISO 15744

**ahd, ah** : Vibration levels, Niveaux de vibration, Niveles de vibraciones, Vibrationspegel, Livelli di vibrazione, Niveis de vibraçao, Värähtelytaso, Vibrationssnivåer, Vibrasjonsnivå, Vibrationsniveaus, Μέγιστος κραδασµιών, Vibrációs szint, Vibrácijsu līmeņi, Poziomy wibracji, iHladny vibracii, Hladný vibráci, Raven treslajev, Vibracijos lygiai, Колебательные уровни, Нива на вибращанне, Razine vibracija, Niveluri de vibraţie, Niveluri sevivyeleri

k : Uncertainty, Incertitude, incertidumbre, Unsicherheit, incertezza, incerteza, epävarmuus, osäkerhet, usikkerhet, usikkerhed, onzekerheid, Αβεβαιότητα, Нечетановеност, Nesigurnost, Incertitudine, Belirsizlik

**LpA** : Sound pressure level, Niveau de pression acoustique, Nivel de presión sonora, Schalldruckpegel, Livello di pressione acustica, Nivel de pressão acústica, Äänenpainetaso, Ljudtrycksnivå, Lydtrykksnivå, Lydtryksniveau, Geluidsdrukkniveau, Επίπεδο ακουστικής πίεσης dB(A), Ниво на звуковото налягане, Razina zvučnog tlaka, Nivel de presiune acustică, Ses basıncı seviyesi

**LWA** : Sound power level, Niveau de puissance acoustique, Nivel de presión sonora, Schalleistungspegel, Livello di potenza acustica, Nivel de potencia acústica, Äänen tehotaso, Ljudeffektnivå, Lydtrykknivå, Lydeffekt, Geluidsvermogenniveau, Επίπεδο ακουστικής ισχύος dB(A), Ниво на звуковата мощност, Razina zvučne snage, Nivel de putere acustică, Ses gücü seviyesi

**KpA = KWA = 3dB Uncertainty**, Incertitude, incertidumbre, Unsicherheit, incertezza, incerteza, epävarmuus, osäkerhet, usikkerhet, usikkerhed, onzekerheid, Αβεβαιότητα, Нечетановеност, Nesigurnost, Incertitudine, Belirsizlik

## 2. Käyttötarkoitus ja toiminta

- Iskevä mutteriväännin on työkalu, jolla irrotetaan tai kiristetään ruuviliitoksia liitoksen avaamiseksi tai kiinnittämiseksi.
- Iskevää mutteriväännintä saa käyttää vain ruuviliitosten irrottamiseen ja kiristämiseen. Kaikenlainen muu käyttö on kielletty.
- Laitetta saa käyttää ainoastaan sille osoitettuun tarkoitukseen.
- Lue tuoteturvatiedot huolellisesti!

## 3. Tarkastus - Toimituksen laajuus

Avaa pakkaus ja tarkasta, ettei laitteessa ole kuljetusvaurioita ja, että kaikki lähetyksessä mainitut osat ovat mukana. Suorita visuaalinen tarkastus ennen laitteen käyttöä varmistamaan, ettei ole vuotoja, vaurioita, irralisia tai puuttuvia osia.

Toimituksen laajuus:

- 1 x Iskuporakone
- 1 x Kosteudenpoistaja
- 1 x Käyttöohje
- 1 x Turvaohjeet
- 1 x EU-yhdenmukaisuusvakuutus
- 1 x Varosaluettelot

## 4. Utførelse og bruk

**Turvallisuusohjeet tulee tavallisesti huomioida työskenneltäessä laitteen kanssa.**

### Yleisiä tietoja:

- Kytke laite kuvan 3 mukaan.
- Asenna istukka työntämällä se mahdollisimman syväle karaan.
- Irrota istukka vetämällä se pois karasta.
- Käynnistä laite vetämällä liipaisimesta (2). Koneen nopeus lisääntyy painamalla pääkytkimestä. Laite pysähtyy, kun pääkytkin vapautetaan.
- Poraussuunta vaihdetaan kääntämällä suuntakytintä (3) vasemmalle tai oikealle. Pyörimissuunta osoitetaan myös painikkeessa.
- Tarkista aina suunnanvaihtopainike (3) tahattoman suunnanvaihdon estämiseksi.
- Käytä eteen-/taakse-painiketta (3) vasta, kun laite on täysin pysähtynyt. Pyörimissuunnan muuttaminen kone käynnissä voi rikkoa koneen.
- Pidä työkalua tiukasti ja aseta istukka mutteriin. Paina työkalua sen verran, ettei istukka pääse luistamaan pois mutterista ja käynnistä työkalu.
- Käytä oikean kokoista työkalua valitsemaasi mutteriin.
- Pidä työkalua kohtisuorassa mutteriin nähden. Jos kiristät mutteria liian kauan, mutteri tai istukan pää joutuu liian kovan rasituksen alaiseksi ja vaurioituu. Ennen työskentelyn aloittamista on aina suoritettava testi, jolla määritellään ruuvikohtainen kiristysaika. Kun kiristät vakio Mutteria teräslävissä, oikea kiristysmomentti voidaan saavuttaa todella nopeasti (noin 0,1 - 0,2 sekuntia).
- Sarmuta työkalu heti, kun kuulet iskun äänen. Kun kiristät M6-mutteria tai sitä pienempää mutteria, säädä painetta pääkytkimestä huolellisesti niin, että mutteri ei vahingoitu.
- Kiristysmomenttiin vaikuttavat monet erilaiset tekijät. Tarkista momentti aina kiristuksen jälkeen momenttiavaimella.
- Jos ilmanpaine on alle 6.3 baaria, myös kiristys- ja irrotusmomentti pienenee.
- Käytettävä kara tai terä: Jos käytössä on väärenkokoinen kara tai terä, momentti jää vajaaksi.
- Pultin kiristäminen: Vaikka momenttivakio ja pulttiluokka ovat samat, oikea kiristysmomentti vaihtelee pultin halkaisijan mukaan.
- Vaikka pultin halkaisija ei muutu, oikea kiristysmomentti vaihtelee momenttikertoimen, pulttiluokan ja pultin pituuden mukaan.
- Työkalun tai materiaalin työstöasento vaikuttaa momenttiin.

## 5. Huolto

**Laitteen huollossa on otettava huomioon kussakin maassa noudatettavat yleiset määräykset.**

### **Iskumekanismin voitelu**

- Varmista aina, että laite on irrotettu verkkoviirrasta (paineilmasta) tahattoman käynnistyksen välttämiseksi.
- Iskumekanismin voitelu on välttämätöntä oikean mekaanisen toiminnan varmistamiseksi. Etuna on vakaa momentti ja teho sekä iskumekanismin pienempi kuluminen.
- **Voitele iskumekanismi seuraavasti:**
  1. Käytä vain kaupallisesti valmistettua rasvaa (MoS<sub>2</sub>)
  2. Käytä rasvapyssyä, jonka liitin sopii iskumekanismin kotelon rasvanippaan.
  3. Puhdista rasvanippa ennen käyttöä
- Voitelutiheys ja rasvan määrä (spesifikaatio MoS<sub>2</sub>) riippuu laitteen käytöstä. Huollon tarve näkyy yleensä vähentyneenä momenttina ja tehona. Silloin oin viimeistään voideltava iskumekanismi.
- Kuvassa 3 annettu arvo on vain viitteellinen, ja se voi vaihdella sovelluksen ja ympäristöolosuhteiden mukaan.

### **Moottorin voitelu**

- Varmista aina, että laite on irrotettu verkkoviirrasta (paineilmasta) tahattoman käynnistyksen välttämiseksi.
- Moottorin voitelu on välttämätöntä oikean mekaanisen toiminnan varmistamiseksi. Etuna on vakaa momentti ja teho sekä moottori pienempi kuluminen.
- **Voitele moottori seuraavasti:**
  1. Käytä vain RODCRAFT-ilmaöljyä
  2. Puhdista ilmanottonippa ennen käyttöä
  3. Lisää ilmaöljyä (noin 3 tippaa) ilmanottonippaan ja käytä konetta lyhyesti.
- Noudata yllä mainittuja vaiheita ennen koneen käyttämistä ja sen jälkeen. Näin lisäät koneen käyttöikää.
- Manuaalinen moottorin huolto yllä kuvutalla tavalla suoritetaan kaupallisesti saatavilla RODCRAFT-varusteilla. Asenna huoltoyksikkö kuvan 3 mukaan.
- Pidä työkalu puhtaana ja pois syövyttävien kemikaalien läheisyydestä. Älä jätä työkalua ulos.
- **Laitteen huollon ja korjauksen saa suorittaa vain koulutettu huoltohenkilö.**

## 6. Hävitys

Tämän laitteen hävityksessä tulee seurata asianomaisen maan lainsäädännön määräyksiä.

Kaikki vahingoittuneet, pahoin kuluneet tai ei-täysin toimivat laitteet ON POISTETTAVA KÄYSTÄ.

**Korjauksen saa suorittaa vain koulutettu huoltohenkilö.**

**Käytä laitetta vain yllä kuvattuun sen alkuperäiseen käyttötarkoitukseen, kaikki muunlainen käyttö on ehdottomasti kielletty! Valmistaja ei ole vastuussa loukkaantumisista ja vahingoista, jotka ovat aiheutuneet asiattomasta tai väärästä käytöstä ja/tai turvallisuusvaroitusten noudattamatta jättämisestä; takuu ei kata edellä mainittua.**

Käy internet sivuillamme osoitteessa: [www.rodcraft.com](http://www.rodcraft.com)

Voit myös ladata käsikirjat sivuiltamme.

Mahdollisissa lisäkysymyksissä ota yhteyttä lähimpään Rodcraft toimipisteeseen tai valtuutettuun jälleenmyyjään.

Estimado cliente!

Nós, na Rodcraft Pneumatic Tools agradecemos a sua preferência por um dos nossos produtos e convidamo-lo a ler este manual de utilização. Todas as informações necessárias para a utilização adequada do equipamento adquirido estão aqui incluídas: Recomendamos que leia a totalidade da documentação e que observe as referências.

Conserve o manual de utilização em boas condições. Os conteúdos deste manual poderão ser alterados sem aviso prévio e sem quaisquer obrigações no sentido de inserir as alterações e melhorias em cópias já distribuídas.

O nosso objectivo é fabricar produtos com os quais possa trabalhar da forma mais segura e eficaz possível. O mais importante para a sua segurança é a sua atenção e o seu discernimento ao manusear este produto e outras ferramentas. Estas precauções de segurança incluem algumas das mais importantes origens de perigo; no entanto, não podem abranger todos os riscos.

É proibida a cópia ou a tradução de qualquer secção deste manual sem a prévia autorização por escrito do fabricante.

## 1. Dados Técnicos

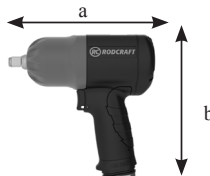

Modelo	Chave	Binário		Velocidade	Peso	Tubo interno Ø-Dia.	Dimensões axbxc	Consumo de Ar		Entrada de ar	Pressão sonora LpA	Potência de Som LwA	Vibração	
		M	Mmax					Média	contínuo				ahd	k
	[pol.]	[Nm]	[Nm]	[min <sup>-1</sup> ]	[kg]	[mm]	[mm]	[l/min]	[l/min]	[pol.]	[dB(A)]	[dB(A)]	[m/s <sup>2</sup> ]	[m/s <sup>2</sup> ]
RC2177	3/8"	420	580	8200	1.25	8	164x175x60	160	470	1/4" RF	90	101	7.9	2.5
RC2267	1/2"	480	660	10200	1.25	8	164x175x60	180	510	1/4" RF	93	104	6.9	2
RC2277	1/2"	900	1250	8200	2.0	8	194x188x70	245	760	1/4" RF	93	104	9.2	2.6

RF: rosca fêmea

pressão máx. 6,3 bar (90 psi)

Vibração: ISO 28927-2 Pressão sonora: ISO 15744

**ahd, ah** : Vibration levels, Niveaux de vibration, Niveles de vibraciones, Vibrationspegel, Livelli di vibrazione, Niveis de vibração, Väråhtelytaso, Vibrationnivåer, Vibrationsnivå, Vibrationsniveau, Vibrationsniveau, Μέγιστος κραδασµών, Vibrációs szint, Vibrácijsu lineñi, Poziomy wibracji, iHladny vibraci, iHladny vibraci, Raven tresljajev, Vibracijos lygiai, Колебательные уровни, Нива на вибращанне, Razine vibracija, Niveluri de vibrație, Titrešim seviyeleri

**k** : Uncertainty, Incertitude, incertidumbre, Unsicherheit, incertezza, incerteza, epävarmuus, osäkerhet, usikkerhet, usikkerhed, onzekerheid, Αβεβαιότητα, Нечетановеност, Nesigurnost, Incertitudine, Belirsizlik

**LpA** : Sound pressure level, Niveau de pression acoustique, Nivel de presión sonora, Schalldruckpegel, Livello di pressione acustica, Nivel de pressão acústica, Äänenpainetaso, Ljudtrycksnivå, Lydtrykksnivå, Lydtryksniveau, Geluidsdrukniveau, Επίπεδο ακουστικής πίεσης dB(A), Ниво на звуковото налягане, Razina zvučnog tlaka, Nivel de presiune acustică, Ses basıncı seviyesi

**LWA** : Sound power level, Niveau de puissance acoustique, Nivel de presión sonora, Schalleistungpegel, Livello di potenza acustica, Nivel de potência acústica, Äänen tehotaso, Ljudeffektivnivå, Lydtrykknivå, Lydeffekt, Geluidsvermogeniveau, Επίπεδο ακουστικής ισχύος dB(A), Ниво на звуковата мощност, Razina zvučne snage, Nivel de putere acustică, Ses gücü seviyesi

**KpA = KWA = 3dB Uncertainty**, Incertitude, incertidumbre, Unsicherheit, incertezza, incerteza, epävarmuus, osäkerhet, usikkerhet, usikkerhed, onzekerheid, Αβεβαιότητα, Нечетановеност, Nesigurnost, Incertitudine, Belirsizlik

## 2. Aplicação e Função

- Uma aparafusadora de impacto é uma ferramenta utilizada para apertar ou desapertar ligações aparafusadas, de modo que uma ligação positiva seja aberta ou unida.
- Uma aparafusadora de impacto só deve ser utilizada para apertar ou desapertar ligações aparafusadas e nunca deve ser utilizada de outro modo.
- Nunca utilize a aparafusadora de impacto para outro fim que não o pretendido.
- Leia atentamente as informações de segurança do produto!

## 3. Inspeção – Âmbito do fornecimento

Abra a embalagem e inspecione o equipamento para verificar se houve danos no transporte e se todas as peças indicadas na guia de remessa estão incluídas. Antes de utilizar o equipamento, efectue uma inspeção visual para determinar se há fugas, danos, peças soltas ou em falta.

Âmbito do fornecimento:

- 1 x Chave de impacto
- 1 x Unidade desumidificadora
- 1 x Manual de Utilização
- 1 x Instruções de Segurança
- 1 x Declaração de Conformidade CE
- 1 x Lista de peças de substituição

## 4. Implementação e Funcionamento

**Geralmente, as orientações de segurança devem ser respeitadas ao operar o equipamento.**

### Informações Gerais:

- Ligue o dispositivo como mostrado na Fig.03.
- Para instalar a cabeça, empurre a cabeça pelo eixo de comando até ao máximo.
- Para remover a cabeça, basta puxar a cabeça do eixo de comando.
- Para colocar a máquina a funcionar, basta premir o Gatilho (2). A velocidade da máquina aumenta à medida que aumenta a pressão no interruptor principal. Pare de premir o gatilho principal para parar.
- Para inverter a chave de fendas rode o interruptor da direcção de rotação (3) para a esquerda ou direita. As direcções de rotação estão indicadas na face do Botão.
- Confirme sempre a posição do botão de direcção de rotação (3) para evitar a rotação accidental.
- Utilize o Botão de Direcção (3) apenas depois de a máquina parar totalmente. Se alterar a direcção da rotação antes de a máquina parar, poderá causar danos na máquina.
- Segure com firmeza a máquina e coloque a extremidade da cabeça aparafusadora na porca. Aplique uma pressão de avanço na máquina de modo que a cabeça não escorregue da porca e ligue a máquina para começar a utilizar.
- Utilize uma Cabeça de Impacto adequada para a porca que pretende utilizar.
- Segure a máquina na direcção da porca. Se apertar a porca durante um período de tempo maior do que o necessário, a porca ou a extremidade da cabeça aparafusadora poderão ficar sobrecarregadas, riscadas, danificadas, etc. Antes de iniciar o trabalho, realize sempre um teste para determinar o tempo de aperto adequado para o seu parafuso. Quando apertar uma porca padrão numa placa de aço, o binário de aperto adequado pode ser obtido num espaço de tempo muito curto (aprox. 0,1-0,2 segundos).
- Desligue a máquina assim que ouvir o som de impacto. Quando apertar uma porca M6 ou mais pequena, ajuste cuidadosamente a pressão no interruptor principal para não danificar a porca.
- O binário de aperto é afectado por uma variedade de factores, incluindo os seguintes. Depois de apertar, verifique sempre o binário com uma chave dinamométrica.
- Se a pressão do fluxo de ar for inferior a 6,3 bars, o binário de aperto ou desaperto também é reduzido.
- Ponta aparafusadora ou ponta de cabeça: A não utilização do tamanho correcto da ponta aparafusadora ou da ponta de cabeça vai causar a diminuição do binário de aperto.
- Para aparafusar um parafuso: Apesar de o coeficiente de aperto e a classe do parafuso serem compatíveis, o binário de aperto correcto vai divergir consoante o diâmetro do parafuso.
- Apesar de o parâmetro do parafuso ser igual, o binário de aperto correcto vai divergir consoante o coeficiente do binário, a classe do parafuso e o comprimento do parafuso.
- A forma de segurar a máquina ou o material a ser aparafusado vão afectar o binário.

## 5. Manutenção

**De modo geral, devem ser respeitadas as normas ambientais para a manutenção do dispositivo do respectivo país.**

### Lubrificação do Mecanismo de Percussão

- Certifique-se sempre que a máquina está desligada da fonte de alimentação (ar comprimido) para impedir o funcionamento accidental.
- É necessário lubrificar o mecanismo de percussão para garantir o correcto funcionamento mecânico. A vantagem é um binário estável e uma saída de potência, assim como o menor desgaste e dano do mecanismo de percussão.
- **Lubrifique o mecanismo de percussão da seguinte forma:**
  1. Utilize apenas lubrificante disponível no mercado com as especificações MoS<sub>2</sub>.
  2. Utilize uma pistola lubrificante com um conector compatível com o bocal de lubrificação do revestimento do mecanismo de percussão.
  3. Limpe o bocal de lubrificação antes de utilizar.
- A frequência de lubrificação e a quantidade de lubrificante com as especificações MoS<sub>2</sub>, depende da utilização da máquina. De modo geral, a necessidade de manutenção é detectada pela redução de binário e potência. Agora, está na altura de lubrificar o mecanismo de percussão.
- O valor indicado na Fig.03 serve apenas de referência e pode divergir consoante a aplicação e as condições ambientais.

### Lubrificação do Motor

- Certifique-se sempre que a máquina está desligada da fonte de alimentação (ar comprimido) para impedir o funcionamento accidental. É necessário lubrificar o motor para garantir o correcto funcionamento mecânico. A vantagem é um binário estável e uma saída de potência, assim como o menor desgaste e dano do motor.
- **Lubrifique o motor da seguinte forma:**
  1. Utilize apenas óleo pneumático para acessórios RODCRAFT.
  2. Limpe o bocal de admissão de ar antes de utilizar.
  3. Encha com óleo pneumático (aprox. 3 gotas) no bocal de admissão de ar e active brevemente a máquina.
- Siga os passos em cima mencionados antes e depois de utilizar a máquina. Isto aumenta a vida útil da máquina.
- A manutenção do motor manual indicada em cima pode ser eficazmente complementada por uma unidade de manutenção disponível no mercado dos acessórios RODCRAFT. Instale a unidade de manutenção como mostrado na Fig03.
- Mantenha a ferramenta limpa e afastada de produtos químicos agressivos. Não deixe a ferramenta ao ar livre.
- **A manutenção e reparação do equipamento deverão ser feitas apenas pela equipa de manutenção técnica.**

## 6. Eliminação

A eliminação deste equipamento deve obedecer à legislação do país respectivo.

Todos os dispositivos danificados, excessivamente desgastados ou que funcionem incorrectamente DEVEM SER RETIRADOS DO SERVIÇO.

**A reparação deve ser efectuada apenas pela equipa de manutenção técnica.**

**Utilize o equipamento apenas para a utilização pretendida anteriormente descrita, é expressamente proibida qualquer outra utilização! Não nos responsabilizamos por ferimentos e danos provocados pela utilização inadequada e má aplicação e/ou incumprimento das precauções de segurança; não são abrangidos pela garantia.**

Visite o nosso sítio de Internet em [www.rodcraft.com](http://www.rodcraft.com)

Aqui poderá, também, descarregar os nossos manuais.

Se tiver alguma questão, contacte a filial ou representante Rodcraft mais perto de si.

Αγαπητέ πελάτη!

Η Rodcraft Pneumatic Tools σας ευχαριστεί για την αγορά ενός εκ των προϊόντων μας και σας προσκαλεί να διαβάσετε το παρόν εγχειρίδιο χρήστη. Σ' αυτό περιέχονται όλες οι απαραίτητες πληροφορίες για την καλή χρήση του εξοπλισμού που αγοράσατε: συστήνεται να διαβάσετε ολόκληρο το εγχειρίδιο να παρατηρήσετε τις αναφορές. Παρακαλούμε πρέπει το εγχειρίδιο χρήση σε καλή κατάσταση. Το περιεχόμενο του παρόντος εγχειριδίου μπορεί να αλλάξει χωρίς προειδοποίηση και χωρίς περαιτέρω υποχρέωση εκ μέρους της εταιρείας, ώστε αλλαγές και βελτιώσεις να συμπεριλαμβάνονται στα ήδη τυπωμένα αντίγραφα. Στόχος μας είναι να κατασκευάζουμε προϊόντα, με τα οποία θα μπορείτε να εργάζεστε με όσο το δυνατόν μεγαλύτερη ασφάλεια και αποτελεσματικότητα. Το πιο σημαντικό για την ασφάλειά σας είναι να είστε προσεκτικοί και να κρίνετε σωστά το χειρισμό του προϊόντος και άλλων εργαλείων. Αυτές οι προφυλαξίες ασφαλείας περιλαμβάνουν μερικές πολύ σημαντικές πηγές κινδύνου, ωστόσο, δεν μπορούν να καλύψουν κάθε πιθανό κίνδυνο. Απαγορεύεται η αντιγραφή ή η μετάφραση οποιουδήποτε μέρους του παρόντος εγχειριδίου χωρίς την πρότερη γραπτή άδεια από τον κατασκευαστή.

1. Τεχνικά Χαρακτηριστικά

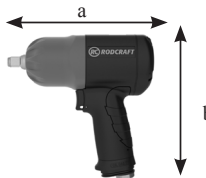

Μοντέλο	Κίνηση	Ροπή		Ταχύτητα	Βάρος	Εσωτερική Διάμετρος Μάνικας Ø	Ανοχή αχbxc	Μέση κατανάλωση		Εισαγωγή αέρα	Ηχητική πίεση LpA	Ηχητική ισχύς LwA	Δόνηση	
		M	Mmax					αέρα	συνεχής				ahd	k
	[Zoll]	[Nm]	[Nm]	[min-1]	[kg]	[mm]	[mm]	[l/min]	[l/min]	[Zoll]	[dB(A)]	[dB(A)]	[m/s²]	[m/s²]
RC2177	3/8"	420	580	8200	1.25	8	164x175x60	160	470	1/4" FT	90	101	7.9	2.5
RC2267	1/2"	480	660	10200	1.25	8	164x175x60	180	510	1/4" FT	93	104	6.9	2
RC2277	1/2"	900	1250	8200	2.0	8	194x188x70	245	760	1/4" FT	93	104	9.2	2.6

FT: εσωτερικό σπείρωμα (θηλυκό σπείρωμα) μεγ. πίεση η 6.3 bar (90 psi)

Δόνηση: ISO 28927-2 Ηχητική πίεση: ISO 15744

**ahd, ah** : Vibration levels, Niveaux de vibration, Niveles de vibraciones, Vibrationspegel, Livelli di vibrazione, Niveis de vibraçao, Väråhtelytaso, Vibra tionsnivåer, Vibrasjonsnivå, Vibrationsniveau, Vibrationniveau, Μέγιστος κραδασμών, Vibrációs szint, Vibráciu lineñi, Poziomy vibraci, iHladny vibraci, Hladny vibracii, Raven treslajev, Vibracijos lygiai, Kolebatelynye urovni, Нива на вибрациите, Razine vibracija, Niveluri de vibrație, Titretsen seviyeleri

**k** : Uncertainty, Incertitude, incertidumbre, Unsicherheit, incertezza, epåvarmuus, osåkerhet, usikkerhet,usikkerhed, onzekerheid, Αβεβαιότητα, Нечетановеност, Nesigurnost, Incertitudine, Belirsizlik

**LpA**: Sound pressure level, Niveau de pression acoustique, Nivel de presión sonora, Schalldruckpegel, Livello di pressione acustica, Nivel de pressão acústica, Åånenpainetaso, Ljudtrycksnivå, Lydtrykksnivå, Lydtryksniveau,Geluidsdrnkniveau, Επίπεδο ακουστικής πίεσης dB(A), Ниво на звуковото налягане, Razina zvuånog tlaka, Nivel de presune acusticå, Ses basinci seviyesi

**LWA** : Sound power level, Niveau de puissance acoustique, Nivel de presión sonora, Schalleistungpegel, Livello di potenza acustica, Nivel de potência acústica, Åånen tehotaso, Ljudeffektivnivå, Lydtrykknivå, Lydeffekt,Geluidsvermogeniveau, Επίπεδο ακουστικής ισχύος dB(A), Ниво на звуковата мощност, Razina zvuånog snage, Nivel de putere acusticå, Ses glaci seviyesi

**KpA = KWA = 3dB Uncertainty**, Incertitude, incertidumbre, Unsicherheit, incertezza, incerteza, epåvarmuus, osåkerhet, usikkerhet,usikkerhed, onzekerheid, Αβεβαιότητα, Нечетановеност, Nesigurnost, Incertitudine, Belirsizlik

2. Εφαρμογή και Λειτουργία

- Το αερόκλειδο είναι ένα εργαλείο που χρησιμοποιείται για να ξεσφίγγουμε ή να σφίγγουμε βίδες, ώστε να ανοίγει ή να κλείνει μια θετική σύνδεση.
- Το αερόκλειδο πρέπει να χρησιμοποιείται μόνο για να ξεσφίγγετε ή να σφίγγετε βίδες και δεν πρέπει ποτέ να χρησιμοποιείται με οποιονδήποτε άλλο τρόπο.
- Ποτέ μη χρησιμοποιείτε το αερόκλειδο για οποιονδήποτε άλλο λόγο από τον προβλεπόμενο.
- Παρακαλούμε διαβάστε προσεκτικά τις πληροφορίες ασφαλείας του προϊόντος!

3. Έλεγχος – Περιεχόμενο συσκευασίας

Ανοίξτε τη συσκευασία και ελέγξτε τον εξοπλισμό για τυχόν ζημιές από τη μεταφορά και ότι όλα τα μέρη του που περιγράφονται στα συνοδευτικά έγγραφα βρίσκονται στη θέση τους. Πριν χρησιμοποιήσετε τον εξοπλισμό πραγματοποιήστε έναν οπτικό έλεγχο για να διαπιστώσετε τυχόν διαρροές, βλάβες, χαλαρά μέρη ή μέρη που λείπουν.

Περιεχόμενο συσκευασίας:

- 1 x Οδηγός κρούσης
- 1 x Πακέτο αφυγραντή
- 1 x Εγχειρίδιο Χρήσης
- 1 x Οδηγίες Ασφαλείας
- 1 x Δήλωση Πιστότητας σύμφωνα με τις οδηγίες της Ευρωπαϊκής Κοινότητας
- 1 x Λίστα ανταλλακτικών

## 4. Συναρμολόγηση και Λειτουργία

Γενικά πρέπει να τηρούνται οι οδηγίες ασφαλείας όταν εργάζεστε με τον εξοπλισμό.

### Γενικές Πληροφορίες:

- Συνδέστε τη συσκευή όπως φαίνεται στην Εικ.03.
- Για να εγκαταστήσετε την υποδοχή, σπρώξτε τη στον κινητήριο άξονα όσο πάει.
- Για να αφαιρέσετε την υποδοχή, απλά τραβήξτε την από τον κινητήριο άξονα.
- Για να λειτουργήσετε τη μηχανή, απλά πατήστε τη Σκανδάλη (2). Η ταχύτητα της Μηχανής μεγαλώνει αυξάνοντας την πίεση στον κύριο διακόπτη. Απελευθερώστε τον κύριο διακόπτη για διακοπή.
- Για αντιστροφή της φοράς κίνησης του κοχλία στρέψτε το διακόπτη κατεύθυνσης περιστροφής (3) προς τα αριστερά ή προς τα δεξιά. Οι κατευθύνσεις της περιστροφής εμφανίζονται επίσης στο πάνω μέρος του Πλήκτρου.
- Πάντα να ελέγχετε το κουμπί κίνηση εμπρός-/κίνηση πίσω (3) για να αποφεύγετε ανεπιθύμητη περιστροφή
- Χρησιμοποιήστε το Πλήκτρο Μπρος / Πίσω (3) μόνο αφού η μηχανή σταματήσει εντελώς. Η αλλαγή της κατεύθυνσης περιστροφής πριν σταματήσει η μηχανή μπορεί να βλάψει τη μηχανή.
- Κρατήστε τη μηχανή σταθερά και τοποθετήστε την άκρη της υποδοχής του κλειδιού στο παζιμάδι. Πιέστε τη μηχανή προς τα μπρος τόσο ώστε να μη γλιστρήσει η υποδοχή από το παζιμάδι και ενεργοποιήστε τη μηχανή ώστε να αρχίσει η λειτουργία.
- Χρησιμοποιήστε την κατάλληλη Υποδοχή για το παζιμάδι που θέλετε να χρησιμοποιήσετε.
- Κρατήστε τη μηχανή έτσι ώστε να δείχνει κατευθείαν προς το παζιμάδι. Εάν σφίξετε το παζιμάδι για περισσότερο χρόνο από ότι χρειάζεται, το παζιμάδι ή η άκρη της υποδοχής του κλειδιού μπορεί να υποστούν υπερβολική πίεση, να αποσυνδεθούν, να υποστούν βλάβη, κλπ. Πριν ξεκινήσετε την εργασία σας, να πραγματοποιείτε πάντα μία δοκιμαστική λειτουργία ώστε να προσδιορίσετε τον κατάλληλο χρόνο σύσφιξης για τη βίδα σας. Όταν σφίγγετε ένα κανονικό παζιμάδι σε χαλύβδινη πλάκα, η κατάλληλη ροπή σύσφιξης μπορεί να επιτευχθεί εξαιρετικά σύντομα (περίπ. 0.1-0.2 δευτερόλεπτα).
- Απενεργοποιήστε τη μηχανή μόλις ακουστεί ο ήχος κρούσης. Όταν σφίγγετε παζιμάδι Μ6 ή μικρότερο, ρυθμίστε προσεκτικά την πίεση στον κύριο διακόπτη ώστε να μην υποστεί ζημιά το παζιμάδι.
- Η ροπή σύσφιξης επηρεάζεται από πολλούς παράγοντες συμπεριλαμβανομένων των παρακάτω. Μετά τη σύσφιξη πάντα να ελέγχετε τη ροπή με κλειδί ροπής.
- Εάν η πίεση ροής του αέρα είναι μικρότερη των 6.3 bars, μειώνεται και η σύσφιξη ή η χαλάρωση της ροπής στρέψης.
- Εξάρτημα καταβιδιού ή υποδοχής: Εάν δεν χρησιμοποιήσετε το σωστό μέγεθος εξαρτήματος καταβιδιού ή υποδοχής θα υπάρξει μείωση της ροπής σύσφιξης.
- Για βίδωμα μπουλονιού: Ακόμα κι αν συμπίπτουν ο συντελεστής ροπής και η τάξη του μπουλονιού, η κατάλληλη ροπή σύσφιξης θα διαφέρει ανάλογα με τη διάμετρο του μπουλονιού.
- Ακόμα κι αν η διάμετρος του μπουλονιού είναι ίδια, η κατάλληλη ροπή σύσφιξης θα διαφέρει ανάλογα με το συντελεστή ροπής, την τάξη του μπουλονιού και το μήκος του.
- Ο τρόπος που κρατάτε τη μηχανή ή το υλικό που πρόκειται να συσφιχθεί επίσης επηρεάζουν τη ροπή.

## 5. Συντήρηση

Γενικά, πρέπει να τηρούνται οι περιβαλλοντικοί κανονισμοί κάθε χώρας για τη συντήρηση της συσκευής.

### Λίπανση του Μηχανισμού Ανάφλεξης

- Να βεβαιώνουμε πάντα ότι το μηχανήμα είναι αποσυνδεδεμένο από την πηγή ενέργειας του (συμπιεσμένος αέρας) για την αποφυγή ατυχήματος.
- Η λίπανση του μηχανισμού ανάφλεξης είναι απαραίτητη για να εξασφαλιστεί η ορθή λειτουργία του μηχανήματος. Η σταθερή ροπή στρέψης και η ισχύς γρήγορα αποτελούν μεγάλο πλεονέκτημα, ενώ εξασφαλίζουν μικρότερη φθορά και καταπόνηση του μηχανισμού ανάφλεξης.
- **Λιπάνετε το μηχανισμό ανάφλεξης ως εξής:**
  1. Χρησιμοποιείτε μόνο τα λιπαντικά του εμπορίου με προδιαγραφές MoS<sub>2</sub>
  2. Χρησιμοποιείτε γρασαδόρο με τον αντίστοιχο σύζευκτη για το στόμιο εισαγωγής γράσου που βρίσκεται στο πλαίσιο του μηχανισμού ανάφλεξης.
  3. Καθαρίζετε το στόμιο εισαγωγής γράσου πριν από τη χρήση.
- Η συχνότητα λίπανσης και η ποσότητα του γράσου με προδιαγραφές MoS<sub>2</sub> εξαρτώνται από τη χρήση του μηχανήματος. Σε γενικές γραμμές, η ανάγκη για συντήρηση μπορεί να διαπιστωθεί από τη μειωμένη ροπή στρέψης και ισχύ. Τώρα είναι η κατάλληλη στιγμή για να λιπάνετε το μηχανισμό ανάφλεξης.
- Η δευτεμνή τιμή στην Εικ.03 είναι μόνο για σκοπούς αναφοράς και μπορεί να αποκλίει ανάλογα με την εφαρμογή και τις κλιματικές συνθήκες.

### Λίπανση του μοτέρ

- Να βεβαιώνουμε πάντα ότι το μηχανήμα είναι αποσυνδεδεμένο από την πηγή ενέργειας του (συμπιεσμένος αέρας) για την αποφυγή ατυχήματος. Η λίπανση του μοτέρ είναι απαραίτητη για την ορθή μηχανική λειτουργία του. Η σταθερή ροπή στρέψης και η ισχύς εξόδου αποτελούν μεγάλο πλεονέκτημα, ενώ εξασφαλίζουν μικρότερη φθορά και καταπόνηση του μηχανισμού ανάφλεξης.
- **Λιπάνετε το μοτέρ ως εξής:**
  1. Χρησιμοποιείτε μόνο εξαρτήματα αέρα-ελαίου RODCRAFT
  2. Καθαρίζετε την εισαγωγή αέρα του στομίου πριν τη χρήση
  3. Γεμίστε πληρωτικό αέρα-λαδιού (περίπου 3 σταγόνες) μέσα στο στόμιο εισαγωγής αέρα και λειτουργείτε για σύντομο χρόνο το μηχανήμα.
- Ακολουθήστε τα παραπάνω βήματα πριν και μετά τη χρήση του μηχανήματος. Αυτό αυξάνει τη διάρκεια ζωής του μηχανήματος.
- Μπορείτε να προμηθευτείτε το εγχειρίδιο συντήρησης του μοτέρ όπως περιγράφεται παραπάνω από τις διαθέσιμες μονάδες συντήρησης που υπάρχουν στην αγορά από τη σειρά εξαρτημάτων της RODCRAFT. Εγκαταστήστε τη μονάδα συντήρησης όπως φαίνεται στην Εικ.03.
- Να διατηρείτε το εργαλείο καθαρό και μακριά από διαβρωτικά χημικά. Μην αφήνετε το εργαλείο σε εξωτερικό χώρο.
- **Η συντήρηση και η επισκευή του εξοπλισμού να γίνεται μόνο από το τεχνικό προσωπικό συντήρησης.**

## 6. Διάθεση

Η διάθεση του παρόντος εξοπλισμού πρέπει να είναι σύμφωνη με τη νομοθεσία της αντίστοιχης.

Όλες οι κατεστραμμένες, άσχημα φθαρμένες ή ελαττωματικά λειτουργούσες συσκευές ΠΡΕΠΕΙ ΝΑ ΑΠΟΣΥΡΟΝΤΑΙ.

**Επισκευές πρέπει να γίνονται μόνο από το τεχνικό προσωπικό συντήρησης.**

**Να χρησιμοποιείτε τον εξοπλισμό μόνο για την χρήση για την οποία προορίζεται όπως περιγράφεται ανωτέρω, κάθε άλλη χρήση αποκλείεται ρητά! Δεν φέρουμε καμία ευθύνη για τραυματισμούς και φθορά περιουσίας εξαιτίας της ακατάλληλης χρήσης ή της κακής χρήσης και/ή της μη συμμόρφωσης με τις προφυλάξεις ασφαλείας. Αυτά δεν καλύπτονται από την εγγύηση.**

Επισκεφτείτε το δικτυακό μας τόπο [www.rodcraft.com](http://www.rodcraft.com)

Εδώ μπορείτε επίσης να μεταφορτώσετε (download) τα εγχειρίδιά μας.

Για περαιτέρω ερωτήσεις απευθυνθείτε στον κοντινότερο εξουσιοδοτημένο αντιπρόσωπο της Rodcraft.

Szanowni Klienci!

Firma Rodcraft Pneumatic Tools dziękuje za zakup jednego z naszych produktów i zachęca do lektury niniejszego podręcznika obsługi.

Znajdują się tu wszystkie informacje niezbędne do odpowiedniej obsługi zakupionego narzędzia: wskazane jest przeczytanie całości i stosowanie się do zaleceń.

Podręcznik obsługi należy zachować. Jego zawartość może ulec zmianie bez zapowiedzi i bez idących za tym zobowiązań, tak więc zmiany i usprawnienia mogą zostać dodane do już rozproszonych egzemplarzy.

Naszym celem jest wytwarzanie produktów, z którymi praca jest tak bezpieczna i wydajna, jak to tylko możliwe. Dla Państwa bezpieczeństwa najważniejsze jest zachowanie ostrożności i przestrzeganie zasad obsługi podczas pracy z tym, oraz innymi, narzędziami. Środki ostrożności obejmują część ważnych źródeł zagrożenia, jednak nie podają wszystkich możliwych zagrożeń.

Kopowanie i tłumaczenie którejkolwiek części niniejszego podręcznika, bez pisemnej zgody producenta, jest zakazane.

### 1. Dane techniczne

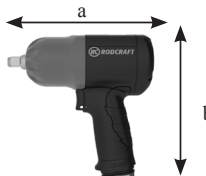

Model	Napęd	Moment obrotowy		Prędkość	Waga	Wewnętrzny obwód Ø-Sre.	Wymiary axbxc	Przeciętne		Wlot Powietrza	Ciśnienie dźwięku LpA	Moc dźwięku LwA	Drgania	
		M	Mmax					zużycie powietrza	ciągłe				ahd	k
		[Cal]	[Nm]					[Nm]	[min-1]				[kg]	[mm]
RC2177	3/8"	420	580	8200	1.25	8	164x175x60	160	470	1/4" FT	90	101	7.9	2.5
RC2267	1/2"	480	660	10200	1.25	8	164x175x60	180	510	1/4" FT	93	104	6.9	2
RC2277	1/2"	900	1250	8200	2.0	8	194x188x70	245	760	1/4" FT	93	104	9.2	2.6

FT: gwint żeński

maks. ciśnienie 6,3 bara (90 psi)

Drgania: ISO 28927-2

Ciśnienie dźwięku: ISO 15744

**ahd, ah** : Vibration levels, Niveaux de vibration, Niveles de vibraciones, Vibrationspegel, Livelli di vibrazione, Niveis de vibração, Väråhtelytaso, Vibrationnivåer, Vibrasjonsnivå, Vibrationsniveau, Vibratieniveaus, Μέγιστος κραδασµίων, Vibrációs szint, Vibráciu limeňi, Poziomy vibrací, iHladiny vibrací, Hladiny vibrácií, Raven treslajev, Vibracijos lygiai, Колебательные уровни, Нива на вибрацине, Razine vibracija, Niveluri de vibrație, Titrimşen seviyeleri

k : Uncertainty, Incertitude, incertidumbre, Unsicherheit, incertezza, epävarmuus, osäkerhet, usikkerhet, usikkerhed, onzekerheid, Αβεβαιότητα, Нечетановеност, Nesigurnost, Incertitudine, Belirsizlik

**LpA**: Sound pressure level, Niveau de pression acoustique, Nivel de presión sonora, Schalldruckpegel, Livello di pressione acustica, Nivel de pressão acústica, Äänenpainetaso, Ljudtrycksnivå, Lydtrykksnivå, Lydtryksniveau, Geluidsdrukniveau, Επίπεδο ακουστικής πίεσης dB(A), Ниво на звуковото налягане, Razina zvučnog tlaka, Nivel de presiune acustică, Ses basıncı seviyesi

**LWA** : Sound power level, Niveau de puissance acoustique, Nivel de presión sonora, Schalleistungspegel, Livello di potenza acustica, Nivel de potencia acústica, Äänen tehostas, Ljudeffektnivå, Lydlydteffekt, Geluidsvermogenniveau, Επίπεδο ακουστικής ισχύος dB(A), Ниво на звуковата мощност, Razina zvučne snage, Nivel de putere acustică, Ses gücü seviyesi

**KpA = KWA = 3dB Uncertainty**, Incertitude, incertidumbre, Unsicherheit, incertezza, epävarmuus, osäkerhet, usikkerhet, usikkerhed, onzekerheid, Αβεβαιότητα, Нечетановеност, Nesigurnost, Incertitudine, Belirsizlik

### 2. Zastosowanie i funkcje

- Napęd udarowy jest to narzędzie do odkręcania i zakręcania połączeń śrubowych, tak aby skutecznie odłączać lub połączyć złącza.
- Napęd udarowy należy używać tylko do odkręcania i dokręcania połączeń śrubowych i nie wolno go nigdy wykorzystywać w jakikolwiek inny sposób.
- Nigdy nie używać napędu udarowego do niczego innego jak tylko do celu, dla którego został on zaprojektowany.
- Należy uważnie przeczytać informację bhp dotyczącą produktu!

### 3. Kontrola - Przedmiot dostawy

Otworzyć opakowanie i sprawdzić, czy zawartość nie uległa uszkodzeniu podczas transportu oraz czy zawiera wszystkie części, wymienione w dokumentach ładunkowych. Przed użyciem narzędzia należy przeprowadzić jego oględziny, aby określić przecieki, uszkodzenia, obluźowane lub brakujące części.

Zawartość opakowania:

- 1 x Nośnik uderzenia
- 1 x Pakiet osuszacza
- 1 x Podręcznik użytkownika
- 1 x Instrukcje bezpieczeństwa
- 1 x Deklaracja zgodności EC
- 1 x Wykaz części zamiennych

#### 4. Rozpoczęcie pracy i obsługa

Podczas pracy z narzędziem należy przestrzegać ogólnych zasad bezpieczeństwa.

##### Informacje ogólne

- Podłączyć urządzenie jak widać na Rys.03.
- W celu zainstalowania gniazdka (nasadki), włóż gniazdko (nasadkę) do wrzeciona napędowego możliwie jak najgłębiej.
- Aby wyjąć gniazdko (nasadkę), po prostu wyciągnij gniazdko z wrzeciona napędowego.
- Aby uruchomić maszynę, po prostu naciśnij spust (2). Prędkość maszyny wzrasta na skutek rosnącego nacisku na główny przełącznik. Zwolnij główny przełącznik w celu zatrzymania.
- Aby odwrócić śrubokręt obrócić na boki włącznik kierunku (3) w lewo albo w prawo. Kierunki obrotu są pokazane także na gałce.
- Zawsze sprawdź regulator do przodu/ do tyłu(3), aby uniknąć niechcianych obrotów
- Zmieniaj kierunek obrotu gałką Forward/ Reverse (3) tylko wtedy, gdy maszyna całkowicie się zatrzyma. Zmiana kierunku obrotów, zanim maszyna się zatrzyma, może uszkodzić maszynę.
- Maszynę należy trzymać pewnie i umieszczać gniazdko (nasadkę) na nakrętce. Docisnąć maszynę w taki sposób, aby gniazdko (nasadka) nie wyslizgiwało się z nakrętki i włączyć maszynę, by zaczęła pracować.
- Używaj właściwego gniazdka (nasadki) do nakrętki, którą chcesz wkręcić lub wykręcić.
- Maszynę trzymaj skierowaną prosto na nakrętkę. Jeśli dokręcisz nakrętkę przez czas dłuższy niż potrzeba, to nakrętka lub punkt nasadki napędu może ulec przecięciu, zdarciu, uszkodzeniu, itp. Przed rozpoczęciem pracy zawsze wykonaj próbę działania maszyny w celu określenia właściwego doboru czasu dokręcania śrub. Przy dokręcaniu standardowej nakrętki w stalowej płycie, można osiągnąć właściwy moment dokręcający w niezwykle krótkim czasie (ok. 0,1-0,2 sekundy).
- Wyłącz maszynę, jak tylko usłyszysz dźwięk uderzenia. Przy dokręcaniu nakrętki M6 lub mniejszej starannie ustaw ciśnienie na przełączniku głównym, tak aby nakrętka nie uległa zniszczeniu.
- Moment dokręcający zależy od wielu czynników, między innymi od tych podanych poniżej. Po dokręceniu zawsze sprawdź moment dokręcenia za pomocą klucza dynamometrycznego.
- Jeśli ciśnienie przepływu powietrza jest niższe niż 6,3 bara, również zredukowane zostają obroty dokręcania lub odkręcania.
- Końcówka napędu (bijak) lub końcówka gniazdka (nasadki): Niedobieranie właściwego rozmiaru końcówki napędu czy końcówki nasadki spowoduje zmniejszenie momentu dokręcającego.
- W przypadku wkręcania śrub: Nawet jeśli współczynnik momentu obrotowego i klasa śruby są te same, to właściwy moment dokręcający będzie zależał od średnicy śruby.
- Nawet jeśli średnice śrub są takie same, to właściwy moment dokręcający będzie zależał od współczynnika momentu obrotowego, klasy śruby i długości śruby.
- Sposób trzymania maszyny czy materiału w miejscu jego wkręcania będzie miał wpływ na moment obrotowy.

#### 5. Konserwacja

Generalnie, w celu konserwacji urządzenia należy przestrzegać przepisów o ochronie środowiska dla danego kraju.

##### Smarowanie mechanizmu uderzeń

- Zwasze sprawdzać, czy maszyna jest odłączona od źródła energii (sprężone powietrze), aby uniknąć przypadkowych działań.
- Smarowanie mechanizmu uderzeń jest niezbędne, aby zapewnić prawidłowe funkcjonowanie mechaniczne. Zaletą są stabilne obroty oraz wyższe zasilania, podobnie jak mniejsze zużycie mechanizmu uderzeń.
- **Nasmarować mechanizm uderzeń zgodnie ze wskazówkami:**
  1. Korzystać wyłącznie ze smarów dostępnych komercyjnie na rynku ze specyfikacjami MoS<sub>2</sub>
  2. Korzystać z pistoletu na smar z łącznikiem w celu nasmarowania złączki na obudowie mechanizmu uderzeń.
  3. Przed użyciem oczyścić nasmarowaną złączkę
- Częstotliwość smarowania i ilość smaru ze specyfikacjami MoS<sub>2</sub> zależy od wykorzystania maszyny. Generalnie potrzeba konserwacji może być widoczna poprzez zredukowane obroty i moc. A teraz najwyższy czas, aby nasmarować mechanizm uderzeń.
- Wartość podana na Rys.03 jest tylko wartością referencyjną i może wahać się w zależności od zastosowania oraz warunków klimatycznych.

##### Smarowanie silnika

- Zwasze sprawdzać, czy maszyna jest odłączona od źródła energii (sprężone powietrze), aby uniknąć przypadkowych działań. Smarowanie silnika jest niezbędne, aby zapewnić prawidłowe funkcjonowanie mechaniczne. Zaletą są stabilne obroty oraz wyższe zasilania, podobnie jak mniejsze zużycie silnika.
- **Nasmarować silnik w poniższy sposób:**
  1. Korzystać wyłącznie z dodatku olej powietrza firmy RODCRAFT
  2. Przed użyciem oczyścić złączkę dla wlotu powietrza
  3. Dolać oleju powietrze (ok. 3 krople) do smarowniczk i szybko rozpocząć korzystanie z maszyny.
- Skorzystaś z wymienionych powyżej instrukcji przed i po zastosowaniu maszyny. Zwiększa to żywotność serwisową maszyny.
- Ręczna konserwacja silnika, jak opisano powyżej, może być skuteczna i uzupełniona przez dostępne komercyjnie urządzenie do konserwacji z dodatków RODCRAFT. Zainstalować urządzenia do konserwacji, jak pokazano na Rys.03.
- Utrzymywać narzędzie w czystości i z dala od żrących substancji chemicznych. Nie pozostawiać narzędzia na wolnym powietrzu.
- **Konserwację i naprawę narzędzi może przeprowadzać wyłącznie personel techniczny.**

#### 6. Likwidacja

Likwidacja narzędzi musi być zgodna z prawodawstwem odpowiedniego kraju.

Urządzenia uszkodzone, mocno zużyte lub nieoprawnie działające **NALEŻY ODSUNĄĆ OD PRACY.**

**Naprawę narzędzi może przeprowadzać wyłącznie personel techniczny.**

**Narzędzie należy stosować wyłącznie zgodnie z jego przeznaczeniem, opisanym powyżej. Jakikolwiek inne zastosowanie jest niedozwolone! Nie prejmujemy na siebie odpowiedzialności za uszkodzenia ciała i szkody poniesione w związku z nieodpowiednim użytkowaniem i/lub nieprzestrzeganiem zasad bezpieczeństwa; gwarancja nie obejmuje takich sytuacji.**

Odwiedź naszą stronę internetową: [www.rodcraft.com](http://www.rodcraft.com)

Znajdują się tu podręczniki obsługi do pobrania.

W przypadku pytań, należy skontaktować się z najbliższym oddziałem Rodcraft lub autoryzowanym sprzedawcą.



Vážený zákazník!

Rodcraft Pneumatic Tools vám děkuje, že jste si zakoupili jeden z jejich výrobků a prosí vás, abyste si přečetli tento návod k obsluze.

Všechny nezbytné informace pro adekvátní použití zakoupeného zařízení jsou obsaženy zde: radíme vám proto, abyste si přečetli celou tuto příručku a prohlédli si referenci.

Prosím udržujte návod k obsluze v dobrém stavu. Obsah tohoto návodu k obsluze se může změnit bez předchozího upozornění a bez dalších závazků v takové míře, že změny a zdokonalení mohou být vloženy do již distribuovaných kopií.

Naším cílem je vyrábět nástroje, se kterými lze pracovat co nejbezpečněji a co nejefektivněji. Nejdůležitější pro vaši bezpečnost jsou vaše pozornost a úsudek při manipulaci s tímto výrobkem a dalšími nástroji. Bezpečnostní předpisy pro tyto výrobky obsahují důležité zprávy nebezpečí, nicméně nemohou pokrýt všechna možná rizika.

Bez předchozího písemného svolení výrobce je kopírování jakékoli části tohoto návodu k obsluze nebo jeho překladu zakázáno.

## 1. Technické údaje

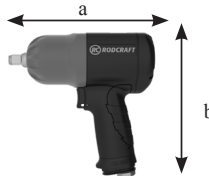

Model	Pohon	Moment		Otáčky	Hmotnost	Vnitřní průměr hadice Ø	Rozměr axbxc	Spotřeba vzduchu		Přívod vzduchu	Akustický tlak LpA	Akustický výkon LwA	Vibrace	
		M	Mmax					průměrná	kontinuální				ahd	k
	[palců]	[Nm]	[Nm]	[min <sup>-1</sup> ]	[kg]	[mm]	[mm]	[l/min]	[l/min]	[palců]	[dB(A)]	[dB(A)]	[m/s <sup>2</sup> ]	[m/s <sup>2</sup> ]
RC2177	3/8"	420	580	8200	1.25	8	164x175x60	160	470	1/4" stopy	90	101	7.9	2.5
RC2267	1/2"	480	660	10200	1.25	8	164x175x60	180	510	1/4" stopy	93	104	6.9	2
RC2277	1/2"	900	1250	8200	2.0	8	194x188x70	245	760	1/4" stopy	93	104	9.2	2.6

stopy: vnitřní závit

max. tlak 6,3 bar (90 psi)

Vibrace: ISO 28927-2 Akustický tlak: ISO 15744

**ahd, ah** : Vibration levels, Niveaux de vibration, Niveles de vibraciones, Vibrationspegel, Livelli di vibrazione, Niveis de vibraçao, Väråhtelytaso, Vibrationssnivåer, Vibrasjonsnivå, Vibrationsniveau, Vibrationsniveau, Μέγιστος κραδασµών, Vibrációs szint, Vibráciu lmeňi, Poziomy vibracji, iHladiny vibrací, Hladiny vibrácií, Raven treslajev, Vibracijos lygiai, Колебательные уровни, Нива на вибрирање, Razine vibracija, Niveluri de vibrație, Titrežni sevayeleri

**k** : Uncertainty, Incertitude, incertidumbre, Unsicherheit, incertezza, incertezza, epävarmuus, osäkerhet, usikkerhet, usikkerhed, onzekerheid, Αβεβαιότητα, Нечетановеност, Nesigurnost, Incertitudine, Belirsizlik

**LpA** : Sound pressure level, Niveau de pression acoustique, Nivel de presión sonora, Schalldruckpegel, Livello di pressione acustica, Nivel de pressão acústica, Äänenpainetaso, Ljudtrycksnivå, Lydrykksnivå, Lydrykksniveau, Geluidsdrukniveau, Επίπεδο ακουστικής πίεσης, dB(A), Ниво на звуковото налягане, Razina zvučnog tlaka, Nivel de presiune acustică, Ses basıncı seviyesi

**LWA** : Sound power level, Niveau de puissance acoustique, Nivel de presión sonora, Schalleistungspegel, Livello di potenza acustica, Nivel de potência acústica, Äänen tehotaaso, Ljudeffektivnivå, Lydrykknivå, Lydeffekt, Geluidsvermogenniveau, Επίπεδο ακουστικής ισχύος, dB(A), Ниво на звуковата мощност, Razina zvučne snage, Nivel de putere acustică, Ses gücü seviyesi

**KpA = KWA = 3dB Uncertainty**, Incertitude, incertidumbre, Unsicherheit, incertezza, incertezza, epävarmuus, osäkerhet, usikkerhet, usikkerhed, onzekerheid, Αβεβαιότητα, Нечетановеност, Nesigurnost, Incertitudine, Belirsizlik

## 2. Použití a funkce

- Rázový utahovák je nástroj, používaný k uvolnění či dotažení šroubovaných spojů, jenž rozpojuje či spojuje.
- Rázový utahovák by měl být používán pouze k uvolňování či dotahování šroubovaných spojů a nikdy nesmí být použit k jiným účelům.
- Nikdy nepoužívejte rázová utahovák k žádnému jinému, než původnímu účelu.
- Pečlivě si prosím přečtěte bezpečnostní informace o výrobku!

## 3. Kontrola – úplnost balení

Otevřete balení a zkontrolujte zařízení, zda nebylo poškozeno dopravou a zda jsou všechny části specifikované v dodacím listu v balení. Před použitím nástroje vizuálně zkontrolujte, zda ze zařízení neuniká olej, není poškozeno, nejsou uvolněné nebo zda nechybí nějaké části.

Obsah balení:

- 1 x Rázový utahovák
- 1 x Sáček s odvlhčovačem
- 1 x Návod k použití
- 1 x Bezpečnostní pokyny
- 1 x EC Prohlášení o shodě
- 1 x Seznam náhradních dílů

## 4. Implementace a činnost

Když pracujete s nástrojem, je nutné dodržovat obecné bezpečnostní směrnice.

### Obecné informace:

- Zapojte přístroj, jak je uvedeno na obr. 03.
- Pro vložení nástrčného klíče nasuňte nástrčný klíč do čepu co nejvíc to půjde.
- Pro vyjmutí nástrčného klíče jednoduše vytáhněte nástrčný klíč z čepu.
- Pro spuštění nástroje stačí pouze stisknout spouštěč (2). Rychlost nástroje zvyšujete zvýšením tlaku na hlavní spínač. Uvolněním hlavního spínače činnost nástroje zastavíte.
- Chcete-li změnit směr šroubování, otočte přepínač směru otáčení (3) doleva nebo doprava. Směry otáčení jsou také zobrazeny na boku knoflíku.
- Knoflík směru otáčení (doleva/doprava) (3) vždy zkontrolujte, abyste se vyhnuli rotaci nežádoucím směrem.
- Knoflík Vpřed- / Vzd (3) používejte pouze pokud je nástroj úplně zastaven. Změna směru otáčení před tím, než se nástroj úplně zastaví, může přístroj poškodit.
- Držte nástroj pevně a umístěte jeho nástrčný klíč nad matici. Zatlačte na nástroj směrem vpřed a zajistěte, aby nástrčný klíč neskouzlou z matice a nástroj zapněte, aby začal pracovat.
- Pro matici, kterou chcete použít zvolte správný nástrčný klíč rázového utahovačku.
- Držte nástroj tak, aby mířil přímo na matici. Pokud dotahujete matici déle, než je potřeba, bude matice či nástrčný klíč příliš namáhán, stržený, poškozený, atd. Před započatím své činnosti vždy proveďte testování, abyste zjistili správnou dobu dotažení vašeho šroubu. Pokud dotahujete standardní šroub v kovovém obalu, může být správný utahovací moment dosažen za velmi krátký okamžik (přibl. 0,1 - 0,2 sekundy).
- Ihned jakmile uslyšíte zvuk nárazu nástroj vypněte. Při dotahování matice M6 či menší, opatrně nastavte tlak na hlavním spínači tak, aby se matice nepoškodila.
- Uťahovací moment je ovlivněn širokou škálou faktorů, včetně následujících. Po dotažení vždy kontrolujte moment momentovým klíčem.
- Je-li tlak proudu vzduchu nižší než 6,3 bary, snižte se i utahovací nebo uvolňovací moment.
- Bit či nástrčný klíč: Pokud nedodržíte správnou velikost bitu či nástrčného klíče, snižíte utahovací moment nástroje.
- Pro utahování šroubu: I když jsou koeficient momentu a třída šroubu stejné, správný utahovací moment bude různý kvůli průměru šroubu.
- I když je průměr šroubu stejný, správný utahovací moment bude různý kvůli koeficientu momentu, třídě šroubu a délce šroubu.
- Metoda držení nástroje nebo materiálu v poloze při dotahování ovlivní výsledný utahovací moment.

## 5. Údržba

Pro údržbu nástroje v zásadě platí, že je třeba dodržovat předpisy o životním prostředí příslušné země.

### Mazání rázového mechanismu

- Vždy se ujistěte, že je nástroj odpojen od zdroje energie (stlačeného vzduchu), abyste se vyhnuli náhodnému spuštění.
- Mazání rázového mechanismu je nezbytné pro zajištění správné mechanické funkce. Výhodou je konstantní moment a výkon i nižší opotřebení rázového mechanismu.
- **Rázový mechanismus maženásledujícím způsobem:**
  1. Používejte jen komerčně dostupná maziva s obsahem MoS<sub>2</sub>
  2. Používejte mazací pistoli s odpovídajícím konektorem na maznici na pouzdře rázového mechanismu.
  3. Před použitím maznici očistěte
- Frekvence mazání a množství maziva s obsahem MoS<sub>2</sub> závisí na používání nástroje. Obvykle se nutnost údržby pozná podle sníženého momentu a výkonu. Tehdy je nejvyšší čas rázový mechanismus namazat.
- Hodnota uvedená na obr. 03 je pouze referenční a může se odlišovat v závislosti na použití a klimatických podmínkách.

### Mazání motoru

- Vždy se ujistěte, že je nástroj odpojen od zdroje energie (stlačeného vzduchu), abyste se vyhnuli náhodnému spuštění.
- Mazání motoru je nutné, aby byla zaručena správná mechanická funkce. Výhodou je konstantní moment a výkon i nižší opotřebení motoru.
- **Motor namažte následujícím způsobem:**
  1. Používejte pouze pneumatický olej ze sortimentu RODCRAFT
  2. Před použitím očistěte čep pro přívod vzduchu
  3. Do čepu pro přívod vzduchu kápněte pneumatický olej (asi 3 kapky) a nakrátko zařízení spusťte.
- Před použitím a po použití nástroje dodržujte výše uvedené kroky. To zvýší životnost nástroje.
- Manuální údržbu motoru popsanou výše lze účinně doplnit komerčně dostupnou jednotkou údržby ze sortimentu RODCRAFT. Jednotku údržby nainstalujte tak, jak je znázorněno na obr. 03.
- Udržujte nástroj čistý a mimo dosah agresivních chemikálií. Nenechávejte nástroj venku.
- **Údržbu a opravy nástroje smí provádět pouze kvalifikovaný opravář.**

## 6. Likvidace

Likvidace tohoto nástroje musí být prováděna podle platné legislativy dané země.

Všechny poškozené, nadměrně opotřebované a nesprávně fungující nástroje SE NESMÍ POUŽÍVAT.

**Opravu smí provádět pouze kvalifikovaný opravář.**

**Nástroj použijte pouze k zamýšlenému účelu, který je popsán výše. Jakékoli jiné použití nástroje je zakázáno. Výrobce není zodpovědný za zranění a poškození vzniklé kvůli nesprávnému použití, zacházení a nebo nedodržování bezpečnostních předpisů. Takové škody nejsou kryté zárukou.**

Navštivte naše webové stránky na [www.rodcraft.com](http://www.rodcraft.com)

Zde lze také stáhnout naše příručky.

Pokud máte další otázky, kontaktujte vaši nejbližší pobočku Rodcraft nebo autorizovaného prodejce.

Vážení zákazníci!

Spoločnosť Rodcraft Pneumatic Tools vám ďakuje za zakúpenie jedného z našich produktov a vyzýva vás na prečítanie tejto príručky používateľa.

Sú tu obsiahnuté všetky informácie nevyhnutné pre primerané použitie zakúpeného zariadenia: Odporúčame vám prečítať si všetko od obalu po obal a dodržiavať referencie.

Príručku používateľa udržiavajte v dobrom stave. Obsah tejto príručky sa môže meniť bez predchádzajúceho oznámenia a bez ďalších povinností, takže zmeny a vylepšenia je možné vložiť do už distribuovaných kópií.

Naším cieľom je vyrábať produkty, s ktorými môžete pracovať tak bezpečne a účinne, ako sa len dá. Pre vašu bezpečnosť je najdôležitejšia opatnosť a úsudok pri manipulácii s týmito produktom a inými nástrojmi. Tieto bezpečnostné predbežné opatrenia obsahujú niektoré dôležité zdroje nebezpečenstva, ale nedokážu pokryť všetky možné riziká.

Bez predchádzajúceho písomného povolenia výrobcu je kopírovanie alebo preklad akejkoľvek časti tejto príručky zakázané.

## 1. Technické údaje a údaje



Model	Vodič	Krútiaci moment		Rýchlosť	Hmotnosť	Vnútrná hadica o priemere Ø-Dia.	Hnacia sila, rozmery axbxc	Spotreba vzduchu		Prívod vzduchu	Tlak zvuku LpA	El.energia zvuku LwA	Vibrácia	
		M	Mmax					priemerná	plynulá a nepretržitá				ahd	k
		[Palc]	[Nm]					[Nm]	[l/min]				[l/min]	[dB(A)]
RC2177	3/8"	420	580	8200	1.25	8	164x175x60	160	470	1/4" FT	90	101	7.9	2.5
RC2267	1/2"	480	660	10200	1.25	8	164x175x60	180	510	1/4" FT	93	104	6.9	2
RC2277	1/2"	900	1250	8200	2.0	8	194x188x70	245	760	1/4" FT	93	104	9.2	2.6

FT: samčie vlákno

max. tlak 6,3 barov (90 psi)

Vibrácia: ISO 28927-2 Tlak zvuku: ISO 15744

**ahd, ah** : Vibration levels, Niveaux de vibration, Niveles de vibraciones, Vibrationspegel, Livelli di vibrazione, Niveis de vibraçã, Värähtelytaso, Vibrationssnivåer, Vibrationsnivå, Vibrationsniveaus, Μέγιστος κραδασµιών, Vibrációs szint, Vibráciu límeňi, Poziomy vibrací, iHladiny vibrací, Hladiny vibrácií, Raven treslajev, Vibracijos lygiai, Колебательные уровни, Нива на вибрацине, Razine vibracija, Niveluri de vibrație, Titreşim seviyeleri

k : Uncertainty, Incertitude, incertidumbre, Unsicherheit, incertezza, incerteza, epävarmuus, osäkerhet, usikkerhet,usikkerhed, onzekerheid, Αβεβαιότητα, Неустановеност, Nesigurnost, Incertitudine, Belirsizlik

**LpA**: Sound pressure level, Niveau de pression acoustique, Nivel de presión sonora, Schalldruckpegel, Livello di pressione acustica, Nivel de pressão acústica, Äänenpainetaso, Ljudtrycksnivå, Lydrykksnivå, Lydrykksniveau, Geluidsdrukniveau, Επίπεδο ακουστικής πίεσης dB(A), Ниво на звуковото налягане, Razina zvučnog tlaka, Nivel de presiune acustică, Ses basıncı seviyesi

**LWA** : Sound power level, Niveau de puissance acoustique, Nivel de presión sonora, Schalleistungspegel, Livello di potenza acustica, Nivel de potência acústica, Äänen tehotaaso, Ljudeffektivnivå, Lydrykknivå, Lydeffekt, Geluidsvermogenniveau, Επίπεδο ακουστικής ισχύος dB(A), Ниво на звуковата мощност, Razina zvučne snage, Nivel de putere acustică, Ses gücü seviyesi

**KpA = KWA = 3dB Uncertainty**, Incertitude, incertidumbre, Unsicherheit, incertezza, incerteza, epävarmuus, osäkerhet, usikkerhet,usikkerhed, onzekerheid, Αβεβαιότητα, Неустановеност, Nesigurnost, Incertitudine, Belirsizlik

## 2. Používanie a činnosť

- Nárazný vodič je nástroj používaný na uvoľnenie alebo pritiahnutie skrutkových napojení, tak aby pozitívne spojenie bolo otvorené alebo spojené a napojené.
- Nárazný vodič by mal byť používaný len na uvoľnenie alebo pritiahnutie napojení skrutiek a nesmie byť nikdy použitý akýmkoľvek iným spôsobom.
- Nikdy nepoužívajte nárazný vodič pre čokoľvek iné, len pre jeho určené a plánované použitie.
- Opatrne a pozorne si prečítajte prosím bezpečnostné informácie o produkte!

## 3. Kontrola – Rozsah dodávky

Otvorte balenie, na zariadení skontrolujte poškodenie z prepravy a prítomnosť všetkých súčiastok uvedených v prepravných dokladoch. Pred použitím zariadenia vykonajte vizuálnu kontrolu, aby ste určili prítomnosť únikov, poškodení, uvoľnených alebo chýbajúcich súčiastok.

Rozsah dodávky

- 1 x Vodič účinku, nárazu
- 1 x Balíček/vrecko odvlhčovača
- 1 x Prevádzkový manuál
- 1 x Bezpečnostné inštrukcie
- 1 x EC Prehlásenie o zhode
- 1 x Zoznam náhradných výmenných súčiastok

#### 4. Zavedenie a prevádzka

Vo všeobecnosti musíte pri práci so zariadením dodržiavať bezpečnostné pokyny.

##### Všeobecné informácie:

- Zapojte zariadenie ako je zobrazené na Obr.03.
- Aby ste inštalovali el. objímku a pripojku, stlačte el. objímku do vodiaceho hnacieho koncového stĺpika, tak ďaleko ako to len pôjde.
- Kvôli odstráneniu el. objímky, jednoducho potiahnite el. objímku z vodiaceho hnacieho koncového stĺpika.
- Aby ste našartovali prístroj, jednoducho potiahnite Spúšť alebo kohútik (2). Rýchlosť prístroja sa zvyšuje zvyšovaním tlaku na spínači hlavného prívodu el. energie. Uvoľnite hlavný spínač a zastavte.
- Pre zvrátenie skrutky vodiča otočte otáčavým smerom spínačom (3) na strane doľava alebo doprava. Smery rotácie sú taktiež zobrazené na tvári a strane otočného regulátora.
- Vždy skontrolujte otočný regulátor Dopredu-/Dozadu (3) , aby ste sa vyhlili nechcenej rotácii a otáčania.
- Použite otočný regulátor dopredu- / dozadu (3) len potom ako prístroj príde do bodu úplného zastavenia. Zmena smeru rotácie predtým, ako prístroj zastane môže poškodiť prístroj.
- Udržujte a držte prístroj pevne a umiestnite bod vodiča el. objímky a zásuvky do matice. Aplikujte čelny a predný tlak na prístroji v rozsahu takom, aby sa el. objímka nešmykala a nesklzála z matice a otočte prístroj na štartovaciu pozíciu.
- Použite riadnu náraznú el. zásuvku pre maticu, ktorú si želáte použiť.
- Drzte prístroj nasmerovaný priamo na maticu. Ak natiahnete maticu na nejaký čas dlhší ako je potrebné, matica alebo bod vodiča a el. zásuvky môže byť prepnutý, obnažený a stiahnutý, poškodený, atď. Pred začatím vašej práce, vždy vykonajte prevádzku otestovania na určenie riadneho času napätia a natiahnutia pre vašu skrutku. Keď priťahujete štandardnú maticu v oceleovej platni a plechu, riadne priťahnutie a teda krútiaci moment priťahnutia môže byť obdržaný a získaný v extrémne krátkom čase (približne 0.1-0.2 sekundy).
- Vypnite prístroj akonáhle je počuť nárazný zvuk. Keď priťahujete maticu M6 alebo menšiu, opatrne upravte tlak na spínači hlavného prívodu el. energie tak, aby matica nebola poškodená.
- Priťahovací krútiaci moment je ovplyvnený širokou rôznorodosťou a pestrosťou faktorov vrátane nasledujúcich. Po priťahnutí vždy si skontrolujte krútiaci moment s momentovým kľúčom/hasákom.
- Ak tlak prúdu vzduchu je nižší ako 6,3 barov, taktiež upevňovanie alebo uvoľňovanie krútiaceho momentu je znížené.
- Kus vodiča alebo kus el. zásuvky, objímky: Zlyhanie používania správnej veľkosti kúska vodiča alebo kúska el. zásuvky spôsobí zníženie a redukciu v priťahovacom krútiacom momente.
- Pre vedenie západky: Hoci aj keď koeficient krútiaceho momentu a trieda západky, skrutky sú rovnaké, riadny a správny priťahovací krútiaci moment sa rozlíši podľa priemeru matice či skrutky.
- Hoci priemer západky či skrutky je rovnaký, riadny priťahovací krútiaci moment sa rozlíši podľa koeficientu krútiaceho momentu, triedy západky či skrutky a dĺžky západky či skrutky.
- Spôsob držania a držby prístroja alebo materiálu pozície vedenia, ktorá má byť priťahnutá ovplyvní krútiaci moment.

#### 5. Údržba

Vo všeobecnosti pre údržbu zariadenia, prístroja, pravidiel a smernice životného prostredia príslušnej krajiny musia byť dodržiavané.

##### Odbijajúci mechanizmus mazania a mazania

- Vždy sa uistite a zabezpečte, aby prístroj alebo zariadenie bolo odpojené od zdroja elektrickej energie (stlačený vzduch), aby ste sa vyhlili nehode alebo prevádzke v nevhodosti.
- Namazanie a namastenie odbijajúceho mechanizmu je potrebné, aby sa zabezpečila správna mechanická funkcia. Výhoda je stabilný krútiaci moment a výstup el.energie ako aj menej opotrebovania odbijajúceho mechanizmu.
- **Namazanie odbijajúceho mechanizmu nasledovne:**
  1. Používajte len komerčne dostupné mazivo s MoS<sub>2</sub> špecifikáciami.
  2. Používajte mazivovú pištoľ so zodpovedajúcim konektorom a spojku pre namazanie tlačidla na obale, puzdre odbijajúceho mechanizmu.
  3. Vyčistite tlačidlo maziva pred použitím
- Frekvencia mazania a množstvo maziva so špecifikáciami MoS<sub>2</sub> závisí na použití stroja a prístroja. Vo všeobecnosti potreba údržby sa dá vidieť na zníženom krútiacom momente a el.energií. Teraz je najvyšší čas namazať odbijajúci mechanizmus.
- Daná hodnota na Obr.03 je len referenčná hodnota a môže byť odchylená podľa použitia a klimatických podmienok.

##### Namazanie motora

- Vždy sa uistite a zabezpečte, aby prístroj alebo zariadenie bolo odpojené od zdroja elektrickej energie (stlačený vzduch), aby ste sa vyhlili nehode alebo prevádzke v nevhodosti.  
Je potrebné mazanie motora, aby sa zabezpečila správna mechanická funkcia. Výhoda je stabilný krútiaci moment a výstup el.energie ako aj menšie opotrebovanie motora.
- **Namažte motor nasledovne:**
  1. Používajte len RODCRAFT vzduchový olej ako príslušenstvo
  2. Vyčistite prívod vzduchu a tlačidlo pred použitím
  3. Naplňte vzduch olejom (približne 3 kvapky) do vzduchového prívodu tlačidla a stručne prevádzkujte stroj.
- Nasledujte vyššie spomenuté kroky pred a po použití prístroja. Toto zvyšuje životnosť prístroja.
- Manuálna údržba motora ako je popísané vyššie môže byť efektívna a vykonávaná komerčne dostupnou údržbovou jednotkou z príslušenstva a doplnkov RODCRAFT. Inštalujte údržbovú jednotku ako je zobrazené na Obr.03.
- Nástroj udržiavajte v čistote a mimo dosahu agresívnych chemikálií. Nástroj nenechávajte vonku.
- **Údržbu a opravu zariadenia môže vykonávať len technický personál údržby.**

#### 6. Likvidácia

Pri likvidácii tohto zariadenia musí byť dodržaná legislatíva príslušnej krajiny.

Všetky poškodené, ťažko opotrebované alebo nesprávne fungujúce zariadenia MUSIA BYŤ VYŇATÉ Z PREVÁDZKY. Opravy môže vykonávať len personál technickej údržby.

Zariadenie používajte len na stanovený účel, ktorý je uvedený vyššie a všetky ostatné použitia sú vyslovene vylúčené. Nenesieme zodpovednosť za žiadne zranenia alebo škody spôsobené nevhodným použitím a zneužitím a/alebo nehodou bezpečnostných opatrení; tieto nie sú pokryté zárukou.

Navštívte našu internetovú prezentáciu na stránke [www.rodcraft.com](http://www.rodcraft.com)

Tu si môžete taktiež prevziať naše príručky.

S ďalšími otázkami sa obráťte na najbližšiu pobočku spoločnosti Rodcraft alebo na autorizovaného predajcu.

Tisztelt Vásárló!

Köszönjük, hogy a Rodcraft Pneumatic Tools termékét választotta. Kérjük, olvassa el figyelmesen ezt az útmutatót.

Ebben megtalálja mindazokat az információkat, melyek a vásárolt készülék megfelelő használatához szükségesek. Javasoljuk, hogy elejétől végéig olvassa el, figyelemmel a hivatkozásokra is.

Kérjük, őrizze meg ezt az útmutatót. Az útmutató tartalma előzetes értesítés és jövőbeni kötelezettségek nélkül változhat, így a módosítások és a javítások beilleszthetők a már megjelent példányokba.

Célunk, hogy biztonságos és hatékony eszközöket készítsünk. E termék és más eszközök használatakor a legfontosabb az Ön biztonsága, óvatossága és felőköpessége. Az óvintézkedéseket megemlíti a legfontosabb veszélyforrásokat, de nem térnek ki az összes lehetséges veszélyre.

A gyártó előzetes írásbeli engedélye nélkül tilos az útmutató részbeni vagy teljes másolása és fordítása.

## 1. Műszaki adatok

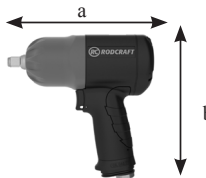

Modell	Hajtás	Nyomaték		Fordulat-szám	Tömeg	Tömölő belső Ø-átm.	Méretek axbxc	Levegőfogyasztás		Levegőbe-menet	Hangnyomás LpA	Hangteljesítmény LwA	Vibráció	
		M	Mmax					átlagos	folyamatos				ahd	k
	[hüvelyk]	[Nm]	[Nm]	[min <sup>-1</sup> ]	[kg]	[mm]	[mm]	[l/min]	[l/min]	[hüvelyk]	[dB(A)]	[dB(A)]	[m/s <sup>2</sup> ]	[m/s <sup>2</sup> ]
RC2177	3/8"	420	580	8200	1.25	8	164x175x60	160	470	1/4" FT	90	101	7.9	2.5
RC2267	1/2"	480	660	10200	1.25	8	164x175x60	180	510	1/4" FT	93	104	6.9	2
RC2277	1/2"	900	1250	8200	2.0	8	194x188x70	245	760	1/4" FT	93	104	9.2	2.6

FT: belső menet

max. nyomás: 6,3 bar (90 psi)

Vibráció: ISO 28927-2 Hangnyomás: ISO 15744

**ahd, ah** : Vibration levels, Niveaux de vibration, Niveles de vibraciones, Vibrationspegel, Livelli di vibrazione, Niveis de vibraçao, Várahtelytaso, Vibrationssnivåer, Vibrasjonsnivå, Vibrationsniveau, Vibrationsniveau, Μέγιστος κραδασµός, Vibrációs szint, Vibráciu límeňi, Poziomy vibraci, Hladiny vibrací, Raven treslajev, Vibracijos lygiai, Колебательные уровни, Нива на вибращанне, Razine vibracija, Niveluri de vibraţie, Titreşim seviyeleri

**k** : Uncertainty, Incertitude, incertidumbre, Unsicherheit, incertezza, epävarmuus, osäkerhet, usikkerhet, usikkerhed, onzekerheid, Αβεβαιότητα, Нечетковеност, Nesigurnost, Incertitudine, Belirsizlik

**LpA** : Sound pressure level, Niveau de pression acoustique, Nivel de presión sonora, Schalldruckpegel, Livello di pressione acustica, Nivel de pressão acústica, Äänenpainetaso, Ljudtrycksnivå, Lydtrykksnivå, Lydtryksniveau, Geluidsdrukniveau, Επίπεδο ακουστικής πίεσης, dB(A), Ниво на звуковото налягане, Razina zvučnog tlaka, Nivel de presiune acustică, Ses basıncı seviyesi

**LWA** : Sound power level, Niveau de puissance acoustique, Nivel de presión sonora, Schalleistungspegel, Livello di potenza acustica, Nivel de potência acústica, Äänen tehotaso, Ljudeffektnivå, Lydlykknivå, Lydeffekt, Geluidsvermogenniveau, Επίπεδο ακουστικής ισχύος, dB(A), Ниво на звуковата мощност, Razina zvučne snage, Nivel de putere acustică, Ses gücü seviyesi

**KpA = KWA = 3dB Uncertainty**, Incertitude, incertidumbre, Unsicherheit, incertezza, epävarmuus, osäkerhet, usikkerhet, usikkerhed, onzekerheid, Αβεβαιότητα, Нечетковеност, Nesigurnost, Incertitudine, Belirsizlik

## 2. Alkalmazás és funkciók

- Az ütvecsavarozó csavarkötések meghúzására és meglazítására szolgáló szerszám, amellyel bontható vagy rögzíthető a kötés.
- Az ütvecsavarozót kizárólag csavarkötések meglazítására és meghúzására szabad használni, más célra való használata tilos.
- Az ütvecsavarozót kizárólag a rendeltetésének megfelelően használja.
- Figyelmesen olvassa el a termékhez adott biztonsági tájékoztatót!

## 3. Átvizsgálás – a csomag tartalma

Nyissa ki a csomagolást és ellenőrizze, hogy nem sérült-e meg a készülék a szállítás során. Győződjön meg arról, hogy a szállítólevélen szereplő minden tartozék megvan-e. A készülék használatbavétele előtt nézze át a tartozékokat, hogy nincs-e hiányzó vagy sérült darab.

A csomag tartalma:

- 1 x ütvecsavarbehajtó
- 1 x Nedvességelvonó tasak
- 1 x Kezelői kézikönyv
- 1 x Biztonsági tudnivalók
- 1 x EC megfelelőségi nyilatkozat
- 1 x Cserealkatrész lista

## 4. Használat

Tartsa be az általános biztonsági utasításokat, amikor a készülékkel dolgozik.

### Általános tudnivalók:

- Csatlakoztassa a készüléket a 03. ábrán látható módon.
- A felhelyezéshez nyomja rá a dugókulcsot a hajtószárra amennyire csak lehet.
- Az eltávolításhoz egyszerűen csak húzza le a dugókulcsot a szárról.
- A gép beindításához húzza meg a kioldókapcsolót (2). A gép fordulatszámra nő, ahogy egyre beljebb húzza a kapcsolót. Engedje fel a kapcsolót a gép leállításához.
- A behajtás irányának megfordításához fordítsa a forgásirány-választó kapcsolót (3) balra vagy jobbra. A forgásirány a gomb felső részén is látható.
- A nem kívánt forgás elkerülése érdekében mindig ellenőrizze az Előre/Hátra gombot (3).
- Az Előre-/hátramenet gombot (3) csak akkor használja, ha a gép már teljesen megállt. Károsíthatja a gépet, ha a forgásirányt még azelőtt megváltoztatja, hogy a gép teljesen megállt.
- Fogja szilárdan a készüléket, és helyezze a dugókulcsot a csavarra. Nyomja előre a gépet annyira, hogy a dugókulcs ne csúszhasson le az anyáról, és kapcsolja be a gépet a művelet megkezdéséhez.
- A csavarni kívánt anyához való dugókulcsot használja.
- A gépet tartsa úgy, hogy egyenesen a csavar felé nézzen. Ha a szűkség esetén hosszabb ideig húzza meg a csavaranyát, az anya vagy a dugókulcs túlfeszülhet, lecsúszhat, károsodhat stb. A munka megkezdése előtt végezzen próbacsavarást, hogy meghatározza a csavarhoz szükséges meghúzási időt. Szabványi csavaranya acélműanyagba való becsavarásakor a megfelelő meghúzási nyomaték különösen rövid idő (kb. 0,1-0,2 másodperc) alatt elérhető.
- Ha a ráségítő útés hangját hallja, állítsa le a gépet. M6 vagy kisebb méretű csavaranya meghúzásakor óvatosan húzza be a kioldókapcsolót, nehogy a csavaranya megsérüljön.
- A meghúzási nyomatékok számos tényező befolyásolja, többek között a következőkben felsoroltak is. A meghúzás után mindig ellenőrizze a nyomatékok egy nyomatékkulccsal.
- Ha a levegőáram nyomása 6,3 bar alatti, csökken a meghúzási vagy meglazítási nyomaték is.
- Behajtó bit vagy dugókulcs bit: Ha nem a szükséges méretű behajtó bitet vagy dugókulcs bitet használja, csökken a meghúzási nyomaték.
- Csavar behajtása: Ha nyomatékegyűthető és a csavar besorolása azonos, a megfelelő meghúzási nyomaték a csavar átmérőjének függvényében eltérő lehet.
- Ha a csavarok átmérője azonos, a megfelelő meghúzási nyomaték a nyomatékegyűthető, a csavar besorolása és a csavar hossza függvényében más-más lehet.
- A gép fogása vagy a munkadarab géphez viszonyított helyzete szintén hatással van a meghúzási nyomatékra.

## 5. Karbantartás

A készülék karbantartása során be kell tartani az ország környezetvédelmi előírásait.

### Az üto mechanizmus kenése

- A véletlen bekapcsolást elkerülendő mindig ügyeljen arra, hogy a gép le legyen választva az energiaforrásról (sűrített levegő).
- Az üto mechanizmust kenése a gép megfelelő működésének biztosításához szükséges. A kenés eredményeképpen stabil lesz a nyomaték és a teljesítményleadás, valamint csökken az üto mechanizmus kopása és elhasználódása.
- Az üto mechanizmus kenését a következő módon végezze:**
  - Csak kereskedelemben kapható, MoS<sub>2</sub> specifikációjú kenőzsírt használjon
  - Használjon az üto mechanizmus burkolatán található zsírfőfejhez megfelelő csatlakozóval szerelt zsírfőcskendőt.
  - Használat előtt tisztítsa meg a zsírfőfejet
- A zsírszám gyakorisága és a MoS<sub>2</sub> kenőzsír mennyisége a gép használatának módjától függ. A karbantartás szükségességét általában a nyomaték és a teljesítmény csökkenése jelzi. Ekkor jött el az ideje az üto mechanizmus kenésének.
- A 03. ábrán megadott mennyiség csak tájékoztató jellegű, és az alkalmazás, valamint a környezet függvényében változhatnak.

### A motor kenése

- A véletlen bekapcsolást elkerülendő mindig ügyeljen arra, hogy a gép le legyen választva az energiaforrásról (sűrített levegő).
- A motor kenése a megfelelő mechanikai működés biztosításához szükséges. A motor kenése következtében stabil lesz a nyomaték és a teljesítményleadás, valamint csökken a motor kopása és elhasználódása.
- A motor kenését a következő módon végezze:**
  - Csak RODCRAFT levegőolajat használjon
  - Használat előtt tisztítsa meg a levegőbeszívó fejet
  - Töltsön levegőolajat (kb. 3 cseppet) a levegőbeszívó fejbe, majd rövid ideig működtesse a készüléket.
- A gép használatának megkezdése előtt és befejezése után kövesse a fenti lépéseket. Ez növeli a gép élettartamát.
- A fent leírt manuális karbantartási eljárás hatékony kiegészítése lehet a RODCRAFT kiegészítőként beszerezhető külön karbantartó egysége. A karbantartó egységet a 03. ábrán látható módon szerelje fel.
- Mindig tartsa tisztán a gépet, és kerülje az agresszív vegyszerekkel való érintkezését. Ne hagyja a szerszámot a szabadban.
- A javítást és a karbantartást csak szakképzett szerelő végezheti.**

## 6. Hulladékéelhelyezés

A készülék hulladékként történő elhelyezésekor be kell tartani az illetékos jogszabályait.

A sérült, elhasznált vagy nem megfelelően működő készülékeket KI KELL VONNI A HASZNÁLATBÓL.

**A javítást csak szakképzett szerelő végezheti.**

**A készüléket csak rendeltetés szerint, a fent leírtaknak megfelelően használja; más célra használni kifejezetten tilos. A nem előírászerű használatból, valamint a biztonsági óvintézkedések be nem tartásából fakadó sérülésekért és károkért nem vállalunk felelősséget, erre a garancia sem érvényes.**

Látogassa meg internetes oldalunkat a [www.rodcraft.com](http://www.rodcraft.com) címen.

Innen a használati útmutatókat is letöltheti.

További kérdéseivel keresse meg a legközelebbi Rodcraft-vállalatot vagy a hivatalos márkakereskedőt.

Poštovani korisniče!

Rodcraft Pneumatic Tools vam zahvaljuje na kupovini jednog od naših proizvoda i poziva vas da pročitate ovaj korisnički priručnik.

Sve potrebne informacije za prikladno korištenje kupljene opreme su navedene ovdje: preporučujemo da pročitate cijeli priručnik i da pogledate reference.

Molimo održavajte korisnički priručnik u dobrom stanju. Sadržaj ovog priručnika može biti izmijenjen bez prethodne najave i bez daljnjih obaveza, tako da se promjene i poboljšanja mogu umetnuti u već distribuirane kopije.

Naš cilj je proizvodnja proizvoda s kojima možete raditi što je sigurnije i efikasnije moguće. Za vašu sigurnost najvažniji su vaš oprez i prosudbe pri rukovanju ovim proizvodom i ostalim alatima. Ove mjere opreza sadrže neke od važnih izvora opasnosti, međutim, one ne mogu pokriti sve moguće rizike.

Bez prethodnog pisanog dopuštenja proizvođača, svako umnožavanje ili prijevod bilo kojeg dijela ovog priručnika su zabranjeni.

## 1. Tehnički podaci



Model	Pogon	Moment		Brzina	Težina	Unutarnji promjer crijeva	Abmaß axbxc	Trajna prosječna		Ulaz za zrak	Zvučni tlak LpA	Zvučna snaga LwA	Vibracije	
		M	Mmax					potrošnja	zraka				ahd	k
	[inč]	[Nm]	[Nm]	[min-1]	[kg]	[mm]	[mm]	[l/min]	[l/min]	[inč]	[dB(A)]	[dB(A)]	[m/s²]	[m/s²]
RC2177	3/8"	420	580	8200	1.25	8	164x175x60	160	470	1/4" FT	90	101	7.9	2.5
RC2267	1/2"	480	660	10200	1.25	8	164x175x60	180	510	1/4" FT	93	104	6.9	2
RC2277	1/2"	900	1250	8200	2.0	8	194x188x70	245	760	1/4" FT	93	104	9.2	2.6

FT: ženski navoj

maksimalni tlak 6,3 bara (90 psi)

Vibracije: ISO 28927-2 Zvučni tlak: ISO 15744

**ahd, ah** : Vibration levels, Niveaux de vibration, Niveles de vibraciones, Vibrationspegel, Livelli di vibrazione, Värähtelytaso, Vibrationssnivåer, Vibrationsnivå, Vibrationsniveau, Vibrationsniveau, Μέγιστος κραδασμός, Vibrációs szint, Vibrációjú lmeñi, Poziomy wibracji, iHladiny vibrací, Hladiny vibrácií, Raven treslajev, Vibracijos lygiai, Колебательные уровни, Нива на вибрирање, Razine vibracija, Niveluri de vibrație, Titreşim seviyeleri

**k** : Uncertainty, Incertitude, incertidumbre, Unsicherheit, incertezza, incerteza, epävarmuus, osäkerhet, usikkerhet, usikkerhed, onzekerheid, Αβεβαιότητα, Нечетановеност, Nesigurnost, Incertitudine, Belirsizlik

**LpA** : Sound pressure level, Niveau de pression acoustique, Nivel de presión sonora, Schalldruckpegel, Livello di pressione acustica, Nivel de pressão acústica, Äänenpainetaso, Ljudtrycksnivå, Lydtrykksnivå, Lydtrykksniveau, Geluidsdrukniveau, Επίπεδο ακουστικής πίεσης dB(A), Ниво на звуковото налягане, Razina zvučnog tlaka, Nivel de presiune acustică, Ses basıncı seviyesi

**LWA** : Sound power level, Niveau de puissance acoustique, Nivel de presión sonora, Schalleistungspegel, Livello di potenza acustica, Nivel de potencia acústica, Äänen tehotaso, Ljudeffektnivå, Lydlykknivå, Lydeffekt, Geluidsvermogeniveau, Επίπεδο ακουστικής ισχύος dB(A), Ниво на звуковата мошност, Razina zvučne snage, Nivel de putere acustică, Ses gücü seviyesi

**KpA = KWA = 3dB Uncertainty**, Incertitude, incertidumbre, Unsicherheit, incertezza, incerteza, epävarmuus, osäkerhet, usikkerhet, usikkerhed, onzekerheid, Αβεβαιότητα, Нечетановеност, Nesigurnost, Incertitudine, Belirsizlik

## 2. Primjena i rad

- Baterijski izvijač je alat koji se koristi za otpuštanje ili stezanje vijčanih spojeva, kako bi se spojevi otvorili ili sastavili.
- Baterijski izvijač smije se koristiti jedino za otpuštanje ili stezanje vijčanih spojeva i nikad se ne smije koristiti na bilo koji drugi način.
- Baterijski izvijač nikad nemojte koristiti za svrhu za koju nije predviđen.
- Molimo pažljivo pročitajte informacije o sigurnosti proizvoda!

## 3. Pregled – opseg isporuke

Otvorite pakiranje i provjerite da na opremi nema oštećenja pri prijehu, te provjerite da li su prisutni svi dijelovi navedeni u otpremnici. Prije korištenja opreme vizualnim pregledom utvrdite da nema propuštanja, oštećenja, labavih dijelova i da li je sve na broju.

Opseg isporuke:

- 1 x Pneumatski izvijač
- 1 x Paket za odvlaživanje
- 1 x priručnik za korištenje
- 1 x sigurnosne upute
- 1 x EU - Izjava o sukladnosti
- 1 x popis zamjenskih dijelova

#### 4. Implementacija i rukovanje

Općenito je potrebno slijediti sigurnosne napomene pri radu s opremom.

##### Opće informacije:

- Priključite uređaj prema prikazu na sl. 03.
- Da biste postavili nastavak, utisnite ga do kraja u pogonsku osovinu.
- Za skidanje nastavka jednostavno ga izvucite iz pogonske osovine.
- Stroj pokrenite jednostavnim povlačenjem okidača (2). Brzina stroja povećava se povećavanjem pritiska na glavnu sklopku. Za zaustavljanje otpustite glavnu sklopku.
- Za promjenu smjera pogona okrenite preklopu za promjenu smjera (3) u horizontalnom smjeru slijeva udesno. Smjerovi vrtnje također su prikazani na gumbu.
- Uvijek provjerite ručicu za promjenu smjera vrtnje (3) kako ne bi došlo do vrtnje u neželjenom smjeru.
- Sklopku promjenu smjera vrtnje (3) koristite samo ako se uređaj potpuno zaustavio. Promjena smjera vrtnje prije nego se uređaj zaustavi može oštetiti alat.
- Čvrsto držite alat i postavite vrh nastavka u maticu. Djelujte silom na alat u mjeri koja je potrebna da nastavak ne isklizne s matice i uključite alat prije korištenja.
- Upotrijebite odgovarajući nastavak za maticu koju želite stezati.
- Alat okrenite tako da bude usmjeren ravno na maticu. Ako stežete maticu duže vrijeme od potrebnog, matica ili vrh nastavka mogu biti prenapregnuti, oguliti, oštetiti itd. Prije početka rada uvijek napravite probu kako bi odredili pravilno vrijeme potrebno za stezanje vijka. Kod stezanja standardne matice u čeličnoj ploči, pravilni moment stezanja može se dobiti u vrlo kratkom vremenu (približno 0,1-0,2 sekundi).
- Isključite alat čim začujete zvuk udaranja. Kod stezanja matice M6 ili manje, pažljivo podesite tlak na glavnoj sklopki kako se matica ne bi oštetila.
- Na moment stezanja utječu razni faktori uključujući i sljedeće. Nakon stezanja, moment uvijek provjerite moment ključem.
- Ako je tlak protoka zraka niži od 6,3 bara, bit će smanjen i moment stezanja ili otpuštanja.
- Pogonski nastavak ili nasadni nastavak: Korištenje nastavaka ili nasadnih ključeva netočne veličine uzrokovati će smanjenje momenta stezanja.
- Za uvrtnje vijka: Iako su koeficijent momenta i klasa vijka isti, pravilni moment stezanja će se mijenjati u skladu s promjerom vijka.
- Iako su promjeri vijka isti, propisani moment stezanja će se razlikovati u skladnosti s koeficijentom momenta, klasom i duljinom vijka.
- Način držanja alata ili materijal mjesta uvrtnja imat će utjecaj na moment.

#### 5. Održavanje

Općenito za održavanje uređaja moraju se poštivati državni propisi odgovarajuće zemlje.

##### Podmazivanje udarnog mehanizma

- Uvijek se pobrinite da stroj odvojite od izvora napajanja pogonskom energijom (kompimirani zrak) da ne bi došlo do nehotičnog pokretanja.
- Podmazivanje udarnog mehanizma je epotrebno radi osiguranja točnog mehaničkog rada. Prednost je stabilni moment i izlazna snaga kao i manje trošenje i habanje udarnog mehanizma.
- **Podmažite udarni mehanizam na sljedeći način:**
  1. Koristite samo komercijalno dostupnu mast s MoS<sub>2</sub> podacima
  2. Koristite mazalicu s odgovarajućim priključkom za mast na kućištu udarnog mehanizma.
  3. Prije upotrebe očistite priključak za mast
- Podaci o učestalosti podmazivanja i masti MoS<sub>2</sub> ovise o korištenju stroja. Općenito potreba za održavanjem može se javiti pri radu sa smanjenim momentom i snagom. Sada je pravi trenutak za podmazivanje udarnog mehanizma.
- Zadana vrijednost na sl. 03 je samo referentna vrijednost i može odstupati sukladno primjeni i klimatskim uvjetima.

##### Podmazivanje motora

- Uvijek se pobrinite da stroj odvojite od izvora napajanja pogonskom energijom (kompimirani zrak) da ne bi došlo do nehotičnog pokretanja. Podmazivanje motora potrebno je kako bi se osigurao ispravan mehanički rad. Prednost je stabilni moment i izlazna snaga kao i manje trošenje i habanje motora.
- **Motor podmažite na ovaj način:**
  1. Samo RODCRAFT ulje za pribor
  2. Očistite usisnu niplu prije korištenja
  3. Napunite uljem za podmazivanje zraka (približno 3 kapljice) u niplu za usis zraka i nakratko pokrenite uređaj.
- Slijedite gore navedene korake prije i nakon korištenja stroja. Za povećanje životnog vijeka stroja.
- Ručno održavanje motora prema gornjem opisu kmože se dopuniti komercijalno dostupnom jedinicom za održavanje iz RODCRAFT pribora. Montirajte jedinicu za održavanje kako je prikazano na sl. 03.
- Alat održavajte čistim i podalje od agresivnih kemikalija. Alat ne ostavljajte na otvorenom prostoru.
- **Održavanje i popravak opreme smije izvoditi samo tehničko osoblje za održavanje.**

#### 6. Zbrinjavanje

Zbrinjavanje ove opreme mora biti u skladu sa zakonskim propisima vaše države.

Svi oštećeni, jako istrošeni ili uređaji koji ne rade dobro MORAJU SE ODMAH PRESTATI KORISTITI.

**Popravke smije izvršavati samo tehničko osoblje za održavanje.**

**Opremu koristite samo za predviđenu svrhu kao što je opisano gore, bilo koja drugačija upotreba je izričito zabranjena! Nismo odgovorni za ožljede i oštećenja nastale uslijed nepropisnog korištenja i/ili nepridržavanja sigurnosnih napomena; to nije obuhvaćeno jamstvom.**

Posjetite našu internetsku stranicu na [www.rodcraft.com](http://www.rodcraft.com)

Tamo također možete preuzeti i naše priručnike.

U vezi daljnjih pitanja kontaktirajte vaš najbliži Rodcraft ogranak ili ovlaštenog zastupnika.



## Spoštovani kupec!

Družba Rodcraft Pneumatic Tools se vam zahvaljuje za nakup izdelka in vas vabi, da preberete ta navodila za uporabo. V njih so navedene vse informacije, potrebne za pravilno uporabo kupljene opreme. Priporočamo vam, da jih preberete v celoti – od prve do zadnje strani – in pregledate tudi reference. Pazite, da se navodila za uporabo ne bodo poškodovala. Vsebinska navodila se lahko spremenijo brez vnaprejšnjega obvestila in brez naših kakršnih koli nadaljnjih obveznosti. Spremembe in izboljšave lahko uvedemo tudi v že izdane publikacije.

Naš cilj je izdelovati opremo, ki vam bo omogočala kar najbolj varno in učinkovito delo. Za vašo varnost je najbolj pomembna vaša previdnost in pravilna presoja pri uporabi tega izdelka in drugih orodij. Te varnostne informacije opisujejo nekatere pomembne vire nevarnosti, vendar pa ne morejo obravnavati vseh možnih tveganj.

Kopiranje in prevajanje katerega koli dela tega dokumenta je brez predhodnega pisnega dovoljenja izdelovalca prepovedano.

## 1. Tehnični podatki

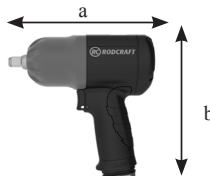

Model	Pogon	Navor		Hitrost	Teža	Notranji premer cevi Ø	Mere axbxc	Povprečna poraba		Zračni dovod	Zvočni tlak LpA	Zvočna moč LwA	Vibracija	
		M	Mmax					zrak	stalna				ahd	k
		[Nm]	[Nm]					[l/min]	[l/min]				[m/s²]	[m/s²]
RC2177	3/8"	420	580	8200	1.25	8	164x175x60	160	470	1/4" FT	90	101	7.9	2.5
RC2267	1/2"	480	660	10200	1.25	8	164x175x60	180	510	1/4" FT	93	104	6.9	2
RC2277	1/2"	900	1250	8200	2.0	8	194x188x70	245	760	1/4" FT	93	104	9.2	2.6

FT: Notranji navoj maks. tlak 6.3 bar (90 psi)

Vibracija: ISO 28927-2 Zvočni tlak: ISO 15744

**ahd, ah** : Vibration levels, Niveaux de vibration, Niveles de vibraciones, Vibrationspegel, Livelli di vibrazione, Niveis de vibração, Väråhtelytaso, Vibrationssnivåer, Vibrationsnivå, Vibrationsniveau, Vibrationsniveau, Μέγιστος κραδασµίων, Vibrációs szint, Vibráciu lmeñi, Poziomy wibracji, iHladny wibráci, iHladny wibráci, Raven treslajev, Vibracijos lygiai, Колебательные уровни, Нива на вибрациите, Razine vibracija, Niveluri de vibraţie, Titreşim seviyeleri

**k** : Uncertainty, Incertitudine, incertidumbre, Unsicherheit, incertezza, epävarmuus, osäkerhet, usikkerhet, usikkerhed, onzekerheid, Αβεβαιότητα, Нечетановеност, Nesigurnost, Incertitudine, Belirsizlik

**LpA**: Sound pressure level, Niveau de pression acoustique, Nivel de presión sonora, Schalldruckpegel, Livello di pressione acustica, Nivel de pressão acústica, Äänenpainetaso, Ljudtrycksnivå, Lydtrykksnivå, Lydtryksniveau, Geluidsdrukniveau, Επίπεδο ακουστικής πίεσης dB(A), Ниво на звуковото налягане, Razina zvučnog tlaka, Nivel de presune acustică, Ses basıncı seviyesi

**LwA** : Sound power level, Niveau de puissance acoustique, Nivel de presión sonora, Schalleistungspegel, Livello di potenza acustica, Nivel de potência acústica, Äänen tehotaso, Ljudeffektnivå, Lydtrykknivå, Lydeffekt, Geluidsvermogeniveau, Επίπεδο ακουστικής ισχύος dB(A), Ниво на звуковата мощност, Razina zvučne snage, Nivel de putere acustică, Ses gücü seviyesi

**KpA = KWA = 3dB Uncertainty**, Incertitudine, incertidumbre, Unsicherheit, incertezza, epävarmuus, osäkerhet, usikkerhet, usikkerhed, onzekerheid, Αβεβαιότητα, Нечетановеност, Nesigurnost, Incertitudine, Belirsizlik

## 2. Področje uporabe in funkcija

- Udarni vijačnik je orodje, ki se uporablja za odvijanje in privijanje vijačnih zvez, tako da razdružuje ali združuje med seboj prвите spoje.
- Udarni vijačnik je dovoljeno uporabljati le za odvijanje ali privijanje vijačnih zvez in ga ni dovoljeno uporabiti na noben drug način.
- Udarnega vijačnika ni dovoljeno uporabljati nenamensko.
- Pozorno preberite varnostna navodila!

## 3. Pregled dobavljenih delov

Oprite ovojnico in preverite, ali je med transportom prišlo do kakršnih poškodb opreme in ali so v paketu vsi deli, navedeni na dobavnici. Pred uporabo opreme opravite vizualni pregled in poiščite morebitna puščanja tekočin ali plinov, poškodbe naprave ter slabo pritrjene ali manjkajoče dele.

Dobavljeni deli:

- 1 x udarni vijačnik
- 1 x vrečica za odstranjevanje vlage
- 1 x navodilo za uporabo
- 1 x varnostna navodila
- 1 x ES Izjava o skladnosti
- 1 x kosovnica

## 4. Uporaba in delovanje

Pri delu z opremo upoštevajte varnostna navodila.

### Spolšne informacije:

- Priključite napravo, kot je prikazano na sliki 03.
- Nastavek namestite tako, da ga potisnete v pogonsko vreteno, kolikor je mogoče.
- Nastavek odstranite tako, da ga preprosto povlečete s pogonskega vretena.
- Napravo zaženete tako, da pritisnete sprožilec (2). Hitrost naprave se poveča s povečanjem pritiska na glavno stikalo. Napravo zaustavite tako, da spustite glavno stikalo.
- Za spreminjanje smeri vrtenja obrnite gumb za spremembo smeri vrtenja (3) v levo ali desno. Smeri vrtenja sta prikazani tudi na gumbu.
- Da bi preprečili neželeno smer vrtenja, vedno preverite položaj gumba za spremembo smeri vrtenja (3).
- Gumb za spremembo vrtenja (3) uporabite samo, ko se je naprava popolnoma zaustavila. Spreminjanje smeri vrtenja naprave, preden se naprava ustavi, lahko napravo poškoduje.
- Čvrsto držite napravo in namestite natični ključ na matico. Pritisnite napravo naprej, tako da ključ ne bo zdrsnil z matice, in vključite napravo ter pričnete z delom.
- Za matico, ki jo želite uporabiti, uporabite ustrezen udarni natični ključ.
- Napravo držite pravokotno na matico. Če matico privijate dlje, kot je potrebno, lahko matico ali natični ključ preobremenite, odrgnete, poškodujete itd. Preden pričnete z novim opraviлом, vedno izvedite test, s katerim ugotovite ustrezen čas privijanja za vaš vijak. Če privijate standardno matico z jekleno podložko, lahko ustrezen navor za privijanje dosežete v izjemno kratkem času (pribl. 0.1-0.2 sekundi).
- Napravo izključite takoj, ko zaslišite udarec. Če privijate matice M6 ali manjše, predvino prilagodite pritisk na glavno stikalo. Na ta način ne boste poškodovali matice.
- Na navor za privijanje vpliva mnogo dejavnikov, vključno z naslednjimi: Po privijanju navor vedno preverite z momentnim ključem.
- Če je tlak zračnega toka nižji od 6.3 bar, je manjši tudi navor privijanja ali odvijanja.
- Vijachi ali natični nastavek: V primeru, da izberete vijachi ali natični nastavek neustrezne velikosti, se bo navor privijanja zmanjšal.
- Za privijanje vijaka: Čeprav sta koeficient navora in razred vijaka enaka, se bo ustrezen navor privijanja razlikoval glede na premer vijaka.
- Tudi če je premer dveh vijakov enak, se bo ustrezen navor privijanja razlikoval glede na koeficient navora, razred in dolžino vijaka.
- Na navor vplivata tudi način, kako držite napravo, in material v katerega privijate.

## 5. Vzdrževanje

V splošnem velja, da morate pri vzdrževanju naprave upoštevati okoljske predpise svoje države.

### Mazanje udarnega mehanizma

- Vedno se prepričajte, da naprava ni priključena na vir napajanja (stisnjen zrak), s čimer boste preprečili nenamerni vklop.
- Mazanje udarnega mehanizma je potrebno za zagotavljanje pravilnega mehanskega delovanja. Prednost je v stabilnem navoru in izhodni moči ter manjši obrabi in okvarah udarnega mehanizma.
- **Udarni mehanizem mažite po naslednjem postopku:**
  1. Uporabite samo običajno mast s specifikacijo MoS<sub>2</sub>.
  2. Uporabite mazalno pištolo z ustreznim priključkom za mazalni priključek na ohlajšo udarnega mehanizma.
  3. Pred uporabo očistite mazalni priključek.
- Pogostost mazanja in količina masti s specifikacijo MoS<sub>2</sub> sta odvisni od uporabe naprave. V splošnem je mogoče potrebo po vzdrževanju prepoznati po zmanjšanem navoru in moči. V takem primeru je skrajni čas, da podmažete udarni mehanizem.
- Vrednost, navedena na sliki 03, je samo referenčna in se lahko razlikuje glede na uporabo in podnebne razmere.

### Mazanje motorja

- Vedno se prepričajte, da naprava ni priključena na vir napajanja (stisnjen zrak), s čimer boste preprečili nenamerni vklop.
- Mazanje motorja je potrebno za zagotavljanje pravilnega mehanskega delovanja. Prednost je v stabilnem navoru in izhodni moči ter manjši obrabi in okvarah motorja.
- **Motor mažite po naslednjem postopku:**
  1. Uporabljajte le pnevmatsko olje RODCRAFT.
  2. Pred uporabo očistite priključek za dovod zraka.
  3. Nalijte pnevmatsko olje (pribl. 3 kapljice) v priključek za dovod zraka in na kratko zaženite napravo.
- Pred in po uporabi naprave upoštevajte zgoraj omenjena navodila. Na ta način boste podaljšali življenjsko dobo naprave.
- Ročno vzdrževanje motorja, kot je opisano zgoraj, lahko učinkovito dopolni običajna enota za vzdrževanje iz nabora dodatkov RODCRAFT. Enoto za vzdrževanje namestite, kot je prikazano na sliki 03.
- Orodje naj bo zmeraj čisto. Ne sme priti v stik z agresivnimi kemičnimi snovmi. Orodje ne puščajte na prostem.
- **Vzdrževanje in popraviljanje opreme sme izvajati le tehnično vzdrževalno osebje.**

## 6. Odstranjevanje

Opremo je treba odstraniti v skladu z zakonodajo, veljavno v državi uporabe.

Vse poškodovane, močno izrabljene in nepravilno delujoče naprave je TREBA IZVZETI IZ UPORABE.

**Popravila sme izvajati le tehnično vzdrževalno osebje.**

**Opremo uporabljajte izključno za zgoraj opisana področja uporabe. Vsakršna druga uporaba je izrecno prepovedana! Ne odgovarjamo za telesne poškodbe in poškodovanje opreme zaradi nepravilne uporabe in/ali neupoštevanja varnostnih ukrepov. Takšnih poškodb in škode garancija ne krije.**

Obiščite naše spletno mesto [www.rodcraft.com](http://www.rodcraft.com)

S tega spletnega mesta lahko tudi prenesete priročnike in navodila.

Če imate dodatna vprašanja, se obrnite na najbližjo poslovalnico družbe Rodcraft ali na pooblaščenega prodajalca.

Stimate client!

Firma Rodcraft Pneumatic Tools vă mulțumește pentru achiziționarea produsului nostru și vă invită să citiți acest manual al utilizatorului.

Toate informațiile necesare pentru utilizarea corectă a echipamentului achiziționat sunt furnizate aici: este recomandat să citiți totul de la prima pagină la ultima, și să observați trimerile.

Vă rugăm să păstrați manualul utilizatorului în bune condiții. Conținutul acestui manual poate fi modificat de producător fără un anunț prealabil și fără alte obligații, astfel că modificările și îmbunătățirile pot fi deja introduse în exemplarele distribuite.

Scopul nostru este de a produce aceste echipamente, cu care să puteți lucra în condiții cât mai sigure și eficiente. Pentru siguranța dumneavoastră, cei mai importanți factori sunt atenția și abilitatea de a decide când puteți folosi acest produs sau alte echipamente. Aceste instrucțiuni de siguranță conțin câteva din cele mai importante surse de pericol, dar nu pot acoperi toate cauzele posibile de accidentare.

Este interzisă copierea sau traducerea oricărei părți din acest manual fără permisiunea scrisă a producătorului.

## 1. Date Tehnice

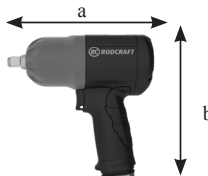

Model	Transmisie	Moment de torsiune		Viteză	Masă	Diam. Ø Interior al Furtunului	Dimensiuni abxc	Consum Aer		Orificiu de Intrare Aer	Presiune Sunet LpA	Putere Sunet LwA	Vibrații	
		M	Mmax					Medie	continuu				ahd	k
		[Nm]	[Nm]					[l/min]	[l/min]				[m/s <sup>2</sup> ]	[m/s <sup>2</sup> ]
RC2177	3/8"	420	580	8200	1.25	8	164x175x60	160	470	1/4" FT	90	101	7.9	2.5
RC2267	1/2"	480	660	10200	1.25	8	164x175x60	180	510	1/4" FT	93	104	6.9	2
RC2277	1/2"	900	1250	8200	2.0	8	194x188x70	245	760	1/4" FT	93	104	9.2	2.6

FT: filet feminin

presiune max. 6,3 bar (90 psi)

Vibrații: ISO 28927-2

Presiune Sunet: ISO 15744

**ahd, ah** : Vibration levels, Niveaux de vibration, Niveles de vibraciones, Vibrationspegel, Livelli di vibrazione, Niveis de vibração, Vărăhtelysato, Vibrationssnivåer, Vibrationsnivå, Vibrationsniveau, Vibrationniveau, Μέγεθος κραδασμών, Vibrációs szint, Vibráciu límeňi, Poziomy vibrací, iHladiny vibrací, Hladiny vibrácií, Raven treslajev, Vibracijos lygiai, Колебательные уровни, Нива на вибраранне, Razine vibracija, Niveluri de vibrație, Titreşim seviyeleri

**k** : Uncertainty, Incertitude, incertidumbre, Unsicherheit, incertezza, incerteza, epävarmuus, osäkerhet, usikkerhet, usikkerhed, onzekerheid, Αβεβαιότητα, Нечетановеност, Nesigurnost, Incertitudine, Belirsizlik

**LpA** : Sound pressure level, Niveau de pression acoustique, Nivel de presión sonora, Schalldruckpegel, Livello di pressione acustica, Nivel de pressão acústica, Äänenpainetaso, Ljudtrycksnivå, Lydrykksnivå, Lydryksniveau, Geluidsdrukniveau, Επίπεδο ακουστικής πίεσης dB(A), Ниво на звуковото налягане, Razina zvučnog tlaka, Nivel de presiune acustică, Ses basıncı seviyesi

**LWA** : Sound power level, Niveau de puissance acoustique, Nivel de presión sonora, Schalleistungspegel, Livello di potenza acustica, Nivel de potência acústica, Äänen tehota, Ljudeffektivnivå, Lydrykknivå, Lydeffekt, Geluidsvormogeniveau, Επίπεδο ακουστικής ισχύος dB(A), Ниво на звуковата мощност, Razina zvučne snage, Nivel de putere acustică, Ses gücü seviyesi

**KpA = KWA = 3dB Uncertainty**, Incertitude, incertidumbre, Unsicherheit, incertezza, incerteza, epävarmuus, osäkerhet, usikkerhet, usikkerhed, onzekerheid, Αβεβαιότητα, Нечетановеност, Nesigurnost, Incertitudine, Belirsizlik

## 2. Aplicație și Funcțiu

- Mașina de înșurubat cu impact reprezintă o unealtă folosită în desfacerea sau strângerea șuruburilor, astfel încât să realizeze o îmbinare pozitivă deschisă sau închisă.
- Mașina de înșurubat cu impact trebuie folosită doar pentru desfacerea sau strângerea îmbinărilor prin înșurubare și niciodată în alte scopuri.
- Nu folosiți niciodată mașina de înșurubat cu impact decât în scopul pentru care a fost proiectată.
- Vă rugăm să citiți cu atenție informațiile privind siguranța produsului!

## 3. Control – Pentru Distribuție

Deschideți pachetul și verificați echipamentul dacă a fost defectat în timpul transportului și dacă există toate componentele specificate în documentele de transport. Înainte de utilizarea echipamentului, realizați un control sumar ca să verificați dacă există scurgeri, defecțiuni, componente slăbite sau lipsă.

Pentru Distribuție:

- 1 x Mașină de înșurubat
- 1 x Pachet Dezumficator
- 1 x Manual de Funcționare
- 1 x Instrucțiuni de Siguranță
- 1 x Declarație de Conformitate CE
- 1 x Listă componente de rezervă

#### 4. Implementare și Utilizare

În timpul folosirii echipamentului, instrucțiunile de siguranță trebuie urmate în marea majoritate a cazurilor.

##### Informații Generale:

- Conectați dispozitivul ca în Fig.03.
- Pentru instalarea mufei, apăsați-o în capul de rotație cât de adânc posibil.
- Pentru scoaterea mufei, trageți pur și simplu de ea din capul de rotație.
- Ca să porniți mașina, doar trageți de Comutator (2). Viteza mașinii se poate mări prin creșterea presiunii de la comutatorul principal. Ca să opriți, eliberați comutatorul principal.
- Pentru desfacerea șurubului de conducere învârtiți butonul rotund de direcție (3) lateral spre stânga sau dreapta. Sensurile de rotație sunt și ele marcate pe suprafața Comutatorului.
- Verificați întotdeauna Butonul Înainte/Înapoi (3) pentru evitarea rotațiilor nedorite.
- Folosiți Comutatorul Înainte- / Înapoi (3) doar după ce mașina s-a oprit complet. Modificarea sensului de rotație înaintea opririi mașinii poate produce defecțiuni ale mașinii.
- Țineți bine mașina și apoi poziționați vârful mufei sculei în piuliță. Aplicați o presiune directă mașinii, astfel încât mufa să nu alunece pe piuliță și apoi porniți mașina.
- Folosiți o Mufă corectă pentru Sculă pentru piulițele pe care doriți să le folosiți.
- Orientați mașina direct pe piuliță. Dacă strângeți piulița mai mult decât este necesar, aceasta sau vârful mufei sculei va fi prea strâns, deformat, deteriorat etc. Înainte de funcționare, testați întotdeauna ca să verificați timpul de strângere pentru șurubul dorit. Când strângeți o piuliță standard într-o placă din oțel, momentul de strângere corect poate fi obținut într-un timp extrem de scurt (aprox. 0,1-0,2 secunde).
- Opriți mașina imediat după sunetul de impact. Când strângeți piulițe M6 sau mai mici, reglați cu atenție presiunea la comutatorul principal astfel încât piulița să nu se deterioreze.
- Momentul de torsiune depinde de o gamă largă de factori, incluzând următorii. După strângere, verificați întotdeauna momentul de torsiune cu ajutorul unei chei de momente.
- Dacă presiunea debitului de aer este mai mică de 6,3 bari, momentul de torsiune la strângere și lărgire va fi și el scăzut.
- Capul de șurub sau capul mufei: Folosirea unor dimensiuni incorecte ale capului de șurub sau de mufă va determina o reducere a momentului de torsiune.
- Pentru înșurubarea unui bolt: Chiar și în cazul în care coeficientul momentului de torsiune și clasa boltului sunt identice, momentul corect de torsiune va fi diferit în funcție de diametrul boltului.
- Chiar dacă diametrul boltului este același, momentul corect de torsiune va fi diferit în funcție de coeficientul momentului, clasa boltului și lungimea acestuia.
- Modul în care țineți mașina în mână și poziția de înșurubare a materialului pot modifica momentul de torsiune.

#### 5. Mentenanță

În general, pentru întreținerea dispozitivului, trebuie respectată legislația de mediu din țara respectivă.

##### Lubrifierea Mecanismului de Cuplare

- În vederea evitării pornirii accidentale, asigurați-vă că mașina este decuplată de la sursa de energie (aer comprimat).
- Lubrifierea mecanismului de cuplare este necesară în vederea asigurării unei funcționări mecanice corecte. Avantajul îl reprezintă un moment de torsiune stabil și ieșirea de curent, precum și uzuri mai mici a mecanismului de cuplare.
- **Lubrificați mecanismul de cuplare urmând pașii de mai jos:**
  1. Folosiți doar lubrifianți normali cu caracteristici MoS<sub>2</sub>.
  2. Folosiți pistolul de lubrifiere cu conector adaptiv pentru vârful de lubrifiere pe carcasa mecanismului de cuplare.
  3. Curățați vârful de lubrifiere înainte de utilizare
- Frecvența de lubrifiere și cantitatea de lubrifianți cu caracteristicile MoS<sub>2</sub> depinde de utilizarea mașinii. În general, necesitatea întreținerii se observă când există un moment mic de torsiune și putere. Acum este momentul în care este nevoie foarte mult de lubrifierea mecanismului de cuplare.
- Valoarea dată în Fig.03 reprezintă doar o cifră de referință și poate fi modificată în funcție de aplicația și condițiile climatice.

##### Lubrifiere Motor

- În vederea evitării pornirii accidentale, asigurați-vă că mașina este decuplată de la sursa de energie (aer comprimat).
- Lubrifierea motorului este necesară în vederea asigurării unei funcționări corecte mecanice. Avantajul îl reprezintă momentul de torsiune stabil și ieșirea de curent precum și uzurile scăzute ale motorului.
- **Lubrificați motorul urmând pașii de mai jos:**
  1. Folosiți doar accesorii oleopneumatice RODCRAFT
  2. Înainte de utilizare, curățați vârful orificiului de intrare al aerului
  3. Umpleți cu substanță oleopneumatică (aprox. 3 picături) în vârful de intrare pentru aer și manevrați un pic mașina.
- Respectați pașii de mai sus și după folosirea mașinii. Acest lucru va spori durata de viață a mașinii.
- Întreținerea manuală a motorului, așa cum a fost descrisă mai sus, poate fi completată eficient de către o unitate de întreținere comercială existentă, cu accesorii RODCRAFT. Instalați unitatea de întreținere ca în Fig.03.
- Păstrați curat aparatul și departe de substanțele chimice agresive. Nu lăsați aparatul afară.
- **Mentenanța și reparația echipamentului se realizează doar de către personalul tehnic specializat de mentenanță.**

#### 6. Aruncare

Aruncarea acestui echipament trebuie să urmărească legislația în vigoare din țara respectivă.

Toate produsele defecte, uzate excesiv și cu probleme de funcționare NU MAI TREBUIE FOLOSITE.  
**Reparațiile se pot realiza doar de către personalul tehnic specializat de mentenanță.**

**Folosiți echipamentul doar în scopul pentru care a fost proiectat - descris mai sus; orice altă utilizare este categoric interzisă! Nu ne asumăm nicio responsabilitate în cazul accidentelor sau defecțiunilor apărute în urma utilizării incorecte sau necorespunzătoare și/sau datorită nerespectării instrucțiunilor de siguranță; acestea nu sunt acoperite de garanție.**

Vizitați pagina noastră de Internet la [www.rodcraft.com](http://www.rodcraft.com)

Aici puteți descărca și manualele noastre.

Pentru mai multe detalii, contactați sediul local sau furnizorul autorizat cel mai apropiat al firmei Rodcraft.

Уважаеми клиенти!

„Rodcraft Pneumatic Tools“ ви благодарим за закупуването на един от нашите продукти и учтиво ви кани да се запознаете с настоящия наръчник. Тук е дадена всичката необходима информация за пълноценната употреба на закупеното от вас оборудване. Препоръчваме да изчетете наръчника изцяло от начало до край като обърнете внимание на посочените справки.

Моля запазете наръчника. Съдържанието на наръчника може да бъде променено без предварително известие и без това да влече допълнителни задължения от наша страна. С оглед на това имайте предвид, че във вече разпространените копия могат да бъдат направени промени и подобрения.

Ние сме си поставили за цел да произвеждаме продукти, с които вие можете да работите, колкото се може по-безопасно и ефикасно. От особена важност за вашата безопасност са направеният за нас предупреждения и констатации относно употребата на този продукт и другите наши инструменти. Настоящите съвети за безопасност посочват някои важни източници на опасности, но не могат да покрият изчерпателно всички възможни рискове.

Възприемте и преведването, на която и да било част от настоящия наръчник без предварителното писмено съгласие от страна на производителя е забранено.

**1. Технически данни**

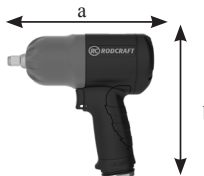

Модел	Задвижване	Въртящ момент		Скорост	Тегло	Въртен Ф-на маркуча	Abmaß ахвхв	Средно потребление		Вход на въздуха	Звуково налягане LpA	Сила на звука LwA	Вибрации	
		M	Mmax					на състен въздух	продължителна употреба				ahd	k
	[Цола]	[Nm]	[Nm]	[мин-1]	[кг]	[мм]	[мм]	[л./мин]	[л./мин]	[Цола]	[dB(A)]	[dB(A)]	[m/s²]	[m/s²]
RC2177	3/8"	420	580	8200	1.25	8	164x175x60	160	470	1/4" фута	90	101	7.9	2.5
RC2267	1/2"	480	660	10200	1.25	8	164x175x60	180	510	1/4" фута	93	104	6.9	2
RC2277	1/2"	900	1250	8200	2.0	8	194x188x70	245	760	1/4" фута	93	104	9.2	2.6

фута: женски / на резба макс. налягане 6.3 bar (90 psi)

Вибрации: ISO 28927-2 Звуково налягане: ISO 15744

**ahd, ah** : Vibration levels, Niveaux de vibration, Niveles de vibraciones, Vibrationspegel, Livelli di vibrazione, Niveis de vibraçao, Váráhtelytaso, Vibra tionsnivær, Vibrasjonssnivå, Vibrationsniveau, Vibrationsniveau, Μέγιστος κραδασμός, Vibrációs szint, Vibrácijsi límeň, Poziomy wibracji, iHladiny vibrací, Hladiny vibrácií, Raven tresljajev, Vibracijos lygiai, Колебательные уровни, Nivå na vibracijite, Razine vibracija, Niveluri de vibrație, Titreşim seviyeleri

k : Uncertainty, Incertitude, incertidumbre, Unsicherheit, incertezza, incerteza, epävarmuus, osäkerhet, usikkerhet, usikkerhed, onzekerheid, Αβεβαιότητα, Неустановеност, Nesigurnost, Incertitudine, Belirsizlik

**LpA**: Sound pressure level, Niveau de pression acoustique, Nivel de presión sonora, Schalldruckpegel, Livello di pressione acustica, Nivel de pressão acústica, Äänenpainetaso, Ljudtrycksnivå, Lydtrykksnivå, Lydtryksniveau, Geluidsdrukniveau, Επίπεδο ακουστικής πίεσης dB(A), Nivå na zvukovoto nãlãgnãne, Razina zvučnog tlaka, Nivel de presiune acustică, Ses basnisi seviyesi

**LwA** : Sound power level, Niveau de puissance acoustique, Nivel de presión sonora, Schalleistungspegel, Livello di potenza acustica, Nivel de potência acústica, Äänen tehota, Ljudeffekt-nivå, Lydtrykknivå, Lydeffekt, Geluidsvermogeniveau, Επίπεδο ακουστικής ισχύος dB(A), Nivå na zvukovata moćnost, Razina zvučne snage, Nivel de putere acustică, Ses gücü seviyesi

**KpA = kWA = 3dB Uncertainty**, Incertitude, incertidumbre, Unsicherheit, incertezza, incerteza, epävarmuus, osäkerhet, usikkerhet, usikkerhed, onzekerheid, Αβεβαιότητα, Неустановеност, Nesigurnost, Incertitudine, Belirsizlik

**2. Приложение и функции**

- Ударният инструмент е предназначен за затягане и развиване на винтови съединения, което означава, че с негова помощ те могат да бъдат развити или затегнати.
- Ударният инструмент трябва да бъде използван само и единствено за развиване и затягане на винтови съединения и никога не трябва да бъде използван за нещо друго.
- Никога не използвайте ударния инструмент, за каквато и да било друга цел, освен за целта, за която е предназначен.
- Моля внимателно прочетете инструкциите за безопасност за продукта!

**3. Инспекция – Комплектация на доставката**

Отворете опаковката и проверете инструмента за евентуални повреди по време на транспортирането и дали всички части описани в експедиционните документи са налични. Преди използването на инструмента извършете визуална инспекция за да определите дали има течове, повреди, разхлабени или липсващи части.

Комплектация на доставката:

- 1x Ударна дрълка
- 1x Пакетче за обезвлажняване
- 1x Наръчник с инструкции
- 1x Инструкции за безопасност
- 1x ЕС – Декларация за съответствие
- 1x Опис на резервните части

#### 4. Употреба и работа с инструмента

При работа с инструмента трябва да се съблюдават общите правила за безопасност.

##### Обща информация:

- Свържете уреда, както е показано на Фиг.03.
- За да поставите патронника / камъка, натиснете го плътно докрай върху задвижващия шпиндел.
- За да свалите патронника / камъка, просто го издръпайте навън от задвижващия шпиндел.
- За да задействате инструмента, просто натиснете Спуська (2). Скоростта на въртене на инструмента се увеличава с увеличаване на натиска прилаган върху основния ключ. Отпуснете главни ключ за да спрете инструмента.
- За обръщане посоката на въртене на найкрайника завъртете въртящия се ключ за посоката на въртене (3) встрани, наляво или надясно. Посоката на въртене е обозначена и на повърхността на самия превключвател.
- Винаги проверявайте ключа Напред / Назад (3) за да предотвратите нежелано задействане на уреда.
- Задействайте превключвателя Напред / Назад само (3), след като въртенето на инструмента е спряло напълно. Смяната на посоката на въртене преди пълното спиране на инструмента може да го повреди.
- Хванете здраво инструмента и поставете задвижващия камък / Патронник върху гайката. Натиснете напред със сила, която ще подсири, че камъка няма да се изплъзне от гайката и задействайте инструмента и започнете работата.
- Използвайте правилния найкрайник / камък за гайката, която искате да използвате.
- Дръжте инструмента насочен право напред, спрямо гайката. Ако продължите да натягате гайката по-дълго, отколкото е необходимо, самата гайка или ръбовете на задвижващия камък може да бъдат подложени на сръхнатоварване, да се скъса, повредят и т.п. Преди да пристъпите към извършване на самата работа, винаги проверявайте за да определите правилната сила на натягане, която трябва да бъде приложена към болта, който използвате. При натягане на стандартна гайка към стоманена планка, подходящата сила на натягане може да бъде постигната за извънредно кратко време (прибл. 0.1-0.2 секунди).
- Шом чуе характерния звук от удара, веднага изключете инструмента. При натягане на гайки М6 или по малки, внимателно настройте натиска от главния ключ, за да не повредите гайката.
- Въртящият момент на натягане се влияе от широк диапазон фактори, между които и следните: След затягане винаги проверявайте силата на натягане с помощта на торсионен ключ.
- Ако налягането на постъпващия въздух е по-ниско от 6.3 bar се намалява и силата на затягане или развиване.
- Дали да използваме найкрайници тип отвертка, или камък: Използването на неподходящ размер найкрайник тип отвертка, или камък ще намали силата на натягане.
- За навиване / отвиване на болт: Дори при еднакви коефициент на натягане и клас на болта, правилната сила на натягане ще бъде различна в зависимост от диаметъра на болта.
- Дори при еднакъв диаметър на болта, правилната сила на натягане ще бъде различна в зависимост от коефициента на натягане, класа и дължината на болта.
- Начинът, по който се държи инструмента, или материалът, който подлежи на натягане също може да окаже влияние върху силата на натягане.

#### 5. Поддръжка

В най-общия, случай при поддръжката на уреда следва да се спазват съответните местни разпоредби за опазване на околната среда.

##### Смазване на ударния механизъм.

- Винаги преди да започнете се уверявайте, че машината е изключена от захранващия източник на (сгъстен въздух), за да предотвратите неволно задействане на машината.
- Смазването на ударния механизъм е необходимо за гарантиране на правилното механично функциониране на инструмента. С това се постига стабилен въртящ момент и подавана сила, както и се намалява износването на ударния механизъм.
- **Гресирайте ударния механизъм, както е показано по-долу:**
  1. Използвайте само предлаганата в търговската мрежа грес със спецификация „MoS<sub>2</sub>“.
  2. Използвайте такаламът с подходящ найкрайник, който пасва на гресорската на тялото на инструмента.
  3. Преди използване почистете гресорската.
- Честотата на гресиране и количеството грес от типа „MoS<sub>2</sub>“ зависи само от използването на инструмента. В най-общия случай, необходимостта от провеждане на дейностите по поддръжката се индикира от намаления въртящ момент и мощност при работа. След всичко казано, време е да пристъпите към гресиране на ударния механизъм.
- Стойността посочена на Фиг.03 е само за сведение и може да варира в зависимост от употребата на инструмента и климатичните условия.
- **Смазване на мотора**
- Винаги преди да започнете се уверявайте, че машината е изключена от захранващия източник на (сгъстен въздух), за да предотвратите неволно задействане на машината.
- Смазването на мотора е необходимо за гарантиране правилното механично функциониране на инструмента. С това се постига стабилен въртящ момент и подавана сила, както и се намалява износването на ударния механизъм.
- **Смазване мотора по начина указан по-долу:**
  1. Използвайте единствено приспособеното „RODCRAFT“ за смазване на инструменти работещи на сгъстен въздух
  2. Преди да започнете почистете входния нипел за сгъстения въздух.
  3. Налейте (около 3 капки) масло за въздушно смазване във входния нипел и задействайте за кратко инструмента.
- Преди и след употреба на инструмента повтаряйте упоменатите по-горе стъпки. Това ще удължи полезния живот на инструмента.
- Ръчното извършване на описаната процедура по поддръжката може много ефективно да бъде извършвана посредством предлагания на пазара уред от принадлежностите „RODCRAFT“. Монтирайте уреда за поддръжка, както е показано на Фиг. 03.
- Поддържайте инструмента чист и го пазете от агресивни химикали. Не оставайте инструмента на открито.

**Поддръжката и ремонтът трябва да се извършва само от персонала по техническа поддръжка.**

#### 6. Изхвърляне

Изхвърлянето на този инструмент трябва да се извърши в съответствие с правилата и законите на съответната страна.

Всички повредени, силно износени и неправилно функциониращи инструменти ТРЯБВА ДА БЪДАТ ИЗВЕЖДАНИ ИЗВЪН ЕКСПЛОАТАЦИЯ. Ремонтът трябва да се извършва само от персонала по техническа поддръжка.

Използвайте инструмента само по предназначение по начина описан по-горе. Всяка друга употреба е изрично изключена! Ние не поемаме никаква отговорност за наранявания или вреди произтичащи от неправилна употреба и злоупотреба и/или неспазване на правилата за безопасност; те не се покриват от гаранцията.

Посетете нашата страница в Интернет: [www.rodcraft.com](http://www.rodcraft.com)

Тук вие можете да свалите наръчните издавани от нашата фирма.

Ако имате допълнителни въпроси, моля обърнете се към най-близкия до вас клон на „Rodcraft“, или към оторизиран дилър.

Gerbiamas pirkejau!

Rodcraft Pneumatic Tools dėkoja Jums už tai, kad nusprendėte įsigyti vieną iš mūsų gaminamų įrankių ir kviečia Jus susipažinti su jo naudojimo instrukcijomis. Šiame dokumente rasite visą informaciją apie tai, kaip kompetingai naudotis įsigytu įrankiu. Rekomenduojame perskaityti instrukciją nuo pirmo iki paskutinio puslapio, taip pat pasinaudoti čia pateiktomis nuorodomis.

Prašome išsaugoti naudojimo instrukciją geroje būklėje. Šios naudojimo instrukcijos turinys gali būti pakeistas be išankstinio perspėjimo ir be papildomų įsipareigojimų, todėl suteikiama teisė pakeitimus ir patobulinius įterpti į jau išplatintus egzempliorius.

Mūsų tikslas yra gaminti tokius įrankius, su kuriais galėtumėte dirbti kaip galima saugiau ir efektyviau. Dirbant su šiuo gaminiu, o taip pat ir su kitais įrankiais, Jūsų saugumui ypač svarbus Jūsų pačių atsargumas ir nuovokumas. Šioje saugaus darbo su įrankiu instrukcijoje nurodytos dažniausiai pasitaikančios pavojų priežastys, tačiau visų galimų pavojų numatyti neįmanoma.

Šios naudojimo instrukcijos ar bet kokios jos dalies vertimas į kitas kalbas ir kopijavimas be išankstinio raštiško gamintojo leidimo yra griežtai draudžiamas.

## 1. Techniniai duomenys

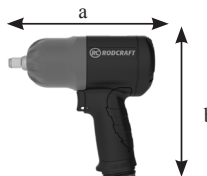

Modelis	Varomoji jėga	Sąsūkos momentas		Greitis	Svoris	Vis-dinis žarnos skersmuo Ø-Dia.	Matmenys axbxc	Oro sūnaudojimas		Oro ėmiklis	Garso slėgis LpA	Garso stiprumas LwA	Vibracija	
		M	Mmax					vidutiniškas	nenutrūkstamas				ahd	k
		[Nm]	[Nm]											
	[Colis]	[Nm]	[Nm]	[min-1]	[kg]	[mm]	[mm]	[l/min]	[l/min]	[Colis]	[dB(A)]	[dB(A)]	[m/s <sup>2</sup> ]	[m/s <sup>2</sup> ]
RC2177	3/8"	420	580	8200	1.25	8	164x175x60	160	470	1/4" FT	90	101	7.9	2.5
RC2267	1/2"	480	660	10200	1.25	8	164x175x60	180	510	1/4" FT	93	104	6.9	2
RC2277	1/2"	900	1250	8200	2.0	8	194x188x70	245	760	1/4" FT	93	104	9.2	2.6

FT: vidinis sriegis maks. slėgis 6,3 baro (90 psi)

Vibracija: ISO 28927-2 Garso slėgis: ISO 15744

**ahd, ah** : Vibration levels, Niveaux de vibration, Niveles de vibraciones, Vibrationspegel, Livelli di vibrazione, Niveis de vibração, Vārāhteltats, Vibra tionsnivāer, Vibrationsnivā, Vibrationsniveau, Vibrationsniveau, Μέγιστος κραδασμός, Vibrationis szint, Vibrāciju līmeņi, Poziomy wibracji, iHladiny vibraci, Hladiny vibrāci, Raven tresļajev, Vibrācijas lūgāi, Колебательный уровень, Нива на вибрациите, Razine vibracija, Niveluri de vibrație, Titreşim seviyeleri

**k** : Uncertainty, Incertitude, incertidumbre, Unsicherheit, incertezza, incerteza, epāvarmuus, osākerhet, usikkerhet, usikkerhed, onzekerheid, Αβεβαιότητα, Нечетановеност, Nesigurnost, Incertitudine, Belirsizlik

**LpA** : Sound pressure level, Niveau de pression acoustique, Nivel de presión sonora, Schalldruckpegel, Livello di pressione acustica, Nivel de pressão acústica, Äänenpainetaso, Ljudtrycksnivå, Lydrykksnivå, Lydrykksniveau, Geluidsdrukniveau, Επίπεδο ακουστικής πίεσης dB(A), Ниво на звуковата налягане, Razina zvučnog tlaka, Nivel de presiune acustică, Ses basını seviyesi

**LWA** : Sound power level, Niveau de puissance acoustique, Nivel de presión sonora, Schalleistungspegel, Livello di potenza acustica, Nivel de potência acústica, Äänen tehotoso, Ljudeffektnivå, Lydrykknivå, Lydeflekt, Geluidsvermogeniveau, Επίπεδο ακουστικής ισχύος dB(A), Ниво на звуковата мощност, Razina zvučne snage, Nivel de putere acustică, Ses gücü seviyesi

**KpA = KWA = 3dB Uncertainty**, Incertitude, incertidumbre, Unsicherheit, incertezza, incerteza, epāvarmuus, osākerhet, usikkerhet, usikkerhed, onzekerheid, Αβεβαιότητα, Нечетановеност, Nesigurnost, Incertitudine, Belirsizlik

## 2. Funkcijos ir jų pritaikymas

- Smūginis veržiasukis yra skirtas varžtinėms jungtims susukti arba atsukti.
- Smūginis veržiasukis yra skirtas tik varžtinėms jungtims susukti ir atsukti, kitokiems tikslams jį naudoti draudžiama.
- Niekada nenaudokite smūginio veržiasukio ne pagal paskirtį.
- Prašome atidžiai perskaityti informaciją apie saugų darbą su šiuo įrankiu!

## 3. Įrankio komplekto sudė

Atidarykite gaminio pakuotę ir patikrinkite, ar įrankis nepažeistas transportavimo metu, ar yra visos siuntimo dokumentuose išvardintos detalės. Prieš pradėdami dirbti su įrankiu, pirmiausiai jį apžiūrėkite ir įsitikinkite, kad įrankis pilnai sukomplektuotas, nėra atspalaidavusių detalių, pažeidimų ir oro nuotėkių.

Į įrankio komplektą įeinančios dalys:

- 1x Drėgmę sugeriantis paketas
- 1x Smūginis suktuvas
- 1x Naudojimosi instrukcijos
- 1x Saugaus darbo instrukcijos
- 1x ES atitikties deklaracija
- 1x Atsarginių dalių sąrašas

#### 4. Įrankio paruošimas darbui ir naudojimas

Dirbdami su įrankiu laikykitės bendrųjų saugaus darbo taisyklių.

##### Bendra informacija:

- Įrenginį prijunkite taip, kaip pavaizduota 03 pav.
- Norėdami uždėti movą, užstumkite ją ant sukamojo špindelio kaip galima toliau.
- Norėdami nuimti movą, tiesiog numaukite ją nuo špindelio.
- Norėdami įjungti įrankį, paspauskite įjungimo mygtuką (2). Kuo stipriau spaudžiamas įjungimo mygtukas, tuo greičiau įrankis sukasi. Norėdami sustabdyti įrankį, atleiskite įjungimo mygtuką.
- Norėdami pakeisti pavaros eigapasukite sukimosi krypties jungiklį (3) įstrižai į kairę arba į dešinę pusę. Sukimosi kryptis yra pavaizduota ant krypties keitiklio.
- Visada patikrinkite sukimosi krypties perjungiklį (3), taip išvengsite nepadidėjusio įrankio sukimosi ne ta kryptimi.
- Sukimosi krypties keitiklį (3) perjunkite tik įrankiu visiškai nustoju suktais. Keičiant sukimosi kryptį įrankiu besisukant, jį galima sugadinti.
- Tvirtai laikydami įrankį uždėkite sukimo movą ant veržlės. Paspauskite įrankį į priekį, kad, pradėjus veikti, mova nenuslystų nuo veržlės, ir jį įjunkite.
- Pasirinkite veržlei tinkančią smūginę movą.
- Įrankį laikykite nukreiptą tiesiai į veržlę. Jei veržlę suksite ilgiau nei reikia, įrankio mova arba veržlė gali persitempti, deformuotis arba nutrūkti. Prieš pradėdami darbą, visada atlikite bandomąjį sukimą, kad žinotumėte, kiek laiko tinkamai užsukti pasirinktą veržlę. Sukant standartinę veržlę į plieninę plokštę, reikiamas sąšukos momentas gali būti pasiekiamas labai greitai (maždaug per 0,1 - 0,2 sekundės).
- Išjunkite prietaisą iškart, kai tik išgirsite smūgio garsą. Sukdami M6 dydžio arba mažesnes veržles, įjungimo mygtuką spauskite labai atsargiai, kad nepažeistumėte veržlės.
- Sąšukos momentui įtakos turi keletas faktorių, tame tarpe ir šie. Susuktą jungtį visada patikrinkite sąšukos momento matuokliu.
- Jei tiekiamo oro slėgis yra mažesnis nei 6,3 baro, tai reiškia, kad sumažėjo priveržimo ar atlaisvinimo sąšukos momentas.
- Antgalis su suktyvu arba antgalis su mova: Neteisingai pasirinktas suktyvu arba movos dydis gali sumažinti užveržimo sąšukos momentą.
- Įsukant varžtą: Net jei sąšukos koeficientas atitinka varžto klasę, tinkamas sąšukos momentas gali skirtis priklausomai nuo varžto skersmens.
- Jei varžtų skersmenys vienodi, sąšukos momentai gali skirtis priklausomai nuo sąšukos koeficiento, varžto klasės ir ilgio.
- Sąšukos momentui įtakos turi ir įrankio laikymo maniera bei medžiaga, iš kurios pagamintas sutvirtinamas pagrindas.

#### 5. Techninė priežiūra

Įrankį galima eksploatuoti laikantis naudotojo šalies aplinkosaugos reikalavimų.

##### Smūginio mechanizmo tepimas

- Visada atjunkite mechanizmą nuo elektros tiekimo tinklo (bei suspausto oro tiekimo linijos,) taip išvengsite netikėto jo įsijungimo.
- Norint užtikrinti tinkamą smūginio mechanizmo darbą, jį būtina reguliariai tepti. Tepimas užtikrina stabilų sąšukos momentą ir eksploatacinį galingumą, o taip pat mažina smūginio mechanizmo nusidėvėjimą.
- **Smūginį mechanizmą tepkite kaip nurodyta:**
  1. Tepimui naudokite tik komercinį MoS<sub>2</sub> tipo tepalą.
  2. Tepimui naudokite tepalo pistoletą su antgaliu, tinkančiu smūginio mechanizmo korpuse esančiam tepimo atvamzdžiui.
  3. Prieš tepimą tepimo atvamzdį išvalykite.
- Tepimo dažnumas ir sunaudojamas tepalo MoS<sub>2</sub> kiekis priklauso nuo mechanizmo naudojimo intensyvumo. Techninės priežiūros poreikį nesunku nustatyti iš sąšukos momento susilpnėjimo bei eksploatacinio galingumo sumažėjimo. Pastebėjus šiuos požymius, reikia sutepti smūginį mechanizmą.
- 03 pav. pateiktos vertės yra tik orientacinės ir gali skirtis priklausomai nuo mechanizmo naudojimo intensyvumo ir klimatinių sąlygų.

##### Variklio tepimas

- Visada atjunkite mechanizmą nuo elektros tiekimo tinklo (bei suspausto oro tiekimo linijos,) taip išvengsite netikėto jo įsijungimo. Norint užtikrinti tinkamą variklio darbą, jį būtina reguliariai tepti. Tepimas užtikrina stabilų sąšukos momentą ir eksploatacinį galingumą, o taip pat mažina variklio nusidėvėjimą.
- **Variklį tepkite kaip nurodyta:**
  1. Naudokite tik RODCRAFT pneumatinę alyvą
  2. Prieš tepimą išvalykite oro emiklio atvamzdį.
  3. Įlašinkite šiek tiek pneumatinės alyvos (apie 3 lašus) į oro emiklio atvamzdį ir trumpam įjunkite mechanizmą.
- Prieš darbą su mechanizmu ir po jo atlikite aukščiau išvardintus veiksmus. Taip palginsite mechanizmo eksploataavimo trukmę.
- Vietoje rankinės mechanizmo priežiūros galima naudotis RODCRAFT siūlomu mechaniniu priežiūros įrenginiu. Sumontuokite priežiūros įrenginį taip, kaip pavaizduota 03 pav.
- Įrankį laikykite švarų, nuo agresyvių chemikalų apsaugotoje vietoje. Nepalikite įrankio lauke.
- **Įrankio techninę priežiūrą ir remontą atlikti gali tik techninio aptarnavimo specialistai.**

#### 6. Netinkamų naudoti įrankių šalinimas

Naudojimui netinkami įrankiai turi būti šalinami laikantis naudotojo šalies įstatymuose numatytų reikalavimų.

DRAUDŽIAMA DIRBTI SU sugadintais, susidėvėjusiais ar blogai veikiančiais prietaisais.

**Remonto darbus atlikti gali tik techninio aptarnavimo specialistai.**

Įrankį naudokite tik pagal aukščiau nurodytą paskirtį; naudojimas bet kokiame kitame darbe yra griežtai draudžiamas. Mes neprisiimame atsakomybės už sužalojimus ir nuostolius, atsiradusius dėl to, kad įrankis buvo naudojamas netinkamai ar ne pagal paskirtį ir/arba nesilaikant saugaus darbo taisyklių bei nurodymų; dėl minėtų priežasčių atsiradusiems gedimams netaikomas garantinis remontas.

Apšalinkykite mūsų Internetiniame tinklaraštyje adresu [www.rodcraft.com](http://www.rodcraft.com)

Iš šio tinklaraščio Jūs taip pat galite pasisiųsti mūsų įrankių naudojimo instrukcijas.

Kilus papildomiems klausimams, kreipkitės į artimiausią Rodcraft filialą arba į įgaliotą įmonės atstovą.



Cienījamais klient!

Rodcraft Pneumatic Tools pasakās jums, ka iegādājāties vienu no mūsu izstrādājumiem, un aicina jums izlasīt šo rokasgrāmatu.

Šeit ir visa nepieciešamā informācija par atbilstošu iegādātās ierīces lietošanu: ir ieteicams izlasīt visu rokasgrāmatu no vāka līdz vākam un ievērot sniegtos norādījumus.

Lūdzu, uzturiet rokasgrāmatu labā stāvoklī. Šīs rokasgrāmatas saturs var mainīties bez iepriekšēja brīdinājuma un turpmākām saistībām, lai izmaiņas un pilnveidojumus varētu veikt jau izplatītās kopijās.

Tas ir mūsu mērķis ražot ierīces, ar kurām jūs varat strādāt pēc iespējas drošāk un efektīvāk. Vis svarīgākais jūsu drošības nosacījums ir jūsu personiskā piesardzība un saprātīgums, apejoties ar šo ierīci vai citām ierīcēm. Šajos drošības pasākumos ietverti daži svarīgi iespējamo briesmu iemesli, bet tie nevar atspoguļot visus iespējamus riskus.

Bez iepriekšējas rakstiskas ražotāja atļaujas kādas šīs rokasgrāmatas sadaļas pārkopēšana vai tulkošana ir aizliegta.

## 1. Tehniskā informācija

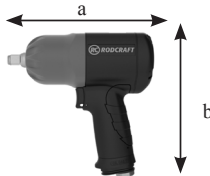

Modelis	Piedziņa	Griezes moments		Ātrums	Svars	Iekšējais šūtenes Ø-diametrs	Izmēri axbxc	Gaisa patēriņš		Gaisa ieplūde	Skaņas spiediens LpA	Skaņas jauda LwA	Vibrācijas	
		M	Mmax					vidējais	pastāvīgais				ahd	k
	[Collas]	[Nm]	[Nm]	[min <sup>-1</sup> ]	[kg]	[mm]	[mm]	[l/min]	[l/min]	[Collas]	[dB(A)]	[dB(A)]	[m/s <sup>2</sup> ]	[m/s <sup>2</sup> ]
RC2177	3/8"	420	580	8200	1.25	8	164x175x60	160	470	1/4" FT	90	101	7.9	2.5
RC2267	1/2"	480	660	10200	1.25	8	164x175x60	180	510	1/4" FT	93	104	6.9	2
RC2277	1/2"	900	1250	8200	2.0	8	194x188x70	245	760	1/4" FT	93	104	9.2	2.6

FT: iekšējā vītne

maksimālais spiediens 6,3 bāri (90 psi)

Vibrācijas: ISO 28927-2 Skaņas spiediens: ISO 15744

**ahd, ah** : Vibration levels, Niveaux de vibration, Niveles de vibraciones, Vibrationspegel, Livelli di vibrazione, Niveci de vibraão, Värähtelytaso, Vibra tionsnivær, Vibrasjonsnivå, Vibrationsniveau, Vibrationniveau, Μέγιστος κραδασµών, Vibrācijas šint, Vibrāciju līmeņi, Poziomy wibracji, iHladny vibraci, Hladny vibrácii, Raven treslajev, Vibrācijas lygja, Колебательные уровни, Нива на вибрацине, Razine vibracija, Niveluri de vibrație, Titreşim seviyeleri

**k** : Uncertainty, Incertitude, incertidumbre, Unsicherheit, incertezza, epävarmuus, osäkerhet, usikkerhet, usikkerhed, onzekerheid, Αβεβαιότητα, Нечетановеност, Nesigurnost, Incertitudine, Belirsizlik

**LpA**: Sound pressure level, Niveau de pression acoustique, Nivel de presión sonora, Schalldruckpegel, Livello di pressione acustica, Nivel de pressão acústica, Äänenpainetaso, Ljudtrycksnivå, Lydtrykksnivå, Lydtryksniveau, Geluidsdrukniveau, Επίπεδο ακουστικής πίεσης, dB(A), Ниво на звуковото налягане, Razina zvučnog tlaka, Nivel de presiune acustică, Ses basıncı seviyesi

**LWA** : Sound power level, Niveau de puissance acoustique, Nivel de presión sonora, Schalleistungspegel, Livello di potenza acustica, Nivel de potência acústica, Äänen tehotoso, Ljudeffektivnivå, Lydtyknivå, Lydeffekt, Geluidsvermogenniveau, Επίπεδο ακουστικής ισχύος, dB(A), Ниво на звуковата мощност, Razina zvučne snage, Nivel de putere acustică, Ses gücü seviyesi

**KpA = KWA = 3dB Uncertainty**, Incertitude, incertidumbre, Unsicherheit, incertezza, epävarmuus, osäkerhet, usikkerhet, usikkerhed, onzekerheid, Αβεβαιότητα, Нечетановеност, Nesigurnost, Incertitudine, Belirsizlik

## 2. Pielietošana un funkcijas

- Pneimatiskais skrūvgriezis ir instruments, ko lieto, lai atskrūvētu vai pievilktu skrūvjus savienojumos tā, lai tiek atvērts vai veidots pozitīvs savienojums.
- Pneimatiskais skrūvgriezis jāizmanto tikai, lai atskrūvētu vai pievilktu skrūvjus savienojumos un ne citiem mērķiem.
- Nekad neizmantojiet pneimatisko skrūvgriezi citiem mērķiem, kā vien paredzētajiem.
- Lūdzu, rūpīgi izlasiet ierīces drošības informāciju!

## 3. Pārbaude - Iegādātās detaļas

Atveriet paku un pārbaudiet, vai ierīcei nav kādi transportēšanas bojājumi un vai ir visas detaļas. Pirms ierīces izmantošanas apskatiet to, lai konstatētu iespējamās nopliūdes, bojājumus, vaļīgas vai pazudušas detaļas.

Iegādātās detaļas:

- 1x Pneimatiskais skrūvgriezis
- 1x Mitruma regulatora pacija
- 1x Lietošanas instrukcija
- 1x Drošības norādījumi
- 1x EK Atbilstības deklarācija
- 1x Rezerves daļu saraksts



Hea klient!

Rodcraft Pneumatic Tools tänab teid ühe meie toote ostmise eest ja kutsub teid lugema seda kasutusjuhendit.

Selles sisaldub kogu vajalik teave ostetud seadme õigesti kasutamiseks: soovivat on lugeda seda kaanest kaaneni ja tutvuda viidetega.

Palun hoidke kasutusjuhend heas korras. Selle kasutusjuhendi sisu võib muutuda ilma ette hoiatamata ja ilma kohustusteta, lisada muudatused ja parandused juba levitatud koopiatele.

Meie eesmärgiks on valmistada tooteid, millega te saate töötada nii ohutult ja efektiivselt, kui võimalik. Kõige olulisem teie ohutuse tagamiseks on tähelepanulisus ja hindamisoskus selle toote ja teiste tööriistade kasutamisel. Need ohutusabinõud sisaldavad vaid mõningaid olulisi ohuallikaid ega saa hõlmata kõiki võimalikke ohte.

Tootja kirjikalju loata on selle kasutusjuhendi mistahes osa kopeerimine või tõlkimine keelatud.

1. Tehnilised andmed



Mudel	Pingutusmoment		Kiirus	Kaal	Vooliku sisediameeter Ø	Mõõtmed axbxc	Õhu sisesevõtt		Helirõhk LpA	Helirõhk LwA	Vibratsioon			
	M	Mmax					Õhuturve	püsiv			ahd	k		
	[Nm]	[Nm]					[l/min]	[l/min]			[m/s <sup>2</sup> ]	[m/s <sup>2</sup> ]		
	[Toll]	[Nm]	[Nm]	[min-1]	[kg]	[mm]	[l/min]	[l/min]	[Toll]	[dB(A)]	[dB(A)]	[m/s <sup>2</sup> ]	[m/s <sup>2</sup> ]	
RC2177	3/8"	420	580	8200	1.25	8	164x175x60	160	470	1/4" SK	90	101	7.9	2.5
RC2267	1/2"	480	660	10200	1.25	8	164x175x60	180	510	1/4" SK	93	104	6.9	2
RC2277	1/2"	900	1250	8200	2.0	8	194x188x70	245	760	1/4" SK	93	104	9.2	2.6

SK: sisekeere

maksimaalne surve 6,3 baari (90 psi)

Vibratsioon: ISO 28927-2 Helirõhk: ISO 15744

**ahd, ah** : Vibration levels, Niveaux de vibration, Niveles de vibraciones, Vibrationspegel, Livelli di vibrazione, Niveis de vibraçào, Várahtelytaso, Vibra tionsnivær, Vibrasjonsnivå, Vibrationsniveau, Vibratieniveau, Μέγθος κραδασµιών, Vibrációs szint, Vibrácijsu límeñi, Poziomy wibracji, iHladiny vibráci, Hladiny vibráci, Raven tresljajev, Vibracijos lygiai, Колебательные уровни, Нива на вибрациите, Razine vibracija, Niveluri de vibraţie, Titreşim seviyeleri

**k** : Uncertainty, Incertitude, incertidumbre, Unsicherheit, incertezza, incerteza, epävarmuus, osäkerhet, usikkerhet, usikkerhed, onzekerheid, Αβεβαιότητα, Нестановеност, Nesigurnost, Incertitudine, Belirsizlik

**LpA**: Sound pressure level, Niveau de pression acoustique, Nivel de presión sonora, Schalldruckpegel, Livello di pressione acustica, Nivel de pressão acústica, Äänenpainetaso, Ljudtrycksnivå, Lydtrykknivå, Lydtrykksnivåu, Geluidsrukniveau, Επίπεδο ακουστικής πίεσης dB(A), Ниво на звуковото налягане, Razina zvučnog tlaka, Nivel de presiune acústică, Ses basını seviyesi

**LWA** : Sound power level, Niveau de puissance acoustique, Nivel de presión sonora, Schalleistungspegel, Livello di potenza acustica, Nivel de potência acústica, Äänen tehota, Ljudeffektivität, Lydtrykknivå, Lydefekt, Geluidsvermogeniveau, Επίπεδο ακουστικής ισχύος dB(A), Ниво на звуковата мощност, Razina zvučne snage, Nivel de putere acústică, Ses gücü seviyesi

**KpA = 3dB Uncertainty**, Incertitude, incertidumbre, Unsicherheit, incertezza, incerteza, epävarmuus, osäkerhet, usikkerhet, usikkerhed, onzekerheid, Αβεβαιότητα, Нестановеност, Nesigurnost, Incertitudine, Belirsizlik

2. Rakendamine ja funktsioon

- Löökvõti on tööriist, mis on mõeldud kruviühenduste avamiseks ja kinnitamiseks nii, et sidemega liide avatakse ja liidetakse kokku.
- Löökvõtit on mõeldud ainult kruviühenduste avamiseks ja kinnitamiseks ja ei seda ei ole lubatud kasutada ühelgi muul viisil.
- Ärge kasutage löökvõtit millekski muuks, kui sellele ettenähtud eesmärgil.
- Lugege hoolikalt toote ohutusteavet!

3. Ülevaatus - tarnekomplekt

Avage pakend ja kontrollige ega seade ei ole saanud transportimisel viga ja kas kõik saatedokumentides loetletud osad on käepärast. Enne seadme kasutamist kontrollige visuaalselt ega seade ei leki, ei ole vigastatud ja selle ei ole lahtisi või kadunud osi.

Tarnekomplekt:

- 1x Õhukuivatuspakk
- 1x Löökvõti
- 1x kasutusjuhend
- 1x ohutusjuhised
- 1x EÜ vastavusdeklaratsioon
- 1x varuosade nimekiri

## 4. Rakendamine ja kasutamine

**Tööriista töötamisel tuleb järgida üldisi ohutusjuhendeid.**

### Üldinfo:

- Ühendage seade nagu näidatud joonisel 03.
- Padruni paigaldamiseks lükake padrun ajami spindlile nii kaugele, kui see läheb.
- Padruni eemaldamiseks tõmmake lihtsalt padrunit ajami spindlilt.
- Masina käivitamiseks vajutage päästikülilit (2). Masina kiirus suureneb, kui suurendada pealülitle vajutamise survet. Seiskamiseks vabastage pealüliti.
- Veokruvi ümber pööramiseks keerake pöörlemissuuna nuppu (3) vasakule või paremale. Pöörlemissuund on näidatud ka nupu esiosal.
- Soovimatu pöörlemise vältimiseks kontrollige alati suunavahetusnuppu (3).
- Kasutage suunavahetusnuppu (3) ainult siis, kui masin on täielikult seiskunud. Pöörlemissuuna vahetamine enne masina täielikku seiskumist võib masinat kahjustada.
- Hoidke masinat kindlalt ja asetage ajami padruni ots mutrisse. Rakendage masinale ettesuunatud jõudu nii palju, et padrun ei libiseks mutrilt ja lülitage masin tööga alustamiseks sisse.
- Kasutage kasutatava mutriga sobivat löökpadrunit.
- Hoidke masinat mutril sirgelt. Kui te kinnitate mutrit rohkem, kui tarvis, võib mutter või ajami padruni ots üle pingutada, keere maha kuluda, kahjustuda jne. Enne tööga alustamist teostage alati proovikasutamine, et määrata kruvile sobiv kinnitusaeg. Kui kinnitate terasplaadile standardmutrit, saavutatakse pingutusmoment väga lühikese ajaga (umbes 0,1–0,2 sekundit).
- Lülitage masin välja kohe, kui kõlab löögiheli. Kui kinnitate M6 või väiksemat mutrit, kohandage ettevaatlikult pealüliti survet, et te ei kahjustaks mutrit.
- Pingutusmomenti mõjutavad mitmed faktorid, k.a järgnevad. Pärast pingutamist, kontrollige pingutusmomenti momendimõõtevõtmega.
- Kui õhuvoolu surve on madalam kui 6,3 baari, väheneb ka kinnitus- ja vabastusmoment.
- Ajami otsik või padrunotsik: vales suuruses ajami otsiku või padrunotsiku kasutamine põhjustab pingutusmomenti vähenemist.
- Poldi keeramiseks: kuigi poldi pingutuskoeffitsient ja klass on sama, sõltub pingutusmoment poldi läbimõõdust.
- Isegi kui poldi läbimõõt on sama, sõltub sobiv pingutusmoment poldi pingutuskoeffitsiendist, klassist ja pikkusest.
- Viis, kuidas masinat hoitakse, või materjali asend, kuhu polt sisse keeratakse, mõjutab pingutusmomenti.

## 5. Hooldus

Üldiselt tuleb masina hooldamisel järgida vastava riigi keskkonnamäärusi.

### Löökmehanismi määrimine

- Soovimatu käivitamise ennetamiseks veenduge alati, et seade oleks toiteallikast lahti ühendatud (suruõhk).
- Mehhaanilise töökindluse tagamiseks on vajalik löökmehanismi määrimine. Lisaks tagab see ühtlase väändejoju ja jõudlusväljundi ning väheneb löökmehanismi kulumine.
- **Määrige löökmehanismi järgneval viisil:**
  1. Kasutage ainult kaubandusvõrgus saadavalolevaid MoS<sub>2</sub> spetsifikatsioonidega määrdeid.
  2. Kasutage määrdepritsi, mis sobib löökmehanismi korpuse määrdenipli ühendusega.
  3. Puhastage määrdenippel enne kasutamist.
- Määrimise sagedus ja MoS<sub>2</sub> määrde kogus sõltub seadme kasutamisest. Üldiselt annab hoolduse vajadusest teada vähenenud väändejoju ja jõudlus. See tähendab, et löökmehanismi määrimiseks on viimane aeg.
- Joonisel 03 antud väärts on ainult viiteks ja see võib erineda sõltuvalt kasutamisest ja ilmastikutingimustest.

### Mootori määrimine

- Soovimatu käivitamise ennetamiseks veenduge alati, et seade oleks toiteallikast lahti ühendatud (suruõhk).
- Mehhaanilise töökindluse tagamiseks on vajalik mootori määrimine. Lisaks tagab see ühtlase väändejoju ja jõuväljundi ning väheneb mootori kulumine.
- **Määrige mootorit järgneval viisil:**
  1. Kasutage ainult RODCRAFT'i lisatarvikuna pakutatavat õhk-õli.
  2. Puhastage enne kasutamist õhu sissevõtunippel.
  3. Lisage õhk-õli (umbes 3 tilka) õhu sissevõtunipplisse ja käitage hetkeks seadet.
- Järgige ülalmainitud samme enne ja pärast seadme kasutamist. See pikendab masina kasutusiga.
- Ülalkirjeldatud seadme mootori käitsi hooldamist saab tõhusalt täiendada kaubandusvõrgus RODCRAFT'i lisatarvikuna saadavaloleva hooldusseadmega. Paigaldage hooldusseade nii, nagu näidatud joonisel 03.
- Hoidke tööriist puhas ja eemal agressiivsetest kemikaalidest. Ärge jätke tööriista õue.
- **Seadet hooldada ja remontida võib ainult tehnilise hoolduse personal.**

## 6. Utiliseerimine

Selle seadme utiliseerimine peab toimuma vastavuses vastava riigi seadustele.

Kõik kahjustatud, ohtlikult kulunud või vigaselt toimivad seadmed TULEB KASUTUSEST KÕRVALDADA.

**Laske remontida ainult tehnilisel hoolduspersonalil.**

**Kasutage seadet ainult sellele mõeldud otstarbel, nagu kirjeldatud ülalpool, igasugune muu kasutamine on rangelt keelatud! Me ei vastuta kehavigastuste ja kahjustuste eest, mis on põhjustatud väärast kasutamisest ja kuritarvitamisest ja/või ohutusabinõude täitmata jätmisest; seda ei kaeta garantiiga.**

Külastage meie virtuaalesindust aadressil: [www.rodcraft.com](http://www.rodcraft.com)

Ühtlasi saate siit laadida alla meie kasutusjuhendeid.

Täiendavate küsimuste korral kontakteeruge oma lähima Rodcraft filiaali või volitatud müüjaga.

Değerli müşterimiz !

Rodcraft Pneumatic Tools olarak ürünümüzü satın aldığınız için teşekkür eder, bu kullanım klavuzunu okumanızı rica ederiz.

Satın aldığınız gereci uygun bir şekilde kullanmanız için gereken tüm bilgiyi burada bulacaksınız: kapaktan kapağa herşeyi okumanızı ve örneklerle bakmanız öneririz.

Kullanım klavuzunuzu lütfen iyi koruyunuz. Klavuzun içeriği önceden bildirilmeksizin ve hiçbir yükümlülük alınmaksızın değiştirilebilir, değişiklik ve geliştirmeleri elinizdeki suretin aralarına ekleyebilirsiniz.

Amacımız, sizlere olabildiğince güvenli ve verimli çalışabileceğiniz ürünler imal etmektir. Güvenliğiniz açısından en önemli husus, bu ve başka gereçlerin kullanımı sırasındaki kendi dikkat ve sağduyunuzdur. Buradaki güvenlik önlemleri önemli tehlike kaynaklarından bazıları içermektedir, ancak tüm olası riskleri kapsamaz.

Önceden imalatçının izni alınmaksızın bu klavuzun herhangi bir bölümünün kopyalanması veya başka bir dile çevirilmesi yasaktır.

## 1. Teknik Veriler

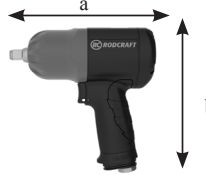

Model	Tork		Hız	Ağırlık	İç Hortum Ø-Çapı	Boyutlar axbxc	Ortalama		Hava girişi	Ses basıncı LpA	Ses gücü LwA	Titreşim		
	M	Mmax					hava tüketimi	sürekli				ahd	k	
	[inç]	[Nm]	[Nm]	[dak -1]	[kg]	[mm]	[l/min]	[l/min]	[inç]	[dB(A)]	[dB(A)]	[m/s²]	[m/s²]	
RC2177	3/8"	420	580	8200	1.25	8	164x175x60	160	470	1/4" FT	90	101	7.9	2.5
RC2267	1/2"	480	660	10200	1.25	8	164x175x60	180	510	1/4" FT	93	104	6.9	2
RC2277	1/2"	900	1250	8200	2.0	8	194x188x70	245	760	1/4" FT	93	104	9.2	2.6

FT: dışı diş

azami basınç 6.3 bar (90 psi)

Titreşim: ISO 28927-2 Ses basıncı: ISO 15744

**ahd, ah :** Vibration levels, Niveaux de vibration, Niveles de vibraciones, Vibrationspegel, Livelli di vibrazione, Niveis de vibraçao, Väråhtelytaso, Vibrationnivåer, Vibrasjonsnivå, Vibrationsniveau, Vibratieniveau, Μέγιστος κραδασµός, Vibrációs szint, Vibráciuju límeň, Poziomy límeň, iHladny vibraci, iHladny vibráci, Raven treslajev, Vibracijos lygiai, Колебательные уровни, Нива на вибрацине, Razine vibracija, Niveluri de vibraţie, Titreşim seviyeleri

**k :** Uncertainty, Incertitude, incertidumbre, Unsicherheit, incertezza, epävarmuus, osäkerhet, usikkerhet, usikkerhed, onzekerheid, Αβεβαιότητα, Нечетановеност, Nesigurnost, Incertitudine, Belirsizlik

**LpA:** Sound pressure level, Niveau de pression acoustique, Nivel de presión sonora, Schalldruckpegel, Livello di pressione acustica, Nivel de pressão acústica, Äänenpainetaso, Ljudtrycksnivå, Lydtrykksnivå, Lydtryksniveau, Geluidsdrukniveau, Επίπεδο ακουστικής πίεσης dB(A), Ниво на звукового налягане, Razina zvučnog tlaka, Nivel de presune acustică, Ses basıncı seviyesi

**LWA :** Sound power level, Niveau de puissance acoustique, Nivel de presión sonora, Schalleistungspiegel, Livello di potenza acustica, Nivel de potência acústica, Äänen tehotaso, Ljudeffektnivå, Lydtrykknivå, Lydeffekt, Geluidsvermogenniveau, Επίπεδο ακουστικής ισχύος dB(A), Ниво на звуковата мощност, Razina zvučne snage, Nivel de putere acustică, Ses gücü seviyesi

**KpA = KWA = 3dB Uncertainty,** Incertitude, incertidumbre, Unsicherheit, incertezza, epävarmuus, osäkerhet, usikkerhet, usikkerhed, onzekerheid, Αβεβαιότητα, Нечетановеност, Nesigurnost, Incertitudine, Belirsizlik

## 2. Uygulama ve İşlev

- Darbeli anahtar, bir pozitif bağlantının açılması veya birleştirilmesi için vida bağlantılarının gevşetilmesi veya sıkılmasında kullanılan bir alettir.
- Darbeli anahtar, sadece vidalı bağlantıların gevşetilmesi veya sıkılmasında kullanılmalı ve başka amaçlarla kullanılmamalıdır.
- Darbeli anahtarları amacı dışında asla kullanmayınız.
- Lütfen ürün güvenlik bilgilerini dikkatlice okuyunuz!

## 3. Muayene – Sevkiyat Kapsamı

Paketi açınız ve cihazda taşıma hasarı olup olmadığını, taşıma evraklarında belirtilen tüm parçaların mevcut olup olmadığını kontrol ediniz. Aleti kullanmadan önce herhangi bir akma, hasar, gevşek veya eksik parça olup olmadığını göze kontrol ediniz.

Sevkiyat kapsamı:

- 1x darbeli anahtar
- 1x Nem alıcı paket
- 1x İşletim Klavuzu
- 1x Güvenlik Talimatları
- 1x AB Uygunluk Beyanı
- 1x Yedek parça listesi

## 4. Uygulama ve İşletim

Cihazla çalışırken güvenlik prensiplerine daima uyunuz.

### Genel Bilgiler:

- Cihazı Şek.03'de gösterilen şekilde bağlayınız.
- Soketi takmak için, soketi tahrik milii içinde gidebildiği noktaya kadar itiniz.
- Soketi çıkartmak için, soketi tahrik milinden sadece çekiniz.
- Aleti çalıştırmak için sadece Tetiği (2) çekiniz. Aletin hızı, ana anahtar üzerindeki baskı arttıkça artar. Durdurmak için ana anahtarı serbest bırakınız.
- Çakma vidayı tersine döndürmek için dönüş yönü anahtarını (3) sola veya sağa döndürünüz. Dönüş yönleri Düşme üzerinde de belirtilmiştir.
- İstenmeyen bir dönüşü önlemek için daima İleri-/Geri Düşmesini (3) kontrol ediniz.
- İleri-/Geri Düşmesini (3) sadece alet tam olarak durduktan sonra kullanınız. Alet durmadan dönüş yönünü değiştirmek alete hasar verebilir.
- Aleti sıkıca tutunuz ve tahrik soketini somuna yerleştiriniz. Aleti, soketin somundan kaymayacağı derecede bir kuvvetle bastırınız ve işlemi başlatmak için aleti açınız.
- Darbe Soketini, kullanmak istediğiniz somuna uygun seçiniz.
- Aleti, somuna düz bir şekilde tutunuz. Somunu gerektiğinden fazla süreyle sıkarsanız, aşırı baskı sonucu somun veya tahrik soketinin ucu sıyrılabilir, hasarlanabilir, vs. İşinize başlamadan önce, vidalama için uygun sıkıştırma süresini belirlemek için daima bir deneme işlemi yapınız. Standart bir somunu bir çelik plakaya sıkıştırırken, uygun sıkıştırma torkuna çok kısa bir sürede (yaklaşık 0.1-0.2 saniye) ulaşılır.
- Darbe sesini duyar duymaz aleti kapatınız. M6 veya daha küçük somunlar sıkıştırırken, somuna hasar vermeyecek torku ana anahtardan dikkatlice ayarlayınız.
- Sıkıştırma torkunu etkileyen, aşağıdakiler de dahil birçok unsur vardır. Sıkıştırma işleminden sonra daima bir tork anahtarıyla torku kontrol ediniz.
- Eğer hava akış basıncı 6.3 bar'dan düşükse, tutturma veya gevşetme torku da azalır.
- Tahrik ucu veya soket ucu: Tahrik ucunun veya soket ucunun doğru ölçüde kullanılmaması sıkıştırma torkunu azaltır.
- Bir civatayı sıkıştırırken: Tork katsayısı ve civata sınıfı aynı olsa da, uygun sıkıştırma torku civatanın çapına göre değişir.
- Civata çapı aynı olsa da, uygun sıkıştırma torku tork katsayısına, civatanın sınıfına ve boyuna göre değişir.
- Aleti tutma şekliniz veya sıkıştırılacak malzemenin durumu torku etkiler.

## 5. Bakım

Genelde cihazın bakımı konusunda ilgili ülkenin çevresel kurallarına uyulmalıdır.

### Vuruş Düzeneginin Yağlanması

- Kazaları önlemek için daima makinanın enerji kaynağıyla (basıncılı hava) bağlantısının kesilmiş olduğundan emin olunuz.
- Uygun bir mekanik işleyiş için vuruş düzeneginin greslenmesi gerekir. Kararlı bir tork ve güç randımanı sağlamanın yanında vuruş düzeneginin daha az aşınmasına ve hırpalanmasına faydası olur.
- **Vuruş düzenegini aşağıdaki şekilde gresleyiniz:**
  1. Sadece MoS<sub>2</sub> şartnamesine sahip bir piyasa gresi kullanınız
  2. Vuruş düzenegini kasası üzerindeki gres memesine uyumlu bağlayıcısı olan bir gres tabancası kullanınız.
  3. Kullanmadan önce gres memesini temizleyiniz
- Gresleme sıklığı ve MoS<sub>2</sub> şartnameli gres miktarı, makinanın kullanımına bağlıdır. Bakım ihtiyacı genellikle tork ve güç düşmesinden belli olur. Şu an, vuruş düzeneginin greslenmesi için en uygun zamandır.
- Şek.03'de verilen değer sadece referans değerdir ve uygulama ve iklimsel koşullara göre değişebilir.

### Motorun Yağlanması

- Kazaları önlemek için daima makinanın enerji kaynağıyla (basıncılı hava) bağlantısının kesilmiş olduğundan emin olunuz.
- Uygun bir mekanik işleyiş için motorun greslenmesi gerekir. Kararlı bir tork ve güç randımanı sağlamanın yanında motorun daha az aşınmasına ve hırpalanmasına faydası olur.
- **Motoru aşağıdaki şekilde gresleyiniz:**
  1. Sadece RODCRAFT aksesuar hava yağı kullanınız
  2. Kullanmadan önce hava girişi memesini temizleyiniz
  3. Hava girişi memesine hava yağı (yaklaşık 3 damla) damlatınız ve makinaı kısa bir süre çalıştırınız.
- Yukarıdaki işlemleri makinaı kullanımdan önce ve sonra uygulayınız. Bu işlem makinanın hizmet ömrünü uzatır.
- RODCRAFT aksesuarlarından piyasada bulabileceğiniz bakım birimi, yukarıda anlatılan elle motor bakımı için verimli bir tamamlayıcı olabilir. Bakım birimini Şek.03'de gösterilen şekilde kurunuz.
- Aleti daima temiz ve etkin kimyasal maddelerden uzak tutunuz. Aleti açık havada bırakmayınız.
- **Aletin bakım ve onarımı sadece teknik bakım personeli tarafından yapılmalıdır.**

## 6. Atma

Bu alet, ilgili ülke kurallarına uygun şekilde atılmalıdır.

Tüm hasarlı, aşırı yıpranmış ve hatalı çalışan cihazlar İŞLETİMDEN KALDIRILMALIDIRLAR.

**Onarım yalnızca teknik bakım personeli tarafından yapılmalıdır.**

**Aleti sadece yukarıda anlatıldığı şekilde amacına uygun olarak kullanınız, her türlü farklı kullanım açıkça hariç tutulmuştur. Hatalı ve amacı dışında ve/veya güvenlik önlemlerine uyumsuzluktan kaynaklanan yaralanmalar ve hasarlardan sorumluluk kabul edilmez, ve garanti kapsamına girmez.**

www.rodcraft.com İnternet sitemizi ziyaret ediniz.

Kullanım klavuzlarımızı da buradan indirebilirsiniz.

Sorularınız için size en yakın Rodcraft şubemiz veya yetkili satıcınızla temas kurunuz.

尊敬的用户！

非常感谢您购买Rodcraft的产品，请仔细阅读该用户手册。

本手册包括了产品使用所需的信息：建议您逐页仔细阅读并严格遵守。

请妥善保管本用户手册。如有更改，Rodcraft不作另行通知，也不承担进一步的责任；因此所做更改可插入已分发的手册中。

我们的宗旨是尽可能为您提供安全、高效的产品。为了您的安全，请对本产品及其它工具谨慎操作。本手册中的安全说明包括了对一些危险来源的说明，但不包括所有可能的风险！

非经书面许可，不得对本手册进行复制或翻译。

## 1. 技术数据

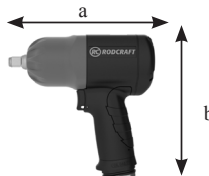

型号	扭矩			速度	重量	软管内径 Ø	尺寸 axbxc	平均耗		进气口	声压 LpA	声功率 LwA	振动	
	M	Mmax	气量					连续	ahd				k	
	[英尺]	[纳米]												[分-1]
RC2177	3/8"	420	580	8200	1.25	8	164x175x60	160	470	1/4" FT	90	101	7.9	2.5
RC2267	1/2"	480	660	10200	1.25	8	164x175x60	180	510	1/4" FT	93	104	6.9	2
RC2277	1/2"	900	1250	8200	2.0	8	194x188x70	245	760	1/4" FT	93	104	9.2	2.6

FT: 母螺纹

最大压力6.3 bar (90 psi)

振动: ISO 28927-2

声压: ISO 15744

**ahd, ah** : Vibration levels, Niveaux de vibration, Niveles de vibraciones, Vibrationspegel, Livelli di vibrazione, Niveis de vibraçao, Väråhtelytaso, Vibrationnivåer, Vibrationsnivå, Vibrationsniveau, Vibrationsniveau, Μέγιστος κραδασµός, Vibrációs szint, Vibráciu lmeň, Poziomy vibrací, iHladiny vibrací, Hladiny vibrací, Raven treslajev, Vibracijos lygiai, Колебательные уровни, Нива на вибраторне, Razine vibracija, Niveluri de vibraţie, Titreşim seviyeleri

**k** : Uncertainty, Belirizlilik, incertitudinre, Unsicherheit, incertezza, incerteza, epåvarmuus, osåkerhet, usikkerhet, usikkerhed, onzekerheid, Αβεβαιότητα, Нечетановеност, Nesigurnost, Incertitudine, Belirizlilik

**LpA** : Sound pressure level, Niveau de pression acoustique, Nivel de presión sonora, Schalldruckpegel, Livello di pressione acustica, Nivel de pressåo acústica, Åånenpainetaso, Ljudtrycksnivå, Lydrykksnivå, Lydrykksniveau, Geluidsdrukniveau, Επίπεδο ακουστικής ισχύος dB(A), Ниво на звуковото налягане, Razina zvučnog tlaka, Nivel de presiune acustică, Ses basıncı seviyesi

**LwA** : Sound power level, Niveau de puissance acoustique, Nivel de presión sonora, Schalleistungspegel, Livello di potenza acustica, Nivel de potència acústica, Åånen tehotaso, Ljudeffektivnivå, Lydrykksnivå, Lydrykksniveau, Geluidsvermogeniveau, Επίπεδο ακουστικής ισχύος dB(A), Ниво на звуковата мощност, Razina zvučne snage, Nivel de putere acustică, Ses gücü seviyesi

**KpA = KWA = 3dB Uncertainty**, Incertitude, incertitudinre, Unsicherheit, incertezza, incerteza, epåvarmuus, osåkerhet, usikkerhet, usikkerhed, onzekerheid, Αβεβαιότητα, Нечетановеност, Nesigurnost, Incertitudine, Belirizlilik

## 2. 应用与功能

- 冲击起子可用于松动或紧固螺钉，良好的螺钉连接是开放或连接在一起的。
- 冲击起子只可用于松动或紧固螺钉连接，严禁作其他用途。
- 除了作本来用途之外，冲击起子不得作任何其他用。
- 请仔细阅读产品安全信息！

## 3. 检查—装箱清单

打开包装，检查运输途中是否对千斤顶造成损坏，并检查是否包括所有装箱单上所列部件。使用设备前，请进行外部检查确认是否有裂缝、损坏、松动及缺失的部件。

装箱清单：

- 1x 冲击扳手
- 1x 除湿器工具包
- 1x 说明书
- 1x 安全说明
- 1x EC 认证宣告
- 1x 配件清单

## 4. 执行与操作

通常，在操作设备时，请遵守安全准则。

### 基本信息：

- 按图03所示连接设备。
- 安装插座时，尽可能将其推入主动轴。
- 移除插座时，将其从主动轴上拔出。
- 启动机器，只需简单地拉一下触发器（2）。机器速度随主开关压力的增加而增大。停止机器时释放主开关。
- 若要使驱动螺杆反向，侧向左或向右旋转方向开关（3）。旋转方向在旋钮表面有显示。
- 注意检查前进/后退旋钮（3），防止意外转动。
- 只有当机器完全停止状态下，方可使用前进/倒退旋钮（3）。机器未停止之前改变旋转方向可能会损坏机器。
- 握紧机器，将主插座一端置入螺母。向前对机器施加压力直至插座不会从螺母中脱落，打开机器，开始操作。
- 对充气插座使用合适的螺母。
- 握紧机器螺母处，方向朝上。如果过分紧固螺母，螺母或插座端口处可能会应力过度，磨损，损坏等。紧固之前，一定要先预测好紧固力度。在钢板上紧固标准螺母时，短时间内就能达到适当的紧固扭矩。（大约0.1-0.2秒）。
- 听到冲击声音立马停止机器。紧固M6或更小螺母时，请认真调节主开关压力，以防损坏螺母。
- 紧固扭矩受多方面因素影响，包括：紧固后一定要用扭矩扳手检查扭矩。
- 若气流压力小于6.3 bar，紧固或放松扭矩相应降低。
- 扳手组件或插座组件 错误使用扳手或插座会导致紧固扭矩减小。
- 紧固螺栓：尽管扭矩系数和螺栓等级相同，恰当扭矩也会因螺栓直径的不同而不同。
- 尽管螺栓直径相同，恰当扭矩也会因扭矩系数，螺母等级和螺母长度不同而不同。
- 手握机器的方式或紧固位置的材质都将影响扭矩。

## 5. 维护

一般而言，设备维修应遵守相应国家的环境法规。

### 冲击机构润滑

- 务必确保机器与能源(压缩空气(压缩空气))断开连接，避免意外操作。
- 冲击机构应适当润滑，确保正常操作。优势是扭矩和功率稳定，冲击机构磨损少。
- **按下列方式润滑冲击机构：**
  1. 仅采用符合 MoS<sub>2</sub>规范的市场上可购买的油脂。
  2. 采用带匹配插头的油脂枪，针对冲击机构外壳上的油脂嘴使用。
  3. 使用前，清洁油脂嘴。
- 润滑频率和符合规范 MoS<sub>2</sub> 的油脂用量根据机器使用情况而定。一般而言，扭矩和功率减少时，应进行维修。现在正是润滑冲击机构的时候。
- 图03中的数值仅作参考使用，并可根据应用和气候条件更改。

### 电机润滑

- 务必确保机器与能源(压缩空气)断开连接，避免意外操作。对电机进行润滑是保证正确机械功能的必要。优势是扭矩和功率稳定，电机磨损少。
- **按下列规定润滑电机：**
  1. 仅采用RODCRAFT附件用油
  2. 使用前清洁进气口嘴。
  3. 将气油（约3滴）滴入进气口嘴中，并操作机器。
- 使用机器之前和之后，皆进行上述步骤。这可增长机器使用寿命。
- 通过从RODCRAFT公司附件中购买维修装置效进行上述手动电机维修。按图03所示安装维修装置。
- 保持工具清洁，远离烈性化学品。请勿将工具放置户外。
- **对设备的维护和修理仅限于专业人员。**

## 6. 处置

对该设备的处置必须遵守国家的法规。

所有已损坏、严重磨损或不能正常工作的装置不得继续使用。  
**对于设备的维修仅限于专业维护人员。**

**该设备仅限于上述用途！对于由非正常使用或者误操作以及不遵守安全要求引起的伤害或损坏，Rodcraft不承担责任，并且不属于质保范围。**

请访问我们的网址：[www.rodcraft.com](http://www.rodcraft.com)

您可以在此下载用户手册。

如有问题，请与您附近的Rodcraft分公司或授权的代理商联系。



本製品お買い上げありがとうございます。

この Rodcraft Pneumatic Tools 製品のユーザ マニュアルをお読みください。

購入された製品を適切に使用するために必要な情報は、すべてここに記載されています。始めから終わりまで熟読されることをおすすめします。

ユーザ マニュアルはいつでも使用できる状態にしておいてください。このマニュアルの内容は、予告なく、また義務を伴うことなく変更されることがあります。

すでに発行されている版に変更内容、改良点が追加されることがあります。安全上最も重要なことは、本製品、その他のツールを取り扱うときの注意と判断です。安全上の注意事項は、危険の原因になる重要なポイントについても言及していますが、これだけですべてのリスクに対応することはできません。

本マニュアルを、メーカーである当社の許可なく複製・翻訳することは禁止されています。

## 1. 技術データ

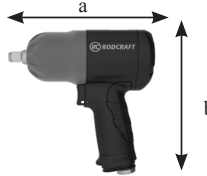

モデル	トルク		スピード	重量	ホース内径 Ø-Dia.	寸法 axbxc	平均空気消費		エア入口	インチ LpA	サウンド出力 LwA	振動		
	M	Mmax					質量	連続				ahd	k	
	[インチ]	[Nm]	[Nm]	[min-1]	[kg]	[mm]	[l/min]	[l/min]	[インチ]	[dB(A)]	[dB(A)]	[m/s <sup>2</sup> ]	[m/s <sup>2</sup> ]	
RC2177	3/8"	420	580	8200	1.25	8	164x175x60	160	470	1/4" FT	90	101	7.9	2.5
RC2267	1/2"	480	660	10200	1.25	8	164x175x60	180	510	1/4" FT	93	104	6.9	2
RC2277	1/2"	900	1250	8200	2.0	8	194x188x70	245	760	1/4" FT	93	104	9.2	2.6

FT: メスネジ

最大圧力 6.3 バール (90 psi)

振動: ISO 28927-2

インチ: ISO 15744

**ahd, ah** : Vibration levels, Niveaux de vibration, Niveles de vibraciones, Vibrationspegel, Livelli di vibrazione, Niveis de vibraçõe, Varahelytaso, Vibra tionsniver, Vibrasjonsniv, Vibrationsniveau, Vibrationiveau, Myloþos kravazion, Vibracios szint, Vibraciju lineni, Poziomy vibraci, iHladny vibraci, Hladny vibracii, Raven tresljajev, Vibracijos lygiai, Колебательные уровни, Нива на вибрацине, Razine vibracija, Niveluri de vibraie, Titreþes seviyeleri

**k** : Uncertainty, Incertitude, incertidumbre, Unsicherheit, incertezza, epavarmuus, osakerhet, usikkerhet, usikkerhed, onzekerheid, Αβεβαιότητα, Нечетановеност, Nesigurumost, Incertitudine, Belirilsizlik

**LpA** : Sound pressure level, Niveau de pression acoustique, Nivel de presion sonora, Schalldruckpegel, Livello di pressione acustica, Nivel de presso acstica, aenenpainetaso, Ljudtrycksniv, Lydrykksniv, Lydrykksniveau, Geluidsdrukniveau, Eritido akoustikis pirerþ; dB(A), Ниво на звуковото налягане, Razina zvunog tlaka, Nivel de presiune acustic, Ses basinci seviyesi

**LWA** : Sound power level, Niveau de puissance acoustique, Nivel de presion sonora, Schalleistungspegel, Livello di potenza acustica, Nivel de potencia acstica, aenen tehotaso, Ljudeffektivn, Lydrykkniv, Lydeffekt, Geluidsvormogeniveau, Eritido akoustikis ισχύς dB(A), Ниво на звуковата мощност, Razina zvune snage, Nivel de putere acustic, Ses gucit seviyesi

**KpA = KWA = 3dB Uncertainty**, Incertitude, incertidumbre, Unsicherheit, incertezza, epavarmuus, osakerhet, usikkerhet, usikkerhed, onzekerheid, Αβεβαιότητα, Нечетановеност, Nesigurumost, Incertitudine, Belirilsizlik

## 2. 適用、機能

- インパクトドライバは、接続・接合を行うためネジを緩め/締め付けるツールです。
- インパクトドライバは、ネジを緩め/締め付けるためだけに使用し、他の目的には決して使用しないでください。
- インパクトドライバは、本来の目的以外の目的には決して使用しないでください。
- 製品安全情報をお守りください!

## 3. 確認 - 梱包内容

開梱し、輸送時の破損などがないか、書類に記載されているパーツがすべて揃っているか確認します。機器を使用する前に、目視検査を行い、漏れ、破損、緩み、パーツの有無などを確認します。

### 梱包内容

- 1x インパクトドライバ
- 1x 除湿パケット
- 1x オペレーションマニュアル
- 1x 安全の手引き
- 1x EC 適合宣言
- 1x 交換パーツリスト

## 4. 実装、操作

機器を取り扱うときは、安全に関するガイドラインをお守りください。

### 一般情報:

- デバイスを Fig. 03 のように接続します。
- ソケットを取り付けるには、ソケットをドライブスピンドル方向へ押し込めるだけ押し込みます。
- ソケットを取り外すには、ドライブスピンドルからソケットを引き出します。
- マシンを始動するには、トリガーを引きます (2)。マシン速度は、主電源スイッチの圧力上げることによって上がります。主電源スイッチを解除して停止させます。
- ドライブスクリューを逆にするには、回転方向スイッチ (3) を左右いずれかに回します。回転方向もノブの表面に示してあります。
- 不意の回転を避けるため、フォワード/リバース (3) ノブを常にチェックしてください。
- フォワード/リバースノブ (3) は、マシンが完全に停止してから使用してください。マシンが停止する前に回転方向を変更すると、マシンが破損することがあります。
- マシンをしっかり持ち、ドライブソケットの先端をナットにセットします。ソケットがナットから抜け落ちない程度にマシンに圧力をかけ、マシンの電源を入れて操作を始めます。
- 使用するナットに合ったインパクトソケットをお使いください。
- 先端をまっすぐナットに向けてマシンを持ちます。必要以上に長い時間ナットを締めると、ナットまたはドライブソケットの先端の圧力が過大になる、はがれる、破損するなどの原因になります。作業を始める前には必ず、動作テストを行い、ネジの適正な締め付け時間を求めてください。鋼板に標準ナットを締め付ける場合、かなり短時間で適正締め付けトルクが得られます (約 0.1~0.2 秒)。
- 衝撃音が聞こえた場合はできるだけ早くマシンの電源を切ってください。M6 かこれより小さいナットを締め付ける場合、ナットが破損しないように、主電源スイッチに加わる圧力を慎重に調整してください。
- 締め付けトルクは、次に示すものを含め、様々な要因に影響を受けます。締め付け後は必ずトルクレンチでトルクを確認してください。
- 空圧が 6.3 バール未満のとき、締め付けトルクまたは緩みトルクが低下しています。
- ドライブビットまたはソケットビット: サイズの合ったドライブビット、ソケットビットを使用しない場合、これは締め付けトルクを下げる原因になります。
- ボルトをねじ込む場合: トルク係数とボルトのクラスは同じでも、適正締め付けトルクはボルトの径に応じて変わります。
- ボルト径は同じでも、適正締め付けトルクはトルク係数、ボルトのクラス、ボルト長に応じて変わります。
- マシンまたは締め付け位置の対象物をどのように持つかはトルクに影響を与えます。

## 5. メンテナンス

一般に、デバイスのメンテナンスでは、国の環境規制を順守する必要があります。

### 打撃機構の潤滑

- 不意の動作を避けるため、マシンは常にエネルギーソース (圧縮空気) から切り離しておいてください。
- 機械的な機能が正常に働くためには、打撃機構に潤滑油を差す必要があります。メリットは、安定したトルクと出力、および打撃機構の磨耗や破損の少なさです。
- **打撃機構の潤滑は次のように行います。**
  1. 市販の MoS<sub>2</sub> 仕様のグリースのみ使用します
  2. 打撃機構ケーシングのグリースニップル用のコネクタのあるグリースガンを使用します。
  3. 使用前にグリースニップルを清潔にします。
- MoS<sub>2</sub>仕様のグリースの使用頻度と量2は、マシンの使用頻度によって変わります。一般に、メンテナンスの必要性は、トルクと出力の減少から判断することができます。打撃機構を潤滑する潮時です。
- Fig. 03 の値はあくまで参考値です。用途や天候によって変わります。

### モータの潤滑

- 不意の動作を避けるため、マシンは常にエネルギーソース (圧縮空気) から切り離しておいてください。
- 機械的な機能が正常に働くにはモータの潤滑が必要です。メリットは、安定したトルクと出力、およびモータの磨耗や破損の少なさです。
- **モータの潤滑は次のように行います。**
  1. RODCRAFT アクセサリー エアオイルのみ使用します
  2. 使用前に空気入りニップルを清潔にします。
  3. 空気入りニップルにエアオイルを満たし (約3滴)、マシンを短い時間動作させます。
- マシンの使用前と使用後に上記のステップを行います。これはマシンの寿命を伸ばします。
- 上記のような手動でのモータメンテナンスは、RODCRAFT アクセサリーの市販のメンテナンスユニットによって効率よく行えます。メンテナンスユニットは Fig. 03 のように取り付けます。
- ツールは常に清潔にし、強い化学薬品に触れないようにしてください。ツールは屋外に放置しないでください。
- **メンテナンス専門スタッフのみが行う機器のメンテナンスと修理**

## 6. 廃棄

この機器の廃棄は、それぞれの国の法律に従って行う必要があります。

破損、磨耗、あるいは機能に障害のあるデバイスは、決して使用しないでください。

### メンテナンス専門スタッフのみが行う修理

機器は、上記指定の用途にのみ使用し、他の用途には決して使用しないでください。不適切な使用、誤用、あるいは安全上の注意事項を守らないことによる傷害、破損については責任を負いません。これはまた保証の対象外です。

当社インターネット ホームページは [www.rodcraft.com](http://www.rodcraft.com) です。

ここでマニュアルをダウンロードすることもできます。

詳しくは、最寄りの Rodcraft ブランチャまたは指定ディーラーにお問い合わせください。

본 제품을 구입해주셔서 감사합니다!

Rodcraft Pneumatic Tools 제품을 구입해주셔서 감사 드리며 이 사용 설명서를 숙독할 것을 당부 드립니다.

구입한 제품을 적합하게 사용하기 위한 모든 정보가 이 설명서에 들어 있습니다. 설명서의 전체 내용을 읽고 참조 내용을 준수할 것을 권고합니다.

사용 설명서를 잘 보관해두십시오. 이 설명서의 내용은 사전 통지 없이 어떠한 책임도 없이 변경될 수 있으므로 이미 배포된 설명서에도 변경과 개선 내용이 적용될 수 있습니다.

당사는 최대한 안전하고 효율적인 제품을 제조하는 것을 목표로 합니다. 안전한 제품 사용을 위해서는 사용자가 본 제품과 다른 공구를 상식에 따라 주의하여 취급하는 것이 가장 중요합니다. 이러한 안전 주의사항은 중요한 위험을 일부 설명하기는 하지만 가능한 모든 위험을 포괄하지는 못합니다.

제조업체의 사전 서면 승인 없이는 본 설명서의 어떤 부분도 복사 또는 번역할 수 없습니다.

1. 기술 데이터

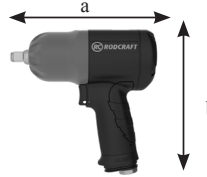

모델	토크		속도	무게	내부 호스직경 Ø	규격 axbxc	평균 공기		공기출입구	음압 LpA	음향 출력 LwA	진동		
	M	Mmax					소모량	연속				ahd	k	
	[인치]	[Nm]	[Nm]	[[최소 -1]	[kg]	[mm]	[mm]	[l/min]	[l/min]	[인치]	[dB(A)]	[dB(A)]	[m/s²]	[m/s²]
RC2177	3/8"	420	580	8200	1.25	8	164x175x60	160	470	1/4" FT	90	101	7.9	2.5
RC2267	1/2"	480	660	10200	1.25	8	164x175x60	180	510	1/4" FT	93	104	6.9	2
RC2277	1/2"	900	1250	8200	2.0	8	194x188x70	245	760	1/4" FT	93	104	9.2	2.6

FT: 암 나사

최대 압력 6.3bar(90psi)

진동: ISO 28927-2

음압: ISO 15744

**ahd, ah** : Vibration levels, Niveaux de vibration, Niveles de vibraciones, Vibrationspegel, Livelli di vibrazione, Niveis de vibraçao, Väråhåttelysto, Vibrationnivåer, Vibrasjonsnivå, Vibrationsnivå, Vibrationsniveau, Μέγιστος κραδασµός, Vibrációs szint, Vibrácijski lineži, Poziomy wibracji, iHladiny vibráci, Hladiny vibrácií, Raven treslajev, Vibracijos lygiai, Колебательные уровни, Нива на вибрирање, Razine vibracija, Niveluri de vibraţie, Titrešim sevietyeri

**k** : Uncertainty, Incertitude, incertidumbre, Unsicherheit, incertezza, incerteza, epävarmuus, osäkerhet, usikkerhet, usikkerhed, onzekerheid, Αβεβαιότητα, Нечетановеност, Nesigurnost, Incertitudine, Belirsizlik

**LpA**: Sound pressure level, Niveau de pression acoustique, Nivel de presión sonora, Schalldruckpegel, Livello di pressione acustica, Nivel de pressão acústica, Äänenpainetaso, Ljudtrycksnivå, Lydtrykksnivå, Lydtrykksniveau, Geluiddrukniveau, Επίπεδο ακουστικής πίεσης dB(A), Ниво на звуковото налягане, Razina zvučnog tlaka, Nivel de presiune acustică, Ses basıncı seviyesi

**LWA** : Sound power level, Niveau de puissance acoustique, Nivel de presión sonora, Schalleistungspegel, Livello di potenza acustica, Nivel de potência acústica, Äänen tehotaso, Ljudeffektivnivå, Lydlykknivå, Lydeffekt, Geluidsvermogenniveau, Επίπεδο ακουστικής ισχύος dB(A), Ниво на звуковата мощност, Razina zvučne snage, Nivel de putere acustică, Ses gücü seviyesi

**KpA = KWA = 3dB Uncertainty**, Incertitude, incertidumbre, Unsicherheit, incertezza, incerteza, epävarmuus, osäkerhet, usikkerhet, usikkerhed, onzekerheid, Αβεβαιότητα, Нечетановеност, Nesigurnost, Incertitudine, Belirsizlik

2. 용도 및 기능

- 임팩트 드라이버는 간단한 연결을 해제하거나 결합하기 위해 나사 연결부를 풀거나 조이는 데 사용하는 공구입니다.
- 임팩트 드라이버는 나사 연결부를 풀거나 조이는 데만 사용해야 하며 다른 방식으로 사용하면 안 됩니다.
- 원래 용도 이외의 용도로 임팩트 드라이버를 사용하지 마십시오.
- 제품 안전 정보를 주의하여 읽어 주십시오.

3. 검사 - 포장 내용물 확인

포장을 풀고 운송 중 제품이 손상되었는지, 배송 지시서에 명시된 모든 부품이 들어 있는지 확인합니다. 장비를 사용하기 전에 눈으로 부품의 누출, 손상, 풀림 또는 누락 여부를 검사합니다.

포장 내용물:

- 1x 임팩트 드라이버
- 1x 채움기 패킷
- 1x 사용 설명서 1부
- 1x 안전 지침 1부
- 1x EC 준수 선언서 1부
- 1x 교체 부품 목록 1부

4. 사용법

안전 가이드라인에 따라 제품을 사용해야 합니다.

**일반 정보:**

- 그림 03과 같이 장치를 연결하십시오.
- 소켓을 설치하려면 드라이빙 스피ンを 안으로 소켓을 최대한 밀어 넣습니다.
- 소켓을 분리하려면 드라이빙 스피ン들에서 소켓을 당기만 하면 됩니다.
- 장비를 시작하려면 트리거(2)를 당기십시오. 주 스위치에 압력을 가하면 장비 속도가 빨라집니다. 멈추려면 주 스위치를 놓으십시오.
- 드라이빙 나사를 역방향으로 설정하려면 회전 방향 스위치(3)를 오른쪽 또는 왼쪽으로 돌리십시오. 사용하십시오 또한 회전 방향이 손잡이의 표면에 표시됩니다.
- 잘못된 회전하지 않도록 항상 정방향/역방향 노브(3)를 확인하십시오.
- 장비가 완전히 멈춘 후에 정방향-/역방향 손잡이(3)를 사용하십시오. 장비가 멈추기 전에 회전 방향을 변경하면 장비가 손상될 수 있습니다.
- 장비를 단단히 쥐고 드라이빙 소켓의 뾰족한 부분을 너트 안에 놓으십시오. 소켓이 너트에서 미끄러져 떨어지지 않는 범위까지 장비에 정방향 압력을 가하고 장비를 켜 작동을 시작합니다.
- 사용하려는 너트에 알맞은 임팩트 소켓을 사용합니다.
- 너트와 수직이 되도록 장비를 고정합니다. 필요한 시간보다 오래 동안 너트를 조이면 너트 또는 드라이빙 소켓의 뾰족한 부분이 과도한 압력을 받거나 벗겨지거나 파손될 수 있습니다. 작업을 시작하기 전에 항상 테스트 작동을 수행하여 나사에 맞는 조임 시간을 결정하십시오. 강철판에 표준 너트를 조이는 경우 매우 짧은 시간(약 0.1-0.2초)에 적절한 조임 토크를 달성할 수 있습니다.
- 충격음이 들리면 바로 장비를 끄십시오. M6 이하의 조임 너트를 사용하는 경우 너트가 파손되지 않도록 주의하여 주 스위치에 압력을 가하십시오.
- 다음과 같은 경우를 포함하여 매우 다양한 요소가 조임 토크에 영향을 줍니다. 조임 후 항상 토크 렌치를 사용하여 토크를 점검하십시오.
- 공기 압력이 6.3 bar보다 낮으면 조임 또는 풀림 토크도 낮아집니다.
- 드라이빙 비트 또는 소켓 비트: 올바른 크기의 드라이빙 비트 또는 소켓을 사용하지 않으면 조임 토크가 낮아집니다.
- 볼트를 조일 때: 토크 계수와 볼트 등급이 같은 경우에도 볼트의 직경에 따라 적합한 조임 토크가 달라집니다.
- 볼트 직경이 같은 경우에도 토크 계수, 볼트 등급 및 볼트 길이에 따라 적합한 조임 토크가 달라집니다.
- 장비 피치 방법 또는 조임 위치의 소재는 토크에 영향을 줍니다.

5. 유지관리

일반적으로 잠긴 유지 보수 시 각국의 환경 규정을 준수하십시오.

**타격 기계 부품 윤활**

- 우발적인 작동을 방지하려면 항상 에너지 공급원(압축 공기)과 장치를 분리해 두십시오.
  - 기계가 올바르게 작동하려면 타격 기계 부품에 그리스를 도포해야 합니다. 타격 기계 부품이 잘 씻어지거나 마모되지 않을 뿐만 아니라 토크와 출력이 안정적인 것이 중요합니다.
  - **다음과 같이 타격 기계 부품에 그리스를 도포하십시오.**
    1. MoS<sub>2</sub> 규격의 상용 그리스만을 사용하십시오.
    2. 타격 기계 부품 케이스에 있는 그리스 니플용 결합 커넥터와 함께 그리스 건을 사용하십시오.
    3. 사용 전에 그리스 니플을 청소하십시오.
  - 장비의 사용 정도에 따라 MoS<sub>2</sub> 규격 그리스의 도포 빈도와 양이 결정됩니다. 일반적으로 토크와 출력이 줄어들면 유지 보수가 필요함을 나타냅니다. 이 때 타격 기계 부품에 그리스를 도포하십시오.
  - 그림 03에 지정된 값은 단순 참조용이며 용도와 기후 조건에 따라 값이 달라질 수 있습니다.
- 모터 윤활**
- 우발적인 작동을 방지하려면 항상 에너지 공급원(압축 공기)과 장치를 분리해 두십시오.
  - 기계를 올바르게 작동하려면 모터에 그리스를 도포해야 합니다. 모터가 잘 씻어지거나 마모되지 않을 뿐만 아니라 토크와 출력이 안정적인 것이 중요합니다.
  - **다음과 같이 모터에 그리스를 도포하십시오.**
    1. RODCRAFT 액세서리 공기 오일만을 사용하십시오.
    2. 사용하기 전에 공기 흡입구 니플을 청소하십시오.
    3. 공기 오일(약 3방울)을 흡입구 니플에 넣고 장비를 잠깐 작동하십시오.
  - 장비를 사용하기 전에 위에 언급한 단계를 수행하십시오. 그러면 장비의 사용 수명이 늘어납니다.
  - RODCRAFT 액세서리 중 상용으로 구입 가능한 유지 보수 장치를 통해 위에서 설명한 수동 모터 유지 보수를 보편하십시오. 그림 03과 같이 유지 보수 장치를 설치하십시오.
  - 공구를 청결하게 유지하고 강한 화학 물질에 노출시키지 마십시오. 공구를 실외에 두지 마십시오.
- **제품의 유지관리와 수리는 전문 유지관리 기술자만이 수행해야 합니다.**

6. 폐기

본 제품을 폐기할 때는 해당 국가의 규정을 따라야 합니다.

손상되거나, 심하게 마모되거나, 정상적으로 작동하지 않는 모든 장치는 사용용 중단해야 합니다.

**제품 수리는 전문 기술자만이 수행할 수 있습니다.**

**제품을 위에서 설명한 용도로만 사용하십시오. 다른 용도에 사용하는 것을 절대 금지합니다! 제품을 부적합하게 사용하거나 오용하거나 안전 주의사항을 따르지 않아 발생하는 부상이나 제품 손상에 대해서는 책임을 지지 않으며 보증이 무효화됩니다.**

당사 웹사이트 [www.rodcraft.com](http://www.rodcraft.com)을 방문하십시오.

웹사이트에서도 설명서를 다운로드 받을 수 있습니다.

문의사항이 있을 경우 가까운 Rodcraft 영업소 또는 공인 판매점으로 연락하십시오.

**DE** Das Gerät nur für den oben beschriebenen Anwendungsfall verwenden. Jede andere Verwendung schließt wir ausdrücklich aus! Für Verletzungen und Schäden, die aus unsachgemäßer und zweckfremder Anwendung bzw. aus Zuwendungelung gegen die Sicherheitshinweise resultieren, übernehmen wir keine Haftung oder Gewährleistung.  
© Copyright 2009, Rodcraft Pneumatic Tools GmbH, Xantenerstr. 14-16, 45479 Mülheim a.d.Ruhr, Deutschland  
Alle Rechte vorbehalten. Jegliche nicht genehmigte Benutzung oder Verfüllung/die des Inhalts oder Teilen davon ist unzulässig. Dies betrifft insbesondere Marken, Modellbezeichnungen, Teilnummern und Zeichnungen. Benutzen Sie ausschließlich autorisierte Teile. Schäden oder Fehlfunktion durch nicht autorisierte Teile sind nicht durch Garantie oder Produkthaftung abgedeckt.  
Besuchen Sie auch unsere Internetseite unter [www.rodcraft.com](http://www.rodcraft.com). Hier können auch unsere Handbücher heruntergeladen werden. Wenden Sie sich bei Rückfragen an Ihre nächste Rodcraft Niederlassung oder den autorisierten Fachhändler.

**EN** Use the equipment only for its intended use as described above, any other use is expressly excluded! We are not responsible for injuries and damage due to inappropriate use and misuse and/or noncompliance of safety precautions; this is not covered by the warranty.  
© Copyright 2009, Rodcraft Pneumatic Tools GmbH, Xantenerstr. 14-16, 45479 Mülheim a.d.Ruhr, Germany  
All rights reserved. Any unauthorized use or copying of the contents or part thereof is prohibited. This applies in particular to trademarks, model denominations, part numbers and drawings. Use only authorized parts. Any damage or malfunction caused by the use of unauthorized parts is not covered by Warranty or Product Liability.  
Visit our Internet presence at [www.rodcraft.com](http://www.rodcraft.com) Here you can also download our manuals. With further questions contact your nearest Rodcraft branch or the authorized dealer.

**FR** Utilisez l'appareil uniquement dans le but pour lequel il a été conçu, décrit plus haut. Toute autre utilisation est expressément exclue! Il nous ne sommes pas responsables des blessures et dégâts provoqués par une utilisation impropre et un mauvais usage et/ou le non respect des précautions de sécurité : ces éléments ne sont pas couverts par la garantie.  
© Copyright 2009, Rodcraft Pneumatic Tools GmbH, Xantenerstr. 14-16, 45479 Mülheim a.d.Ruhr, Allemagne  
Tous droits réservés. Tout usage ou reproduction non autorisée du contenu ou d'une partie du contenu de ce livret est interdit. Ceci s'applique notamment aux marques déposées, dénominations de modèles, numéros des composants et schémas. N'utilisez que des composants autorisés. Tout dommage ou dysfonctionnement provoqué par l'utilisation d'éléments non autorisés n'est pas couvert par la garantie et ne saurait être imputé au produit. Le présent manuel à été originellement rédigé en allemand.  
Visitez notre site Internet à l'adresse suivante : [www.rodcraft.com](http://www.rodcraft.com) Vous pouvez également y télécharger nos manuels. Si vous avez d'autres questions, veuillez contacter la filiale Rodcraft ou le revendeur agréé les plus proches.

**ES** Use el equipo solamente para su fi finalidad según se ha descrito anteriormente. Cualquier otro uso queda expresamente excluido. No aceptamos responsabilidad alguna por heridas y daños debidos a un uso inadecuado, mal uso y/o no cumplimiento de las precauciones de seguridad; esto no queda incluido en la garantía.  
© Copyright 2009, Rodcraft Pneumatic Tools GmbH, Xantenerstr. 14-16, 45479 Mülheim a.d.Ruhr, Alemania  
Todos los derechos reservados. Cualquier uso no autorizado o copia total o parcial sin autorización quedan expresamente prohibidos. Esto es especialmente aplicable a marcas comerciales, denominaciones de modelos, números y diagramas de piezas. Use exclusivamente piezas autorizadas. Cualquier daño o avería provocado por el uso de piezas no autorizadas no queda cubierto por la garantía ni la responsabilidad por el producto. El idioma original de este manual es el alemán.  
Visite nuestro sitio en Internet en [www.rodcraft.com](http://www.rodcraft.com) Aquí también podrá descargar nuestros manuales. Si tiene más consultas, contacte con su sucursal de Rodcraft más cercana o con un representante autorizado.

**IT** Utilizzare l'attrezzo soltanto per l'uso previsto, tutti gli altri usi sono esplicitamente esclusi. Non ci si assume alcuna responsabilità per lesioni e danni conseguenti a un uso improprio e abuso e/o non rispetto delle norme di sicurezza. In questo caso, la garanzia viene invalidata.  
© Copyright 2009, Rodcraft Pneumatic Tools GmbH, Xantenerstr. 14-16, 45479 Mülheim a.d.Ruhr, Germania  
Tutti i diritti riservati. Qualsiasi uso o copiatura non autorizzata dei contenuti o parte di essi è proibito. Ciò vale soprattutto per i marchi registrati, le denominazioni dei modelli, i numeri delle parti e i disegni delle parti. Usare solo parti autorizzate. Qualunque danno o malfunzionamento causato dall'uso di parti non autorizzate non è coperto dalla Garanzia o dalla Responsabilità del Prodotto. La lingua originale di questo manuale è il tedesco.  
Visitate il nostro sito web [www.rodcraft.com](http://www.rodcraft.com) Qui si possono anche scaricare i nostri manuali. In caso di domande, contattare il reparto ufficio o il rivenditore autorizzato Rodcraft più vicino.

**NL** Het apparaat alleen gebruiken voor het doel waarvoor het bedoeld is; niet voor andere doeleinden gebruiken! Wij zijn niet verantwoordelijk voor letsel of schade veroorzaakt door oneigenlijk gebruik of misbruik en/of het niet opvolgen van de veiligheidsaanwijzingen; dit is niet gedekt door garantie.  
© Copyright 2009, Rodcraft Pneumatic Tools GmbH, Xantenerstr. 14-16, 45479 Mülheim a.d.Ruhr, Duitsland  
Alle rechten voorbehouden. Onbevoegd gebruik of kopiëren van de inhoud of delen daarvan is verboden. Dit is in toepassing op handelsmerken, modelnominaties, onderdeelnummers en tekeningen. Gebruik alleen geautoriseerde onderdelen. Schade of storingen veroorzaakt door het gebruik van ongeautoriseerde onderdelen wordt niet gedekt door de garantie of productsaakprakelijkheid.  
De bronnen van deze handleiding is Duits.  
Bezoek onze website: [www.rodcraft.com](http://www.rodcraft.com) Hier kunt u onze handleidingen ook downloaden. Neem contact op met ons dichtstbijzijnde Rodcraft-vestiging of met de erkende dealer als u vragen hebt.

**RU** Исполняйте инструмент только по описанному выше назначению; любой другой вид использования категорически исключен! Производитель не несет ответственности или гарантии за повреждение или ущерб, вызванные ненадлежащим использованием инструмента или использованием не по назначению, а также нарушениями техники безопасности.  
© Авторское право 2009, Rodcraft Pneumatic Tools GmbH, Xantenerstr. 14-16, 45479 Mülheim a.d.Ruhr, Германия  
Все права защищены. Запрещается несанкционированное использование, а также частичное или полное копирование содержания. Это относится в частности к торговым маркам, названиям моделей, номерам деталей и иллюстрациям. Используйте только официально разрешенные запчасти. Любое повреждение или неисправность, вызванная использованием не официально разрешенных запчастей не покрывается Гарантией или Ответственностью по качеству продукции. Исходный языком данного руководства является немецкий.  
Посетите нашу страницу в сети Интернет по адресу [www.rodcraft.com](http://www.rodcraft.com) Здесь вы также можете скачать наши руководства по эксплуатации. Дополнительную информацию можно получить в ближайшем отделении компании Rodcraft или у авторизованного дилера.

**SV** Använd utrustningen endast för dess avsedda ändamål som beskrivits ovan, all annan användning är strikt utesluderad! Vi är inte ansvariga för personskador och materialskador pga. olämplig användning och misbruk och/eller oakttsamhet på säkerhetsskyltarna; detta täcks inte av garantin.  
© Copyright 2009, Rodcraft Pneumatic Tools GmbH, Xantenerstr. 14-16, 45479 Mülheim a.d.Ruhr, Tyskland  
Alla rättigheter förbehållna. Varje inte auktoriserad användning eller kopiering av innehållet eller delar därav är förbjudet. Detta gäller framförallt varumärken, modellnamn, detaljnummer och ritningar. Använd endast godkända delar. Varje skada eller fel/funktion som förorsakas av en inte godkänd detalj täcks inte av garanti eller productsvår. Ursprungspris för denna manual är tyska.  
Besök vår hemsida på [www.rodcraft.com](http://www.rodcraft.com) Du kan även här ladda ner våra manualer. Har du ytterligare frågor kontakta din närmaste Rodcraft filial eller auktoriserad återförsäljare.

**DA** Anvend kun værktøjet til de ovenfor beskrevne formål. Alle andre anvendelser er udtrykkeligt udelukket! Vi er ikke ansvarlige for tilskadekomst eller skader der skyldes forkert brug eller misbrug, og/eller på grund af tilfældesatte ulykker af sikkerhedsforanstaltninger. Dette dækkes ikke af garantien.  
© Copyright 2009, Rodcraft Pneumatic Tools GmbH, Xantenerstr. 14-16, 45479 Mülheim a.d.Ruhr, Tyskland  
Alle rettigheder forbeholdt. En hver uautoriseret brug eller kopiering af indhold eller dele heraf er forbudt. Dette gælder i særdeleshed varemærker, modelbenævnelser, delnumre og tegninger. Brug kun autoriserede dele. En hver beskadigelse eller fejlfunktion på grund af brug af uautoriserede dele, dækkes ikke under garanti og productsvår. Denne manuals kildepris er tysk.  
Besøg vores website på [www.rodcraft.com](http://www.rodcraft.com). Her kan du også hente vores manualer. For yderligere spørgsmål, kontakt din nærmeste Rodcraft-afdeling eller autoriserede forhandler.

**NO** Bruk utstyret kun til tilskilt bruk som beskrevet over. All annen bruk er uttrykkelig utelukket. Vi er ikke ansvarlig for personskader og skader på grunn av u hensiktsmessig bruk og misbruk og/eller gjensidighet mot sikkerhetsforholdsregler. Dette dekkes ikke av garantien.  
© Copyright 2009, Rodcraft Pneumatic Tools GmbH, Xantenerstr. 14-16, 45479 Mülheim a.d.Ruhr, Germany  
Alle rettigheter forbeholdt. Enhver uautorisert bruk eller kopiering av innhold eller deler av dette er forbudt. Dette gjelder spesielt varemerker, modell betegnelser, komponent nummer, og tegninger. Bruk bare autoriserte komponenter. Enhver skade eller funksjonsfeil som er forårsaket av brukeren av uautoriserte komponenter er ikke dekket av Garantien eller Produktansvar. Kildeprakt for denne manualen er Tysk.  
Besøk vår internettside på [www.rodcraft.com](http://www.rodcraft.com). Her kan du også laste ned våre manualer. Kontakt din nærmeste Rodcraft filial eller den autoriserte forhandleren for ytterligere spørsmål.

**FI** Käytä laitteita vain yllä kuvattuihin sen alkuperäiseen käyttöoikeutukseen, kaikki muu käyttö on ehdottomasti kielletty! Valmistaja ei ole vastuussa loukkauksista ja vahingoista, jotka ovat aiheutuneet asiattomasta tai väärästä käytöstä joko turvallisuusvarotoimien noudattamatta jättämisestä, tai kun ei kata edellä mainittua.  
© Copyright 2009, Rodcraft Pneumatic Tools GmbH, Xantenerstr. 14-16, 45479 Mülheim a.d.Ruhr, Saksoja  
Kaikki oikeudet pidätetään. Sisällön luvaton käyttö tai kopiointi kokonaan tai osittain on kielletty. Tämä koskee erityisesti tavaramerkkejä, mallinimiä, osanumeroita ja piirustuksia. Käytä vain alkuperäisiä varosia. Takuu ei kata vahinkoja, jotka ovat syntyneet käyttämisestä muita kuin alkuperäisiä varosia. Tämän käyttöohjeen alkuperäinen kieli on saksa.  
Käy Internet-sivuiltamme osoitteissa [www.rodcraft.com](http://www.rodcraft.com) Täältä voit ladata myös käyttöohjeita. Mahdollisissa lisäksymyksissä on otettava yhteyttä lähimpään Rodcraft-toimipisteeseen tai valituttuun jälleenmyyjään.

**PT** Utilize o equipamento apenas para a utilização pretendida anteriormente descrita, e expressamente proibida qualquer outra utilização! Não nos responsabilizamos por ferimentos e danos provocados pela utilização inadequada e má aplicação ou incumprimento das precauções de segurança; não são abrangidos pela garantia.  
© Copyright 2009, Rodcraft Pneumatic Tools GmbH, Xantenerstr. 14-16, 45479 Mülheim a.d.Ruhr, Alemanha  
Todos os direitos reservados. É proibida a utilização ou reprodução total ou parcial do conteúdo deste documento. Isto aplica-se em especial às marcas comerciais, às designações de modelos, aos números e desenhos de peças. Utilize apenas peças autorizadas. Qualquer dano ou avaria resultante da utilização de peças não autorizadas não é abrangido pela Garantia ou Responsabilidade pelo Produto. O idioma do original deste manual é o Alemão.  
Visite a nossa página de Internet em [www.rodcraft.com](http://www.rodcraft.com) Aqui, poderá também descarregar os nossos manuais. Se tiver alguma questão, contacte a filial ou representante Rodcraft mais perto de si.

**EL** Να χρησιμοποιείτε τον εξοπλισμό μόνο για τη χρήση για την οποία προορίζεται όπως περιγράφεται ανωτέρω, κάθε άλλη χρήση αποκλείεται ρητά! Δεν φέρουμε καμία ευθύνη για τραυματισμούς και φθορά περιουσίας, ζημιές ή ακατάλληλη χρήση ή της κενής χρήσης και/ή της μη συμμόρφωσης με τις προφυλακτικές ασφαλείες. Αυτό δεν καλύπτεται από την εγγύηση.  
© Copyright 2009, Rodcraft Pneumatic Tools GmbH, Xantenerstr. 14-16, 45479 Mülheim a.d.Ruhr, Germany  
Με τη χρήση χωρίς να είναι δικαίωμα. Κάθε μη εξουσιοδοτημένη χρήση ή αντίγραφο του περιεχομένου ή μέρος του παρόντος απορριπτόμενο. Αυτό αφορά ιδιαίτερα τα εμπορικά σήματα, τις ονομασίες των μοντέλων, αριθμούς εξαρτημάτων και σχέδια. Να χρησιμοποιείτε μόνο αυθεντικά εξαρτήματα. Οποιοδήποτε βλάβη ή δυσλειτουργία προκαλείται από τη χρήση μη αυθεντικών εξαρτημάτων δεν καλύπτεται από την Εγγύηση ή τη Δήλωση Ευθύνης. Η αρχική γλώσσα του παρόντος εγχειριδίου είναι τα Γερμανικά.  
Επισκεφτείτε την ιστοσελίδα μας [www.rodcraft.com](http://www.rodcraft.com) Από εδώ μπορείτε επίσης να μεταφορτώσετε τα εγχειρίδια μας. Για περαιτέρω ερωτήσεις απευθυνθείτε στον κοντινότερο εξουσιοδοτημένο αντιπρόσωπο της Rodcraft.

**PL** Narzędzie należy stosować wyłącznie zgodnie z jego przeznaczeniem, opisanym powyżej. Jakiegokolwiek inne zastosowanie jest niedozwolone! Nie przejmujemy na siebie odpowiedzialności za uszkodzenia ciała i szkody poniesione w związku z nieodpowiednim użytkowaniem i/lub nieprzeznaczaniem zasad bezpieczeństwa; gwarancja nie obejmuje takich sytuacji.  
© Copyright 2009, Rodcraft Pneumatic Tools GmbH, Xantenerstr. 14-16, 45479 Mülheim a.d.Ruhr, Niemcy  
Wszelkie prawa zastrzeżone. Zabrania się nieuprawnzonego wykorzystywania lub kopiowania zawartości niniejszej instrukcji obsługi w całości lub części. Odnosi się to do wszelkich oznaczeń towarowych, nazwy modelu, numerów części oraz rysunków. Należy używać wyłącznie części zatwierdzonych przez producenta. Gwarancja ani zakres odpowiedzialności za produkt nie obejmują żadnych uszkodzeń lub wadliwego działania będącego wynikiem zastosowania części, które nie zostały zatwierdzone przez producenta. Uszkodzenia i zrydlowienia niniejszej instrukcji obsługi jest język niemiecki.  
Zapraszamy do odwiedzenia naszej strony internetowej [www.rodcraft.com](http://www.rodcraft.com), z której można również pobrać nasze instrukcje obsługi. W przypadku pytań, należy skontaktować się z najbliższym oddziałem Rodcraft lub autoryzowanym sprzedawcą.

<p><b>CS</b></p> <p><b>SK</b></p> <p><b>HU</b></p> <p><b>HR</b></p> <p><b>SL</b></p> <p><b>RO</b></p> <p><b>BG</b></p> <p><b>LT</b></p> <p><b>LV</b></p> <p><b>ET</b></p> <p><b>TR</b></p> <p><b>ZH</b></p> <p><b>JA</b></p> <p><b>KO</b></p>	<p>Nástroj používajte pouze k zamýšlenému účelu, který je popsán výše. Jakékoli jiné použití nástroje je zakázáno. Výrobce není zodpovědný za zranění a poškození vzniklé kvůli nesprávnému použití, zanedbání a nebo nedodržení bezpečnostních předpisů. Takové škody nejsou kryté zárukou. ©Copyright 2009, Rodcraft Pneumatic Tools GmbH, Xantenstr. 14-16, 45479 Mülheim a.d.Ruhr, Německo Veškerá práva vyhrazena. Jakékoli neautorizované použití nebo kopírování tohoto návodu k obsluze nebo jeho části je zakázáno. Toto se vztahuje konkrétně na obchodní značky, označení modelů, čísla náhradních dílů a výkresy. Používejte pouze originální náhradní díly. Jakékoli poškození nebo vady způsobené neautorizovanými náhradními díly nejsou kryté zárukou a výrobce nenese odpovědnost za škody způsobené jeho výrobkem. Zdrojový jazyk tohoto návodu k obsluze je němčina. Navštivte naši internetovou prezentaci na <a href="http://www.rodcraft.com">www.rodcraft.com</a> Zde si můžete také stáhnout naše příručky. Pokud máte další otázky, kontaktujte vaši nejbližší pobočku Rodcraft nebo autorizovaného prodejce.</p> <p>Zariadenie používajte len na stanovený účel, ktorý je uvedený vyššie a všetky ostatné použitia sú systvovne vylúčené. Nenesieme zodpovednosť za ziadne zranenia alebo škody spôsobené nevhodným používaním a zneužitím alebo nezhodou bezpečnostných opatrení; tieto nie sú pokryté zárukou. © Autorské práva 2009, Rodcraft Pneumatic Tools GmbH, Xantenstr. 14-16, 45479 Mülheim a.d.Ruhr, Nemecko Všetky práva vyhradené. Akékoľvek neautorizované použitie alebo kopírovanie obsahu alebo jeho časti z tohto dokumentu je zakázané. Toto sa vzťahuje predovšetkým na obchodné ochranné značky a názvy, modelové deklarácie a hodnoty, čísla častí a kresby. Používajte len autorizované časti a súčasti. Akékoľvek poškodenie alebo zlyhanie spôsobené používaním neautorizovaných súčastí nie je pokryté Zárukou alebo Ručením za výrobok. Zdrojový jazyk tohto manuálu je nemcky jazyk. Navštívte našu internetovú prezentáciu na <a href="http://www.rodcraft.com">www.rodcraft.com</a> Tu si môžete tiež stiahnuť naše manuály. S ďalšími otázkami sa obráťte na najbližšiu pobočku spoločnosti Rodcraft alebo na autorizovaneého predajcu.</p> <p>A készüléket csak rendeltetés szerinti, a fent leírtaknak megfelelően használja; más célra használni kifejezetten tilos. A nem előírászerű használattól, valamint a biztonsági óvintézkedések be nem tartásából fakadó sérüléseket és károkért nem vállalunk felelősséget, erre a garancia sem érvényes. © Copyright 2009, Rodcraft Pneumatic Tools GmbH, Xantenstr. 14-16, 45479 Mülheim a.d.Ruhr, Németország Minden jog fenntartva. Tilos a dokumentum egészének vagy részének engedély nélküli használata vagy másolása. Ez különösen vonatkozik a védjegyekre, termékevekre, alkatrészszámokra és rajzokra. Csak engedélyezett alkatrészeket használjon. A nem engedélyezett alkatrészek használattól származó károkra vagy hibás működésre a garancia és termékefelelősség jótállás nem vonatkozik. A kézikönyv eredetileg nem nyelven lett kiadva. Kérresse meg mintát az Internet a <a href="http://www.rodcraft.com">www.rodcraft.com</a> webhelyen. Itt letehető a kézikönyveinket is. További kérdéseivel keresse meg a legközelebbi Rodcraft-válataltat vagy a hivatalos márkakereskedőt.</p> <p>Opremu koristite samo za predviđenu svrhu kao što je opisano gore, bilo koja drugačija upotreba je izričito zabranjena! Nismo odgovorni za ozljede i oštećenja nastale uslijed nepisnog korištenja i/ili nepridržavanja sigurnosnih napomena; to nije obuhvaćeno jamstvom. ©Copyright 2009, Rodcraft Pneumatic Tools GmbH, Xantenstr. 14-16, 45479 Mülheim a.d.Ruhr, Njemačka Sva prava su zadržana. Svaka neovlaštena upotreba ili kopiranje ovog sadržaja ili njegovog dijela su zabranjeni. Ovo se osobito odnosi na trgovačke znakove, deniminaciju modela, brojeve dijelova i nacrt. Koristite samo odobrene dijelove. Svaklo oštećenje ili neispravnost u radu koji nastanu zbog upotrebe ne odobrenih dijelova neće biti obuhvaćeno Jamstvom ili Odgovornošću za proizvod. Izvorni jezik ovog priručnika je Njemački. Posjetite našu internetску stranicu na <a href="http://www.rodcraft.com">www.rodcraft.com</a> Ovdje ćete također moći preuzeti naše priručnike. U vezi daljnjih pitanja kontaktirajte vaš najbliži Rodcraft ogranak ili ovlaštenog zastupnika.</p> <p>Opremo uporabljajte izključno za opredeljeno področje uporabe. Vsaakršna druga uporaba je izrecno prepovedana! Ne odgovarjamo za telesne poškodbe in poškodovanje opreme zaradi nepravilne uporabe in/ali neupoštevavanja varnostnih ukrepov. Takšnih poškodb in škode garancija ne krije. ©Avtorske pravice 2009, Rodcraft Pneumatic Tools GmbH, Xantenstr. 14-16, 45479 Mülheim a.d.Ruhr, Nemčija Vse pravice pridržane. Vsaka neovlaščen uporaba ali kopiranje tega dokumenta je strogo prepovedana. Zlasti se nanaša zlasti na blagovne znamke, poimenovanja izdelkov, številke delov in slike. Uporabljajte samo odobrene dele. Garancija oz. odgovornost za izdelke v priručniku obkvar, ki nastanejo zaradi uporabe neodobrenih delov, preneha veljati. Izvorni jezik tega priručnika je nemščina. Obiščite nas na spletni strani <a href="http://www.rodcraft.com">www.rodcraft.com</a> Tukaj lahko prenesete tudi naše priručnike. Če imate dodatna vprašanja, se obrnite na najbližjo poslovalnico družbe Rodcraft ali na pooblaščenega prodajalca.</p> <p>Folosii echipamentul doar in scopul pentru care a fost proiectat - descris mai sus; orice altă utilizare este categoric interzisă! Nu ne asumăm nicio responsabilitate în cazul accidentelor sau defecţiunilor aparate în urma utilizării incorecte sau necorespunzătoare şi/sau datorită nerespectării instrucţiunilor de siguranţă, acest lucru nu este acoperit de garanţie. © Copyright 2009, Rodcraft Pneumatic Tools GmbH, Xantenstr. 14-16, 45479 Mülheim a.d.Ruhr, Germania Toate drepturile rezervate. Se interzice utilizarea sau copierea neautorizată, parţială sau totală, a conţinutului. Acesta lucru este valabil în special în domeniul comercial, denumirilor modelelor, numerelor şi schiţelor pieselor. A se folosi numai piese autorizate. Orice avariere sau defecţiune cauzată de utilizarea pieselor neautorizate nu este acoperită de Garanţie sau Răspunderea pentru Produs. Limba sursă a acestui manual este germana. Vizitaţi-ne pe internet la <a href="http://www.rodcraft.com">www.rodcraft.com</a> Aici puteţi descărca manualele noastre. Pentru mai multe detalii, contactaţi sediul nostru sau furnizorul autorizat cel mai apropiat al firmei Rodcraft.</p> <p>Исползвайте инструмента само по предназначению по иначна описан по-горе. Всяка друга употреба е изрично изключена! Ние не поемаме никаква отговорност за наранявания или вреди произтичащи от неправилна употреба и злоупотреба или/или неспазване на правилата за безопасност; те не се покриват от гаранцията. © Copyright 2009, „Rodcraft Pneumatic Tools GmbH“, ул. „Xantenstr“ 14-16, 45479 Mülheim a.d.Ruhr, Германия Всички права запазени. Всичко копиране или използване на настоящото съдържание без разрешение е забранено. Това се отнася в частност до търговските марки, обозначенията на моделите, номерацията на частите и чертежите. Използвайте само одобрени части, за които е предоставено това. Всяка повреда или лошо функциониране причинено от използването на неразрешени резервни части не се покрива от гаранцията, или от поеманите отговорности във връзка с употребата на продукта. Оригиналният език, на който е бил съставен настоящият ръководен немишки. Посетете нашата интернет-страница на адрес <a href="http://www.rodcraft.com">www.rodcraft.com</a>, от където може да си свалите ръководните за нашите продукти. Ако имате допълнителни въпроси, моля обрънете се към най-близкия до вас представител, или към оторизиран дилър.</p> <p>Jranks naudokite tik pagal aukščiau nurodytą paskirtį; naudojimas bet kokiam kitam darbu yra griežtai draudžiamas. Mes nepripaime atsakomybę už sužalojimus ir nuostolius, atsiradusius dėl to, kad įrankis buvo naudojamas netinkamai ar ne pagal paskirtį. Įrankių nesilaikant, gamintojas darbu taisyklų bei nurodymų, dėl minėtų priežasčių atsiraadusius gedimus netaikomas garantinis remontas. © 2009 Autorinės teisės priklauso Rodcraft Pneumatic Tools GmbH, Xantenstr. 14-16, 45479 Mülheim a.d.Ruhr, Vokietija Saugoma autorių teisė išsaugota. Bet koks nesankcionuotas šio dokumento ar jo dalies kopijavimas yra draudžiamas. Šis draudimas konkrečiai taikomas prekiaujanims ženklams, modelių pavadinimams, detalių numeririams ir brėžiniams. Naudokite tik gamintojo teikiamas dalis. Garantisinis remontas bei Aitsakomybė už produkta netaikoma kitiems įrankio gedimams ar netinkamo veikimo atvejais, jei tai atsitiko dėl ne gamintojo teikiamų dalių naudojimo. Pirminė originali šio dokumento kalba yra vokiečių. Apie kitas mūsų tinklapi internete adresu <a href="http://www.rodcraft.com">www.rodcraft.com</a> išsami informacija. Jus taip pat galite pasisiųsti ir naudojimo instrukcijas. Išsilks klausimus, kreipkitės į artimiausią Rodcraft filialą arba įgaliotą atstovą.</p> <p>Izmantojietiejeri aukščiau minēto lietotāšanai; visa cita veida lietotāšanā ir aizliegta! Mēs neuzņemamies saistības un nenodrošinām garantiju par bojājumiem, kas radusies nepareizas lietošanas un/vai drošības noteikumu neievērošanas gadījumā. ©Autoritēsbas 2009, Rodcraft Pneumatic Tools GmbH, Xantenstr. 14-16, 45479 Mülheim a.d.Ruhr, Vācija Visas tiesības aizsargātas. Tādēļ jebkāda neatļauta satūra vai tā daļu izmantošana vai kopēšana ir aizliegta. Tas sevišķi attiecas uz preču zīmēm, modeļu nosaukumiem, detaļu numuriem un attēliem. Izmantojiet tikai apstiprinātās detaļas. Ja ircerības bojājumi vai nepareizi darbu bū radusies neapstiprinātu detaļu izmantošana, garantija vai atbildība par produktā neatļautiem vaišiem neapēk. Šis lietošanas instrukcijas avotvaldieta ir vācu. Apmēklējiet mūsu tīmekļa vietni <a href="http://www.rodcraft.com">www.rodcraft.com</a> Tur jūs varat arī lejupielādēt mūsu lietošanas instrukcijas. Turpmākēm jautājumiem sazinieties ar produktu „Rodcraft“ filiāli vai pilnvaroto starpnieku.</p> <p>Kasutage seadet ainult sellele mõeldud otstarbel; nagu kirjeldatud ülalpool, isagusemu muu kasutamisele on rangelt keelatud! Me ei vastusta kahvajagustele ja kahjustustele eest, mis on põhjustatud väärast kasutamisest ja/karivratimisest või/või ohusobulusest tähtimata jätmisest; seda ei kaeta garantiga. ©Copyright 2009, Rodcraft Pneumatic Tools GmbH, Xantenstr. 14-16, 45479 Mülheim a.d.Ruhr, Germany Kõik õigused kaitsitud. Iga muu kasutamine, mis ei vasta kasutamise või kopeerimisele on seotult keelatud. Eriti kehtib see kaubamärkide, mudelite nimetuste, osade numbrile ja jooniste kohta. Kasutage ainult heakskiidetud varuosaid. Garanti ja/või sellele osale kaosa kasutamise või keelatud detaalide kasutamise, garantija või atbildida par produkti keelatud või keelatud osade kasutamise. Seda kasutusjuhendit algeel on saaks keel. Kulastage meie kodulehekülge aadressil <a href="http://www.rodcraft.com">www.rodcraft.com</a>. Te saate seal leida laadida ka meie kasutusjuhendeid. Täiendavate küsimuste korral kontaktueerige oma lähima Rodcraft filiaali või volitatud müüja.</p> <p>Aleli saade yukarında anlatıldığı şekilde amacına uygun olarak kullanınız; her türlü başka kullanım açıkça harç tutulmuştur. Hatayı ve amacı dışında ve/veya güvenilen önerimlere uymuzsuzluktan kaynaklanan yaralanmalar ve hasarların sorumluluğu kabul edilmeyez, ve garanti kapsamına girmez. © Copyright 2009, Rodcraft Pneumatic Tools GmbH, Xantenstr. 14-16, 45479 Mülheim a.d.Ruhr, Germany Tüm hakları saklıdır. İçerdiği veya bir kısmının her türlü yetkisiz kullanımına veya kopyalanmasına yasaklanmıştır. Özellikle bu; ticari markaları, model adları, parça numaraları ve çizimler için geçerlidir. Sadece onaylanmış parçaları kullanınız. Onaysız parça kullanımından doğabilecek her türlü hasar veya arıza Garantisi veya Ürün Sorumluluğu kapsamı dışındadır. Bu klavuzun kaynak dli Almanca'dır. İnternet sitemiz <a href="http://www.rodcraft.com">www.rodcraft.com</a> u ziyaret ediniz. Buradan klavuzlarımızı da indirebilirsiniz. Sorularınız için size en yakın Rodcraft şubemiz veya yetkili satıcımıza temas kurunuz.</p> <p>该设备仅限用于上述用途！对于由非正常使用或者操作以及不遵守安全要求引起的伤害或者损坏，Rodcraft 不承担任何责任，并且不属于质保范围。 © 2009 版权所有。任何未经授权的复制或再生产都是严格禁止的。特别是关于商标、型号名称、零件序号和图片，仅允许使用授权零件，任何使用未经授权的零件而导致的产品故障，均不在质保或者产品责任范围内。本手册语言为德语。 请登录我网站<a href="http://www.rodcraft.com">www.rodcraft.com</a>，下载相关产品手册，如有问题，请与您附近的Rodcraft分公司或授权的代理商联系。</p> <p>機器は、上記指定の用途にのみ使用し、他の用途には決して使用しないでください。不適切な使用、誤用、あるいは安全上の注意事項を守らないことによる傷害、破損については責任を負いません。これはまた保証の対象外です。 ©Copyright 2009, Rodcraft Pneumatic Tools GmbH, Xantenstr. 14-16, 45479 Mülheim a.d.Ruhr, Germany All rights reserved. Any unauthorized copying or reproduction is strictly prohibited. In particular, trademarks, model names, part numbers and pictures, only authorized parts are permitted for use. Any use of unauthorized parts resulting in product failure or damage is not covered by the warranty or product liability. The original language of this manual is German. Visit our website at <a href="http://www.rodcraft.com">www.rodcraft.com</a> for more information. You can also download our manuals. If you have any questions, please contact our nearest Rodcraft branch or authorized dealer.</p> <p>제품을 위서서 설명된 용도만 사용하십시오. 다른 용도에 사용하는 것을 절대 금지합니다. 제품을 부적합하게 사용하거나 오용하거나 안전 주의사항을 따르지 않아 발생하는 부상이나 제품 손상에 대해서는 책임을 지지 않으며 보증이 무효화됩니다. ©Copyright 2009, Rodcraft Pneumatic Tools GmbH, Xantenstr. 14-16, 45479 Mülheim a.d.Ruhr, Germany All rights reserved. Any unauthorized copying or reproduction is strictly prohibited. In particular, trademarks, model names, part numbers and pictures, only authorized parts are permitted for use. Any use of unauthorized parts resulting in product failure or damage is not covered by the warranty or product liability. The original language of this manual is German. Visit our website at <a href="http://www.rodcraft.com">www.rodcraft.com</a> for more information. You can also download our manuals. If you have any questions, please contact our nearest Rodcraft branch or authorized dealer.</p>
---	--



*E-mail: [info@rodcraft.com](mailto:info@rodcraft.com) Internet: [www.rodcraft.com](http://www.rodcraft.com)*